

ANUARIO ESTADISTICO 2004

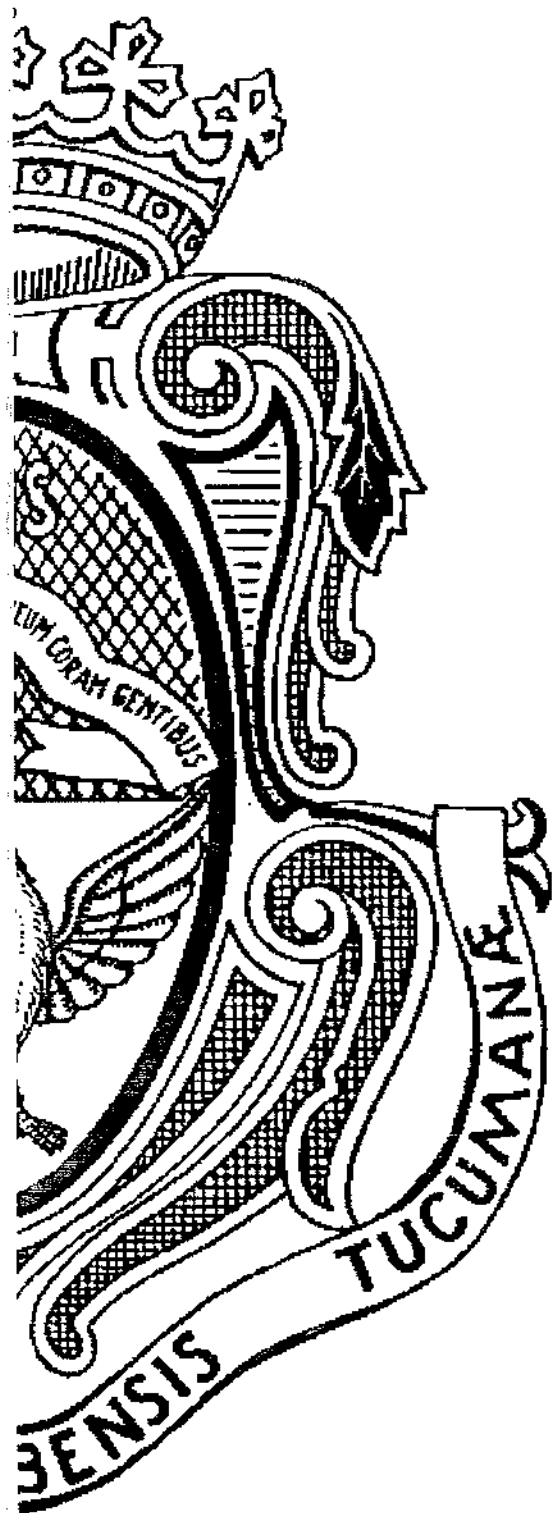

Universidad Nacional de Córdoba
Secretaría de Asuntos Académicos
Departamento de Estadística

Universidad Nacional de Córdoba
Secretaría de Asuntos Académicos
Departamento de Estadística



**ANUARIO
ESTADISTICO
UNC 2004**



**AUTORIDADES DE LA
UNIVERSIDAD NACIONAL DE CORDOBA**

RECTOR
Ing. JORGE GONZALEZ

VICERRECTOR
Prof. Ing. Agr. DANIEL DI GIUSTO

Secretario General
Ing. FELIX ROCA

Prosecretario General
Ing. Agr. JORGE DUTTO

Secretario de Asuntos Académicos
Dr. MANUEL VELASCO

Secretaria de Postgrado
Dra. MYRIAM CONSUELO PARMIGIANI DE BARBARA

Secretario de Administración
Lic. JORGE MERESHIAN

Secretario de Asuntos Estudiantiles
Dr. JORGE ALEJANDRO RAMOS VILA

Secretario de Ciencia y Tecnología
Prof. Dr. GIORGIO MARIO CARANTI

Secretario de Extensión Universitaria
Prof. Dr. PEDRO FUNES

Secretario de Planeamiento Físico
Arq. JUAN CARLOS FONTAN

Secretario de Relaciones Internacionales
Dr. ALBERTO ZARZA MENZAQUE

Secretario de Asuntos Institucionales
Dra. YRENE POLETTO

Secretario de Graduados
Ing. Agr. FERNANDO ARIEL CAMARA

Secretario de Deportes
Sr. JOSE LUIS MONTINI

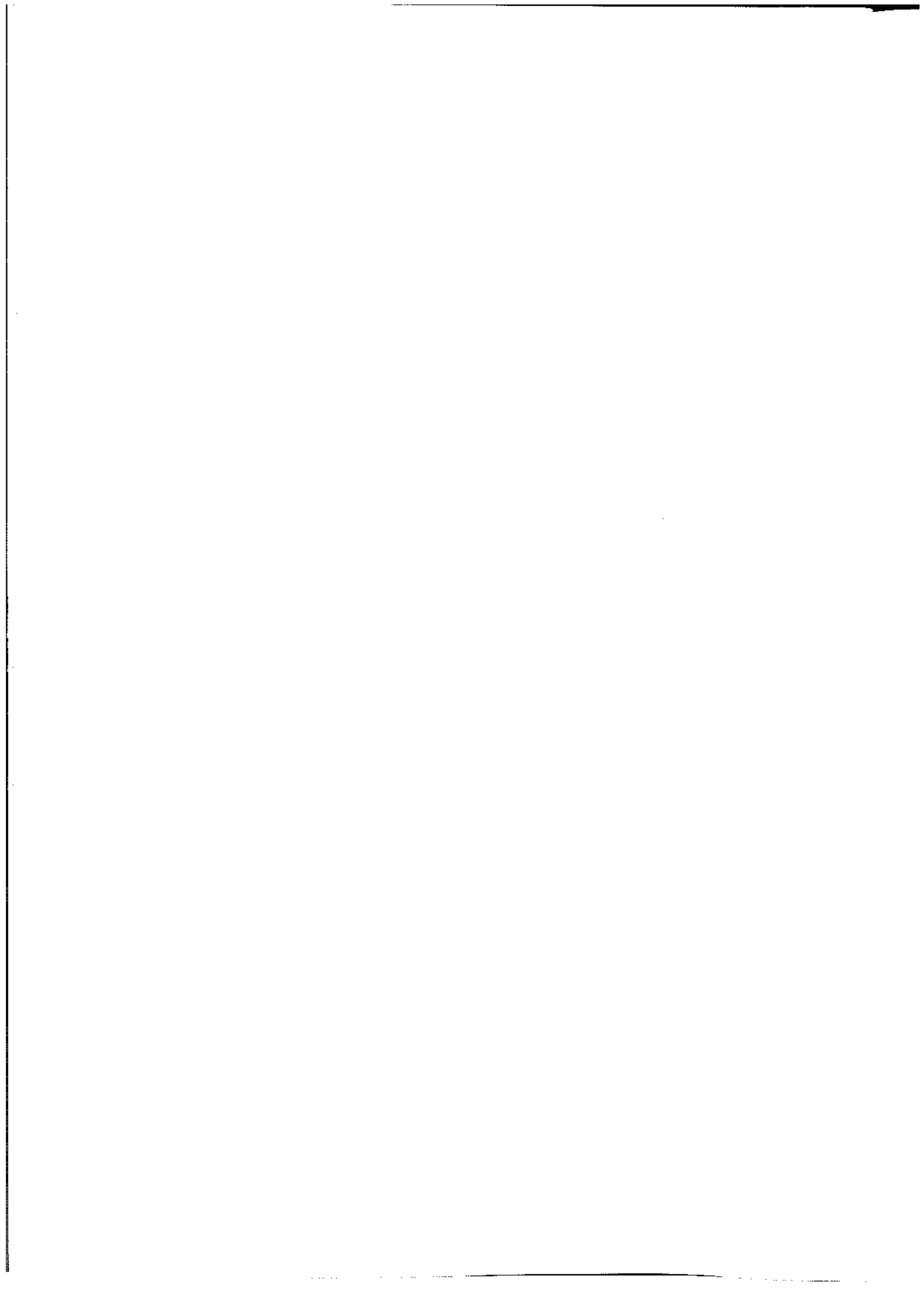

PRESENTACION

En esta entrega del Anuario Estadístico 2004 el lector encontrará la actualización de las principales series estadísticas que dan cuenta de la actividad desarrollada por la Universidad en los diferentes planos del quehacer que le imponen los fines establecidos en sus Estatutos.

La información que aquí se presenta muestra aspectos relevantes de la actividad del año 2004, puestos en perspectiva con relación a la evolución del último decenio. La estructura de este anuario conserva el formato y presentación de los años anteriores, como un modo de mantener la continuidad necesaria que asegura la comparabilidad de los datos. Por una limitación de espacio, hay desagregaciones o detalles de la información que no se incluyen en este volumen. Los usuarios que estén interesados o necesiten acceder a las mismas pueden consultar directamente a este Departamento de Estadística, dependiente de la Secretaría de Asuntos Académicos.

Como siempre, la recopilación de los datos ha sido posible merced al valioso aporte tanto de las unidades académicas, en especial de sus Despachos de Alumnos que suministraron los elementos para construir las series sobre la gestión académica, como de la Dirección de Personal, de la Secretaría de Administración, de la Secretaría de Deportes, de la Secretaría de Planeamiento Físico y de muchas otras dependencias que proveyeron el material que hizo posible la confección de esta publicación. A todas ellas y a su personal, un especial reconocimiento y el compromiso de continuar en esta tarea de difundir información sobre nuestra Universidad que sea confiable y llegue en el momento oportuno.

DEPARTAMENTO DE ESTADISTICA

Director: Dr. Roberto F Giuliadori

Mgter. Alicia Maccagno

A. de Sist Cristina Somazi

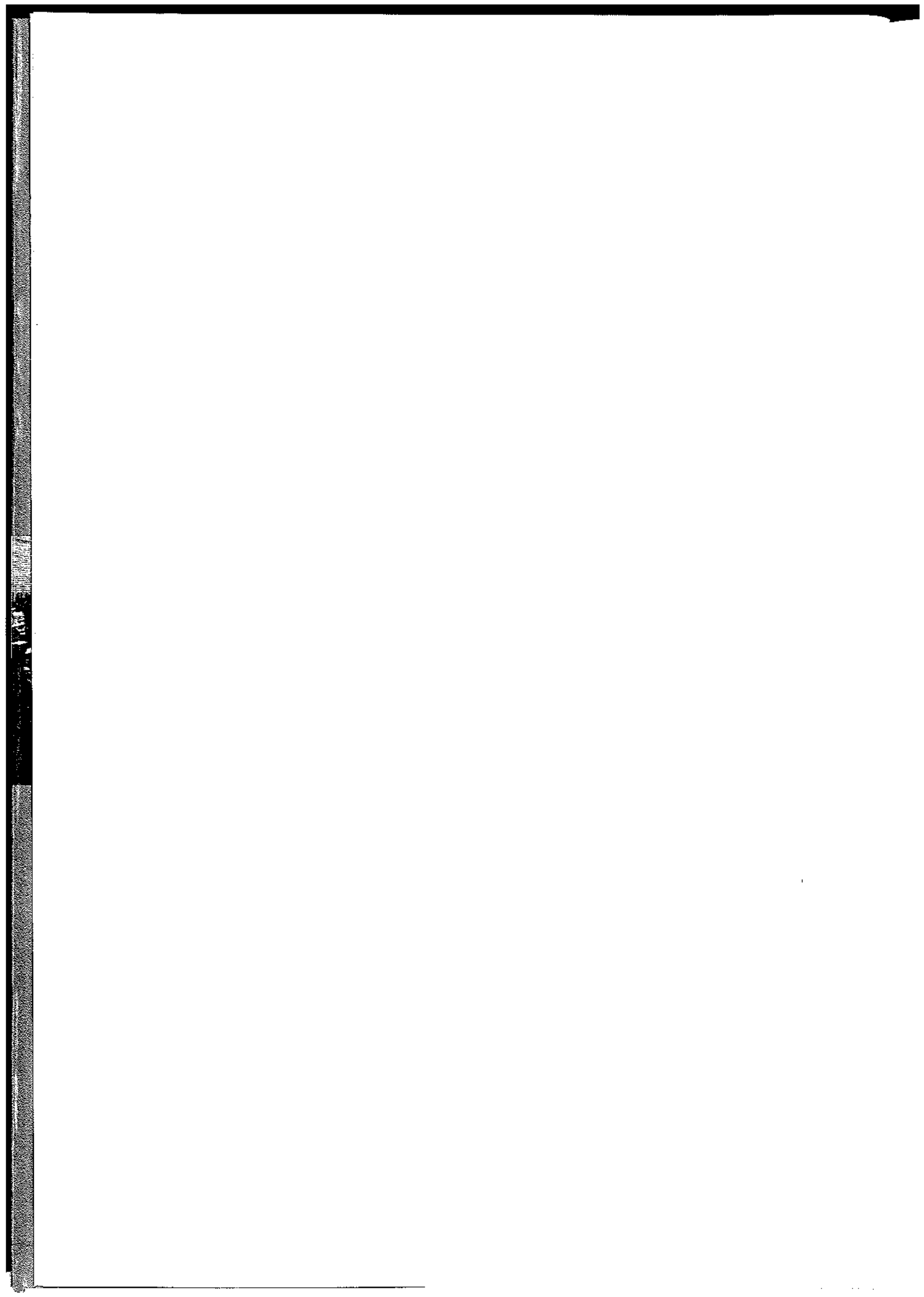

INDICE

Página

Estructura Académica de la UNC	I
Localización de las Dependencias	VII

CAPITULO I

EVOLUCION DE LA MATRICULA Y DE LOS GRADUADOS

Cuadro S 1: Evolución de Total de Alumnos según Área de Estudio y Dependencia. Período 1994 – 2004	2
Gráfico 1: Evolución del Total de Alumnos según Área de Estudio	3
Cuadro S 2: Evolución de Nuevos Inscriptos según Área de Estudio y Dependencia. Período 1994 – 2004	4
Gráfico 2: Evolución de los Nuevos Inscriptos según Área de Estudio	5
Cuadro S 3: Evolución de Egresados según Área de Estudio y Dependencia. Período 1993 – 2003	6
Gráfico 3: Evolución de los Egresados según Área de Estudio	7
Gráfico 4: Evolución de los Alumnos, los Nuevos Inscriptos y Egresados. Período 1994-2004	8

CAPITULO II

ALUMNOS 2004

Totales por Dependencia y Carrera

Cuadro A 1: Total de Alumnos, Nuevos Inscriptos y Reinscriptos por Carrera	10
Cuadro A 2: Total de alumnos por Sexo según Dependencia y Carrera	12
Cuadro A 2.1: Nuevos Inscriptos por Sexo según Dependencia y Carrera	14
Cuadro A 2.2: Reinscriptos por Sexo según Dependencia y Carrera	16
Cuadro A 3: Total de Alumnos por Año de Ingreso según Dependencia y Carrera - Ambos sexos	18
Cuadro A 3.1: Total de Alumnos por Año de Ingreso según Dependencia y Carrera - Varones	21
Cuadro A 3.2: Total de Alumnos por Año de Ingreso según Dependencia y Carrera - Mujeres	24
Cuadro A 4: Reinscriptos por Cantidad de Materias Aprobadas el año Anterior según Área de Estudio	27
Cuadro A 4.1: Reinscriptos por Cantidad de Materias Aprobadas el año Anterior según Área de Estudio. Porcentaje	29
Cuadro A 5: Reinscriptos por Cantidad de Exámenes Rendidos el año Anterior según Área de Estudio	31
Cuadro A 5.1: Reinscriptos por Cantidad de Exámenes Rendidos el año Anterior según Área de Estudio. Porcentaje	33
Cuadro A 6: Reinscriptos por Cantidad de Materias Aprobadas en la Carrera según Área de Estudio	35
Cuadro A 6.1: Reinscriptos por Cantidad de Materias Aprobadas en la Carrera según Área de Estudio. Porcentaje	37
Cuadro A 7: Reinscriptos por Cantidad de Exámenes Rendidos en la Carrera según Área de Estudio	39

Cuadro A 7.1: Reinscritos por Cantidad de Exámenes Rendidos en la Carrera según Área de Estudio. Porcentaje	41
---	----

Estudios Secundarios

Cuadro A 8: Total de Alumnos por Dependencia del Establecimiento del Nivel Medio del que Egresó	43
Cuadro A 8.1: Nuevos Inscritos por Dependencia del Establecimiento del Nivel Medio del que Egresó	45
Cuadro A 9: Total de Alumnos por Tipo de Estudios Secundarios según Área de Estudio	47
Cuadro A 9.1: Nuevos Inscritos por Tipo de Estudios Secundarios según Área de Estudio	49

Otros datos personales de los Alumnos

Cuadro A 10: Total de Alumnos por Edad según Área de Estudio	51
Cuadro A 10.1: Nuevos inscriptos por Edad según Área de Estudio	53
Cuadro A 11: Edad Promedio del los Alumnos por Sexo según Área de Estudio	55
Cuadro A11.1: Total de Alumnos y Nuevos Inscritos por Edad	56
Gráfico 5: Distribución del Total de Alumnos según edad	57
Gráfico 6: Distribución de Nuevos Inscritos según edad	57
Cuadro A 12: Total de Alumnos por Estado Civil y Sexo según Área de Estudio	58
Gráfico 7: Distribución del Total de Alumnos según Estado Civil y Sexo	59
Cuadro A 12.1: Nuevos inscriptos por Estado Civil y Sexo según Área de Estudio	60
Gráfico 8: Distribución de Nuevos Inscritos según Estado civil y Sexo	61
Cuadro A 13: Total de Alumnos por Lugar de Procedencia según Área de Estudio	62
Cuadro A 14: Total de Alumnos por Nacionalidad según Área de Estudio	63
Cuadro A 14.1: Nuevos inscriptos por Nacionalidad según Área de Estudio	64
Cuadro A 15: Total de Alumnos por País de Nacimiento según Área de Estudio	65
Cuadro A 15.1: Nuevos inscriptos por País de Nacimiento según Área de Estudio	66
Cuadro A 16: Total de Alumnos por Situación Laboral y Sexo según Área de Estudio	67
Gráfico 9: Total de Alumnos por Situación Laboral y Sexo	68
Cuadro A 16.1 Nuevos inscriptos por Situación Laboral y Sexo según Área de Estudio	69
Gráfico 10: Nuevos inscriptos por Situación Laboral y Sexo	70
Cuadro A 17: Total de Alumnos por Horas Semanales que Trabajan según Área de Estudio	71
Cuadro A 17.1: Nuevos inscriptos por Horas Semanales que Trabajan según Área de Estudio	72
Cuadro A 18: Total de Alumnos por Beca que Reciben según Área de Estudio	73
Cuadro A 18.1: Nuevos inscriptos por Beca que Reciben según Área de Estudio	74
Cuadro A 19: Total de Alumnos por Cómo Costean sus Estudios según Área de Estudio	75
Cuadro A 19.1: Nuevos inscriptos por Cómo Costean sus Estudios según Área de Estudio	76
Cuadro A 20: Total de Alumnos por Obra Social según Área de Estudio	77
Cuadro A 20.1 Nuevos inscriptos por Obra Social según Área de Estudio	78
Cuadro A 21: Total de Alumnos por Convivencia según Área de Estudio	79
Cuadro A 21.1: Nuevos inscriptos por Convivencia según Área de Estudio	80
Cuadro A 22: Total de Alumnos por Cantidad de Hijos que Poseen y Sexo según Área de Estudio	81

	Página
Cuadro A 23: Total de Alumnos por Práctica Deportiva y Sexo según Área de Estudio	82
Cuadro A 23.1: Total de Alumnos por Lugar donde Practica Deporte según Área de Estudio	83
Cuadro A 23.2: Total de Alumnos por Deporte que Practica según Área de Estudio	84

Nivel de Instrucción de los Padres

Cuadro A 24: Total de Alumnos por Nivel Educativo del Padre según Área de Estudio	85
Gráfico 11: Distribución del Total de Alumnos por Educativo del Padre según Área de Estudio	86
Cuadro A 25: Total de Alumnos por Nivel Educativo de la Madre según Área de Estudio	87
Gráfico 12: Nuevos Inscriptos por Nivel Educativo de la Madre según Área de Estudio	88

CAPITULO III

EGRESADOS 2003

Cuadro E 1: Egresados de Carreras de Grado por Sexo según Área de Estudios y Título obtenido	90
Cuadro E 2: Egresados por Año de Ingreso a la Carrera Sexo según Área de Estudio. Ambos Sexos	91
Cuadro E 2.1: Egresados por Año de Ingreso a la Carrera Sexo según Área de Estudio. Varones	95
Cuadro E 2.2: Egresados por Año de Ingreso a la Carrera Sexo según Área de Estudio. Mujeres	98
Cuadro E 3: Egresados por Promedio General en la Carrera Sexo según Área de Estudio. Ambos Sexos	101
Cuadro E 3.1: Egresados por Promedio General en la Carrera Sexo según Área de Estudio. Varones	102
Cuadro E 3.2: Egresados por Promedio General en la Carrera Sexo según Área de Estudio. Mujeres	103
Cuadro E 4: Total de Egresados por Edad Sexo según Área de Estudio	103
Gráfico 13: Edad promedio del Egresado según Facultad	104
Cuadro E 5: Egresados de Carreras de Grado por Estado Civil según Área de Estudio	105
Cuadro E 6: Egresados de Carreras de Grado por Nacionalidad según Área de Estudio	106
Cuadro E 7: Egresados por Expectativas de Trabajo según Área de Estudio	107
Cuadro E 8: Total de Egresados por Intención de Continuar Estudiando según Área de Estudio	108
Gráfico 14: Distribución de Egresados por Intención de Continuar Estudiando	108
Cuadro E 9: Total de Egresados por Lugar donde Proyecta Radicarse según Área de Estudio	109

CAPITULO IV

NIVEL MEDIO Y SUPERIOR NO UNIVERSITARIO. Año 2004
COLEGIO NACIONAL DE MONSSERRAT
ESCUELA SUPERIOR DE COMERCIO MANUEL BELGRANO

Nivel Medio

Cuadro M 1: Evolución del Total de Alumnos de Nivel Medio por Establecimiento y Sexo. Período 1970-2004	111
Cuadro M 2: Evolución de Ingresantes de Nivel Medio por Establecimiento y Sexo. Período 1970-2004	112
Cuadro M 3: Evolución de Egresados de Nivel Medio por Establecimiento y Sexo. Período 1970-2003	113

Nivel Terciario

Cuadro M 4: Evolución del Total de Alumnos de Nivel Terciario por Carrera y Sexo. Período 1970-2004	114
Cuadro M 5: Evolución de Ingresantes de Nivel Terciario por Carrera y Sexo. Período 1970-2004	115
Cuadro M 6: Evolución de Egresados de Nivel Terciario por Carrera y Sexo. Período 1970-2003	116

CAPITULO V**PERSONAL DOCENTE Y NO DOCENTE - Año 2004**

Cuadro P 1: Cargos Docentes Ocupados por Dependencia. Período 1994 - 2004	118
Cuadro P 2: Cargos No Docentes Ocupados por Dependencia. Período 1994 - 2004	119
Cuadro P 3: Cargos Docentes Ocupados por Dedicación según Categoría	120
Cuadro P 4: Cargos No Docentes Ocupados por Agrupamiento según Categoría	120
Cuadro P 5: Cargos Docentes Ocupados por Dedicación según Dependencia	121
Cuadro P 6: Cargos Docentes de Horas Cátedra Ocupados según Dependencia	121
Cuadro P 7: Cargos Docentes Ocupados por Categoría según Dependencia	122
Cuadro P 8: Cargos No Docentes Ocupados por Categoría según Dependencia	123
Gráfico 15: Cargos Docentes Ocupados por Dedicación según Dependencia	124
Cuadro P 9: Cargos No Docentes Ocupados por Agrupamiento según Dependencia	125
Cuadro P 10: Cargos Docentes y No Docentes Ocupados por Sexo según Dependencia	126
Cuadro P 11: Cargos Docentes de Horas Cátedras por Sexo según Dependencia	126
Cuadro P 12: Cargos Docentes Ocupados por Grupos de Edad según Categoría	127
Cuadro P 13: Cargos Docentes Ocupados por Grupos de Edad según Dedicación	127
Cuadro P 14: Cargos No Docentes Ocupados por Grupos de Edad según Agrupamiento	128
Cuadro P 15: Cargos No Docentes Ocupados por Grupos de Edad según Categoría	128
Cuadro P 16: Cargos Docentes Ocupados por Estado Civil según Categoría	129
Cuadro P 17: Cargos No Docentes Ocupados por Estado Civil según Agrup. y Categoría	130
Cuadro P 18: Cargos Docentes Ocupados por Nivel de Instrucción según Categoría y Dedicación	131
Cuadro P 19: Cargos Docentes Ocupados por Nivel de Instrucción según Dependencia	132
Cuadro P 20: Cargos Docentes de Horas Cátedras Ocupados por Nivel de Instrucción según Dependencia	133
Cuadro P 21: Cargos No Docentes Ocupados por Nivel de Instrucción según Agrupamiento y Categoría	134

Cuadro P 22: Cargos No Docentes Ocupados por Nivel de Instrucción según Dependencia	135
---	-----

CAPITULO VI

ESTADISTICAS FINANCIERAS UNC - Año 2004

Cuadro F 1: Erogaciones por Objeto según Función. Total UNC	137
Gráfico 16: Erogaciones por Objeto. Total UNC	137
Cuadro F 1.1: Erogaciones por Objeto según Función. Total UNC. Porcentaje columna	138
Cuadro F 1.2: Erogaciones por Objeto según Función. Total UNC. Porcentaje fila	138
Cuadro F 2: Erogaciones por Objeto según Función. Educación Superior	139
Cuadro F 3: Erogaciones por Objeto según Función. Salud	140
Cuadro F 4: Erogaciones por Objeto según Función. Total UNC. Administración	140
Cuadro F 5: Erogaciones por Objeto según Función. Total UNC. Apoyo Universitario	141
Cuadro F 6: Erogaciones por Objeto según Función. Total UNC. Educación Media y Terciaria	141
Cuadro F 7: Erogaciones por Objeto según Función. Total UNC. Otras Dependencias	142
Cuadro F 8: Erogaciones por Objeto según Función. Total UNC. Créditos Comunes	142
Cuadro F 9: Erogaciones por Objeto según Función. Total UNC. Ciencia y Técnica	143
Cuadro F 10: Créditos por Fuente de Financiamiento según Función. Total UNC	144
Gráfico 17: Erogaciones por Funciones - UNC	144
Cuadro F 10.1: Créditos por Fuente de Financiamiento según Función. Total UNC. Porcentaje columna	145
Cuadro F 10.2: Créditos por Fuente de Financiamiento según Función. Total UNC. Porcentaje fila	145
Cuadro F 11: Créditos por Fuente de Financiamiento según Objeto. Total UNC	146
Gráfico 18: Fuentes de financiamiento - UNC	146
Cuadro F 11.1: Créditos por Fuente de Financiamiento según Objeto. Total UNC. Porcentaje columna	147
Cuadro F 11.2: Créditos por Fuente de Financiamiento según Objeto. Total UNC. Porcentaje fila	147
Cuadro F 12: Créditos por Fuente de Financiamiento según Objeto. Total Salud	148
Cuadro F 13: Créditos por Fuente de Financiamiento según Objeto. Total Educación	148
Cuadro F 14: Créditos por Fuente de Financiamiento según Objeto. Total Ciencia y Técnica	148

INDICADORES

Cuadro I 1: Índice de Retención en el Primer Año de la Carrera	150
Gráfico 19: Índice de Retención en el primer año. Período 1980-2004	150
Cuadro I 2: Evolución de los Alumnos y Egresados. Relación Egresados/Nuevos Inscriptos	151
Gráfico 20: Relación Egresados/ Nuevos Inscriptos	151
Cuadro I 3: Nuevos Inscriptos del Año 1995 que se Reinscribieron en años posteriores según Área de Estudio	152
Cuadro I 3.1: Nuevos Inscriptos del Año 1995 que se Reinscribieron en Años posteriores, según Área de Estudio. Porcentaje.	152
Cuadro I 4: Situación al Año 2004 de los Nuevos Inscriptos en el Año 1995 según Área de	152

Estudio	
Cuadro I 4.1: Situación al Año 2004 de los Nuevos Inscriptos en el Año 1995 según Área de Estudio. Porcentaje.	152
Cuadro I 5: Nuevos Inscriptos del Año 1996 que se Reinscribieron en años posteriores según Área de Estudio	153
Cuadro I 5.1: Nuevos Inscriptos del Año 1996 que se Reinscribieron en Años Posteriores, según Área de Estudio. Porcentaje.	153

Cuadro I 6: Situación al Año 2004 de los Nuevos Inscriptos en el Año 1996 según Área de Estudio	153
Cuadro I 6.1: Situación al Año 2004 de los Nuevos Inscriptos en el Año 1996 según Área de Estudio. Porcentaje.	153

OTRAS ESTADISTICAS

Secretaría de Planeamiento - Sistema de Información Geográfica - Crecimiento de la Planta Física. Período 2000 - 2004	155
Secretaría de Asuntos Estudiantiles - Dirección de Educación Física. Deportes que se practican	156

ACLARACIONES	157
---------------------	-----

ESTRUCTURA ACADÉMICA DE LA U.N.C.

DEPENDENCIA	CARRERAS DE GRADO	TÍTULO INTERMEDIO	CARRERAS DE POSTGRADO
FAC. DE ARQUITECTURA, URB. Y DISEÑO	⇒ Arquitectura ⇒ Diseño Industrial		⇒ Especialización en Planificación y Diseño del Paisaje ⇒ Maestría en Desarrollo Urbano ⇒ Maestría en Diseño Arquitectónico y Urbano ⇒ Maestría en Gestión Ambiental del Desarrollo Urbano ⇒ Maestría en Conservación y Rehabilitación del Patrimonio Arquitectónico ⇒ Maestría en Gestión y Desarrollo Habitacional ⇒ Doctorado en Ciencias del Diseño
FAC. DE C. EXACTAS, FÍSICAS Y NATURALES	⇒ Ing. Civil ⇒ Ing. Mecánica Electricista ⇒ Ing. Mecánica ⇒ Ing. Mecánica Aeronáutica ⇒ Ing. Aeronáutica ⇒ Ing. en Computación ⇒ Agrimensura ⇒ Ing. Industrial ⇒ Ing. Química ⇒ Ing. Electrónica ⇒ Ing. Biomédica ⇒ Ciencias Biológicas ⇒ Prof. en Ciencias Biológicas ⇒ Ciencias Geológicas ⇒ Constructor ⇒ Téc. Mecánica Electricista ⇒ Vial		⇒ Ing. Especialista en Telecomunicaciones Telefónicas ⇒ Maestrías en Ciencias la Ingeniería: - Mención Aeroespacial - Mención de Administración y Geotecnia - Mención en Estructuras y Hidráulicas - Mención Telecomunicaciones - Mención en Transporte ⇒ Doctorado en Ciencias de la Ingeniería ⇒ Doctorado en Ciencias Biológicas ⇒ Doctorado en Ciencias Geológicas ⇒ Maestría en Manejo de Vida Silvestre
FAC. DE CIENCIAS QUÍMICAS	⇒ Lic. en Química ⇒ Lic. en Química - Farmacéutica ⇒ Lic. en Bioquímica - Clínica		⇒ Especialización en Bacteriología ⇒ Especialización en Bromatología ⇒ Especialización en Endocrinología ⇒ Especialización en Hematología ⇒ Especialización en Inmunología ⇒ Especialización en Parasitología y Bioquím. ⇒ Especialización en Toxicología y Bioquím. Legal ⇒ Especialización en Virología ⇒ Maestría en Química ⇒ Doctorado en Ciencias Químicas

DEPENDENCIA	CARRERAS DE GRADO	TITULO INTERMEDIO	CARRERAS DE POSTGRADO
FAC. DE MATEMÁTICA, ASTRONOMÍA Y FÍSICA	<ul style="list-style-type: none"> ⇒ Lic. en Matemática ⇒ Prof. en Matemática ⇒ Lic. en Astronomía ⇒ Lic. en Física ⇒ Prof. en Física ⇒ Lic. en Ciencias de la Computación 	<ul style="list-style-type: none"> ⇒ Analista en Computación 	<ul style="list-style-type: none"> ⇒ Doctorado en Astronomía ⇒ Doctorado en Física ⇒ Doctorado en Matemática
FAC. DE CIENCIAS AGROPECUARIAS	<ul style="list-style-type: none"> ⇒ Ing. Agronómica 		<ul style="list-style-type: none"> ⇒ Especialización en Reproducción Bovina ⇒ Maestría en Ciencias Agropecuarias - Mención Tecnología de Semillas ⇒ Maestría en Ciencias Agropecuarias - Mención Agrometeorología ⇒ Maestría en Gestión Ambiental Agropecuaria ⇒ Maestría en Ciencias Agropecuarias ⇒ Doctorado en Ciencias Agropecuarias
FAC. DE DERECHO	<ul style="list-style-type: none"> ⇒ Abogacía ⇒ Notariado 	<ul style="list-style-type: none"> ⇒ Procurador 	<ul style="list-style-type: none"> ⇒ Doctorado en Derecho y Ciencias Sociales ⇒ Especialización en Derecho Procesal ⇒ Especialización en Derecho Público ⇒ Esp. en Mercosur — Aspectos Jurídico-Económico ⇒ Especialización en Régimen Jurídico del Com. Exterior ⇒ Especialización en Derecho de los Negocios ⇒ Especialización en Derecho Penal
Escuela de Trabajo Social	<ul style="list-style-type: none"> ⇒ Lic. en Trabajo Social 		<ul style="list-style-type: none"> ⇒ Maestría en Ciencias Sociales ⇒ Maestría en Trabajo Social — Mención en Intervención Social
Escuela de Ciencias de la Información	<ul style="list-style-type: none"> ⇒ Lic. en Comunicación Social 	<ul style="list-style-type: none"> ⇒ Tec. en Comun. Social ⇒ Tec. en Relaciones Públicas ⇒ Tec. en Comun. y Turismo ⇒ Tec. en Comun. para las Organizaciones Sociales ⇒ Tec. en Prod y Realiz. En Medios Masivos ⇒ Tec. en Periodismo Deport. 	

<p>FAC. DE CIENCIAS ECONOMICAS</p>	<p>⇒ Contador Público ⇒ Lic. en Economía ⇒ Lic. en Administración</p>	<p>⇒ Técnico en Economía y Administración de la Pequeña y Mediana Empresa</p>	<p>⇒ Especialización en Sindicatura Concursal ⇒ Especialización en Tributación ⇒ Maestría en Dirección de Negocios ⇒ Doctorado en Cs. Económicas - M. Cs. Empresariales ⇒ Doctorado en Cs. Económicas — M. en Economía ⇒ Doctorado en Demografía</p>
<p>FAC. DE CIENCIAS MEDICAS</p>	<p>⇒ Medicina</p>		<p>⇒ Especialización en Alergia e Inmunología ⇒ Especialización en Anestesiología ⇒ Especialización en Cardiología ⇒ Especialización en Cirugía Pediátrica ⇒ Especialización en Cirugía Plástica ⇒ Especialización en Cirugía de Tórax ⇒ Especialización en Citopatología ⇒ Especialización en Clínica Dermatológica ⇒ Especialización en Clínica Médica ⇒ Especialización en Clínica Pediátrica ⇒ Especialización en Clínica Quirúrgica ⇒ Especialización en Endocrinología ⇒ Especialización en Farmacología Clínica ⇒ Especialización en Flebología y Linfología ⇒ Especialización en Gastroenterología ⇒ Especialización en Geriatria ⇒ Especialización en Infectología ⇒ Especialización en Medicina Familiar y General ⇒ Especialización en Medicina del Deporte ⇒ Especialización en Medicina del Trabajo ⇒ Especialización en Medicina Legal ⇒ Especialización en Medicina Transfusional ⇒ Especialización en Nefrología ⇒ Especialización en Nefrología Pediátrica ⇒ Especialización en Neonatología ⇒ Especialización en Neumonología ⇒ Especialización en Neurocirugía ⇒ Especialización en Neurología ⇒ Especialización en Oftalmología ⇒ Especialización en Oncología Clínica ⇒ Especialización en Ortopedia y Traumatología ⇒ Especialización en Otorrinolaringología ⇒ Especialización en Patología ⇒ Especialización en Psiquiatría ⇒ Especialización en Radiología y Diag. por Imágenes ⇒ Especialización en Radioterapia Oncológica</p>

DEPENDENCIA	CARRERAS DE GRADO	TITULO INTERMEDIO	CARRERAS DE POSTGRADO
			⇒ Especialización en Reumatología ⇒ Especialización en Terapia Intensiva ⇒ Especialización en Terapia Intensiva Peditría ⇒ Especialización en Tocoginecología ⇒ Especialización en Urología ⇒ Maestría en Drogadependencias ⇒ Maestría en Gerencia y Adm. de Serv. de Salud ⇒ Maestría en Gerontología ⇒ Maestría en Salud Materno Infantil ⇒ Maestría en Salud Pública ⇒ Doctorado en Medicina y Cirugía ⇒ Doctorado en Ciencias de la Salud
Escuela de Tecnología Médica	⇒ Técnico en Laboratorio Clínico e Histopatológico ⇒ Lic. en Producción de Bio-imágenes ⇒ Lic. en Kinesiólogía y Fisioterapia		
Escuela de Kinesiólogía	⇒ Lic. en Kinesiólogía y Fisioterapia		
Escuela de Fonoaudiología	⇒ Lic. en Fonoaudiología	⇒ Fonoaudiólogo	
Escuela de Enfermería	⇒ Lic. en Enfermería ⇒ Instrumentador Quirúrgico	⇒ Enfermero	
Escuela de Nutrición	⇒ Lic. en Nutrición		
FACULTAD DE ODONTOLOGIA	⇒ Odontología		⇒ Especialización en Endodoncia ⇒ Especialización en Prótesis Fija, Removible e Implantología ⇒ Doctorado en Odontología
FAC. DE FILOSOFIA	⇒ Lic. en Filosofía ⇒ Prof. en Filosofía		⇒ Doctorado en Filosofía
Escuela de Letras	⇒ Lic. en Letras Clásicas ⇒ Prof. en Letras Clásicas ⇒ Lic. en Letras Modernas ⇒ Prof. en Letras Modernas		⇒ Especialización en Enseñanza de la Lengua y de la Literatura ⇒ Maestría en Literaturas Latinoamericanas ⇒ Doctorado en Letras
Escuela de Historia	⇒ Lic. en Historia ⇒ Prof. en Historia		⇒ Especialización en Enseñanza de las Ciencias Sociales, con menciones en Historia, Geografía y Formación Ética y Ciudadana ⇒ Maestría en Antropología ⇒ Doctorado en Historia

DEPENDENCIA	CARRERAS DE GRADO	TITULO INTERMEDIO	CARRERAS DE POSTGRADO
Escuela de Ciencias de la Educación	⇒ Lic. en Ciencias de la Educación ⇒ Prof. en Ciencias de la Educación		⇒ Especialización en Asesoramiento y Gestión Pedagógica ⇒ Maestría en Pedagogía ⇒ Doctorado en Ciencias de la Educación
Escuela de Bibliotecarios	⇒ Lic. en Bibliotecología y Documentación	⇒ Bibliotecólogo	
Escuela de Archiveros	⇒ Lic. en Archivología	⇒ Técnico Profesional Archivero	
Escuela de Artes	⇒ Lic. en Perfeccionamiento Instrumental ⇒ Prof. en Perfeccionamiento Instrumental ⇒ Lic. en Composición ⇒ Prof. en Composición ⇒ Prof. en Educación Musical ⇒ Lic. en Pintura, Grabado o Escultura ⇒ Prof. Superior de Educación en Artes Plásticas ⇒ Lic. en Teatro ⇒ Lic. en Cine y Televisión	⇒ Tec. Prod. en Medios Audiovisuales	⇒ Doctorado en Artes
Escuela de Geografía	⇒ Lic. en Geografía		
FAC. DE PSICOLOGIA	⇒ Lic. en Psicología ⇒ Prof. en Psicología		⇒ Maestría en Neuropsicología ⇒ Doctorado en Psicología
FACULTAD DE LENGUAS	⇒ Lic. en Lengua y Literatura Castellana ⇒ Profesorado de Castellano ⇒ Lic. en Lengua y Literatura Inglesa ⇒ Traductorado de Inglés ⇒ Profesorado de Inglés ⇒ Lic. en Lengua y Literatura Francesa ⇒ Traductorado de Francés ⇒ Profesorado de Francés ⇒ Lic. en Lengua y Literatura Italiana ⇒ Traductorado de Italiano ⇒ Profesorado de Italiano ⇒ Lic. en Lengua y Literatura Alemana ⇒ Traductorado de Alemán ⇒ Profesorado de Alemán ⇒ Prof. en Español, Lengua Materna y Extranjera ⇒ Lic. en Español, Lengua Materna y Extranjera		⇒ Maestría en Lingüística Aplicada a la Enseñanza de la Lengua (materna o extranjera) ⇒ Maestría en Inglés (Orient. en Lingüística Aplicada y en la Literatura Anglosajona) ⇒ Maestría en Lengua y Cultura Italiana en Perspectiva Intercultural ⇒ Maestría en Traductología ⇒ Maestría en Enseñanza de Español como Lengua Extranjera ⇒ Doctorado en Ciencias del Lenguaje - Mención en Culturas y Literaturas Comparadas ⇒ Doctorado en Cs. del Lenguaje - Mención en Traductología ⇒ Doctorado en Ciencias del Lenguaje - Mención en Lingüística Aplicada

DEPENDENCIA	CARRERAS DE GRADO	TITULO INTERMEDIO	CARRERAS DE POSTGRADO
CENTRO DE ESTUDIOS AVANZADOS			⇒ Especialización en Investigación de la Comunicación ⇒ Especialización en Gestión del Turismo Sustentable ⇒ Especialización en Comunicación, Medios y Prácticas Educativas ⇒ Maestría en Investigaciones Educativas --- ⇒ Mención Socioantropología ⇒ Maestría en Demografía ⇒ Maestría en Relaciones Internacionales ⇒ Maestría en Sociosemiótica ⇒ Maestría en Comun. y Cultura Contemporánea ⇒ Maestría en Partidos Políticos ⇒ Maestría en Formación de Bloques Regionales ⇒ Maestría en Gestión para la Integración Regional ⇒ Maestría en Formación y Desarrollo de Estrategias Públicas y Privadas ⇒ Maestría en Políticas y Gestión del Desarrollo Local (con Univ. Nac. Villa María)
INSTITUTO DE INVESTIGACION Y FORM. EN ADMINIST. PUBLICA			⇒ Maestría en Administración Pública Provincial y Municipal
Fa.M.A.F. / FAC. CS.AGROPECUARIAS / FAC. DE CS. ECONOMICAS			⇒ Maestría en Estadística Aplicada
CENTRO DE ESTUDIOS AVANZADOS / FAC. DE FILOSOFIA Y HUMANID.			⇒ Doctorado en Semiótica
CENTRO DE ESTUDIOS AVANZADOS / FAC. DE DERECHO Y C. SOCIALES			⇒ Maestría en Sociología ⇒ Doctorado en Ciencia Política
FACULTAD DE FILOSOFIA Y HUMANIDADES / FACULTAD DE DERECHO Y CIENCIAS SOCIALES			⇒ Maestría en Patrimonio Cultural Material. Administración y Legislación
FAC. CS. QUIMICAS / CS. MEDICAS /CS. AGROPECUARIAS / CS. EXACTAS, FISICAS Y NATURALES			⇒ Maestría en Ciencia y Tecnología de Alimentos

LOCALIZACION DE LAS DEPENDENCIAS

SECRETARIAS RECTORALES	Teléfonos
Rectorado <i>Haya de la Torre s/n - Pabellón Argentina 2° Piso</i> <i>Ciudad Universitaria - X5000JHO - Córdoba</i>	(0351) 433-4078/4172
Secretaría General <i>Av. Valparaiso esq Enfermera Gordillo Gómez Bateria D</i> <i>Ciudad Universitaria - X5000JHO - Córdoba</i> secgral@rektorado.unc.edu.ar	(0351) 433-3041/4081/4082 Fax: 433-4081
Secretaría de Asuntos Académicos <i>Haya de la Torre s/n - Pabellón Argentina Planta Baja</i> <i>Ciudad Universitaria - X5000JHO - Córdoba</i> secacad@saa.unc.edu.ar	(0351) 433-3049/3050
Secretaría de Administración <i>Ad. General Paz 154 - Centro - X5000JHO - Córdoba</i>	(0351) 433-2040/2043
Secretaría de Asuntos Estudiantiles <i>Artigas 160 - Centro - X5000JHO - Córdoba</i> sae@mail.sae.unc.edu.ar	(0351) 433-2033/2034
Secretaría de Ciencia y Tecnología <i>H Yrigoyen 162 - X5000JHO - Córdoba</i> jalba@secvt.unc.edu.ar	(0351) 433-2046/2047
Secretaría de Extensión Universitaria <i>Haya de la Torre s/n - Pabellón Argentina 1° piso</i> <i>Ciudad Universitaria - 5000 - Córdoba</i> informes@seu.unc.edu.ar	(0351) 433-4065 al 68, Fax: (0351) 433-4083
Secretaría de Relaciones Internacionales <i>Caseros 862 - 5000 - Córdoba</i> internacionales@sri.unc.edu.ar	(0351) 433-2076/1085
Secretaría de Postgrado <i>H. Yrigoyen 162 - X5000JHO - Córdoba</i> secretaria@posgrado.unc.edu.ar	(0351) 434-4996/4997
Secretaría de Asuntos Institucionales <i>Haya de la Torre s/n - Pabellón Argentina 1° piso</i> <i>Ciudad Universitaria - X5000JHO - Córdoba</i> secri@institucionales.unc.edu.ar	(0351) 433- 3093/3094

Dependencias	Teléfonos
Secretaría de Planeamiento Físico <i>Haya de la Torre s/n - Pabellón Argentina 1º piso</i> <i>Ciudad Universitaria - X5000JHO - Córdoba</i>	(0351) 433- 4135/ 4132
Secretaría de Graduados <i>Caseros 862 - 5000 - Córdoba</i> secretaria@graduados.unc.edu.ar	(0351) 433- 2069/ 2099
Secretaría de Deporte <i>Av. Valparaíso S/N - X5000JHO - Ciudad Universitaria</i> secretaria@deportes.unc.edu.ar	(0351) 433-4113 Faz: (0351) 433- 3040

FACULTADES Y ESCUELAS	Teléfonos
Facultad de Arquitectura, Urbanismo y Diseño <i>Avda. Vélez Sársfield 264</i> <i>5000 - Córdoba</i> E-mail: secracad@faudi.unc.edu.ar	(0351) 433-2091/2093/2094/2095 Fax: (0351) 433-2092
Facultad de Ciencias Exactas, Físicas y Naturales <ul style="list-style-type: none"> • <i>Avda. Vélez Sársfield 1611 - Ciudad Universitaria - 5016</i> • <i>Avda. Vélez Sársfield 299 - Centro</i> E-mail: secacading@efn.uncor.edu	(0351) 433 - 413841/4152 Fax: (0351) 433-4139
Facultad de Ciencias Químicas <i>Haya de la Torre y Medina Allende</i> <i>Ciudad Universitaria — 5016 Córdoba</i> E-mail: academica@fcq.unc.edu.ar	(0351) 434 - 4973/4974/4975/4976
Facultad de Matemática, Astronomía y Física <i>Avda. Haya de la Torre y Medina Allende s/n</i> <i>Ciudad Universitaria — 5016 — Córdoba</i> E-mail: agarcia@mate.uncor.edu	(0351) 433-4050 /4051/ 4052/ 4053/ 4055 Fax: (0351) 433-4054
Facultad de Ciencias Agropecuarias <i>Avenida Valparaíso y Rogelio Martínez</i> <i>Ciudad Universitaria — 5016 - Córdoba</i> E-mail: fcaunc@agro.uncor.edu.ar	(0351) 433-4116/17 Fax: (0351) 433-4118
Facultad de Derecho y Ciencias Sociales <i>Obispo Trejo 241</i> <i>Centro — 5000 — Córdoba</i> E-mail: abogacia@derecho.unc.edu.ar	(0351) 433- 1070/2060/2061/2082 Fax: (0351) 433- 2060

FACULTADES Y ESCUELAS	Teléfonos
Escuela de Ciencias de la Información <i>Avda. Valparaíso s/n - Ciudad Universitaria — 5016 — Córdoba</i> E-mail: asuntosestudiantiles@sci.unc.edu.ar	(0351) 433- 4160 Fax: (0351) 433- 4161
Escuela de Trabajo Social <i>Ciudad Universitaria — 5016 - Córdoba</i> E-mail: secre_academica@ets.unc.edu.ar	(0351) 433- 4114 Fax: (0351) 433- 4115
Facultad de Ciencias Económicas <i>Avda. Valparaíso s/n</i> <i>Ciudad Universitaria — 5016 Córdoba</i> E-mail: secacad@eco.uncor.edu.ar	(0351) 433- 4084/4089/4091/4092 Fax: (0351) 433- 4086
Facultad de Medicina <i>Pabellón Perú</i> <i>Ciudad Universitaria — 5016 — Córdoba</i> E-mail: sec-acam@fcm.unc.edu.ar	(0351) 433- 4030/4039/4040 Fax: (0351) 433- 4041
Escuela de Tecnología Médica <i>Avda. Haya de la Torre s/n</i> <i>Ciudad Universitaria — 5016 — Córdoba</i> E-mail: raylab@fcm.unc.edu.ar	(0351) 433- 4024 Fax: (0351) 433- 4024
Escuela de Fonoaudiología <i>Pabellón Argentina PB</i> <i>Ciudad Universitaria — 5016 — Córdoba</i> E-mail: fono@fcm.unc.edu.ar	(0351) 433-3026 Fax: (0351) 433-3026
Escuela de Kinesiología y Fisioterapia <i>Ciudad Universitaria — 5016 — Córdoba</i> E-mail: EKYF@fcm.unc.edu.ar	(0351) 433- 3027 Fax: (0351) 433- 3027
Escuela de Enfermería <i>Avda. Haya de la Torre s/n</i> <i>Ciudad Universitaria — 5016 — Córdoba</i> E-mail: enfermeria@fcm.unc.edu.ar	(0351) 433-4028 Fax: (0351) 433-4028
Escuela de Nutrición <i>Pabellón Chile</i> <i>Ciudad Universitaria — 5016 - Córdoba</i> E-mail: sacademnutric@fcm.unc.edu.ar	(0351) 433- 4027 Fax: (0351) 433- 4027

FACULTADES Y ESCUELAS	Teléfonos
Facultad de Odontología <i>Pabellón Argentina — Ala 1</i> <i>Ciudad Universitaria — 5016 — Córdoba</i> E-mail: carvis@odo.unc.edu.ar	(0351) 433- 4178/4179
Facultad de Filosofía y Humanidades Escuela de Filosofía <i>Pabellón Francia</i> <i>Ciudad Universitaria — 5016 — Córdoba</i> E-mail: carol@ffyh.unc.edu.ar	(0351) 433- 4059/4058/3060/3061 Fax: (0351) 433-4056
Escuela de Historia <i>Pabellón España</i> <i>Ciudad Universitaria — 5016 — Córdoba</i> E-mail: historia@ffyh.unc.edu.ar	(0351) 433- 4062
Escuela de Letras <i>Pabellón Francia - Planta Baja</i> <i>Ciudad Universitaria — 5016 — Córdoba</i> E-mail: esletras@ffyh.edu.ar	(0351) 433- 4111
Escuela de Archivología <i>Pabellón España 1er piso - Ciudad Universitaria</i> E-mail: esarchiv@ffyh.unc.edu.ar	(0351) 433- 4447
Escuela de Bibliotecología <i>Pabellón España</i> <i>Ciudad Universitaria — 5016 — Córdoba</i> E-mail: esbiblio@ffyh.unc.edu.ar	(0351) 433- 4061
Escuela de Ciencias de la Educación <i>Pabellón Francia - Primer piso</i> <i>Ciudad Universitaria — 5016 — Córdoba</i> E-mail: csedu@ffyh.unc.edu.ar	(0351) 433- 4073 Fax: (0351)- 4073
Escuela de Artes <i>Pabellón México</i> <i>Ciudad Universitaria — 5016 — Córdoba</i> E-mail: cinetv@ffyh.unc.edu.ar	(0351) 433- 4079/4080

FACULTADES Y ESCUELAS	Teléfonos
Facultad de Psicología <i>Pabellón Francia</i> <i>Ciudad Universitaria — 5016 — Córdoba</i> Web: www.psych.unc.edu.ar	(0351) 433- 4064 Fax: (0351) 433- 4064
Facultad de Lenguas <i>Avda. Vélez Sársfield 187</i> <i>Centro — 5000 — Córdoba</i> E-mail: secadem@fl.edu.ar	(0351) 433- 1073/1075 Fax: (0351) 433- 1074

OTRAS DEPENDENCIAS DE LA UNIVERSIDAD	Teléfonos
Centro de Estudios Avanzados <i>Avda. Vélez Sársfield 153</i> <i>Centro — 5000 — Córdoba</i> E-mail: centro@cea.unc.edu.ar	(0351) 433- 2086/2088
Instituto de Investigación y Formación en Administración Pública <i>Pabellón de Ciencias Económicas - Ciudad Universitaria</i> E-mail: iifap@eco.unc.edu.ar	(0351) 433- 4084 Int. 336
Observatorio Astronómico de Córdoba <i>Laprida 854 - Barrio Observatorio - X5000BGR</i>	433- 1064/1065

NIVEL MEDIO Y TERCARIO	Teléfonos
Escuela Superior de Comercio Manuel Belgrano <i>La Rioja 1450 - B° Alberdi — 5003 — Córdoba</i>	(0351) 433- 7043/7044/7045 Fax: 433- 7043
Colegio Nacional de Monserrat <i>Obispo Trejo 294 - Centro — 5000 — Córdoba</i>	(0351) 433- 2079 Fax: (0351) 433- 2081

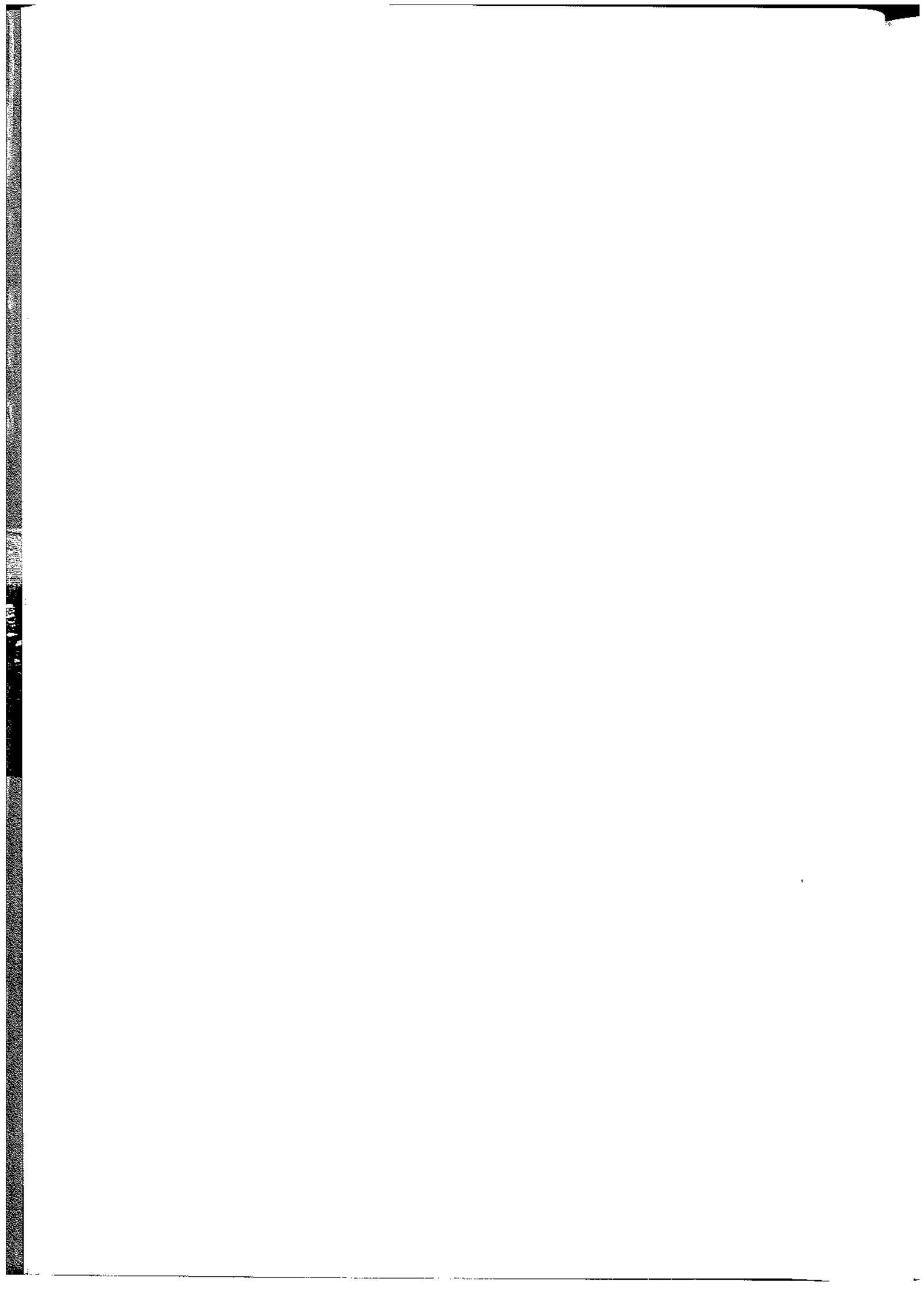

CAPITULO I

EVOLUCION DE LA MATRICULA Y DE GRADUADOS

CUADRO S 1: EVOLUCION DEL TOTAL DE ALUMNOS POR AREA DE ESTUDIO Y DEPENDENCIA

PERIODO 1994-2004

AREAS Dependencias	1994		1995		1996		1997		1998		1999		2000		2001		2002		2003		2004	
	N	Porc.	N	Porc.	N	Porc.	N	Porc.	N	Porc.	N	Porc.	N	Porc.	N	Porc.	N	Porc.	N	Porc.	N	Porc.
TOTAL UNIVERSIDAD	87.677	100	86.121	100	89.996	100	93.194	100	104.471	100	108.306	100	112.036	100	113.651	100	113.322	100	116.627	100	114.136	100
AREA CIENCIAS BASICAS	22.106	25,2	18.251	21,2	19.337	21,5	19.126	20,5	20.440	19,6	21.052	19,4	20.124	18,0	21.845	19,2	22.098	19,5	22.991	19,7	21.169	18,5
FAC. DE ARQUIT. URB. Y DISEÑO	6.902	7,9	6.431	7,5	7.395	8,2	6.700	7,2	7.955	7,6	8.285	7,6	7.517	6,7	9.445	8,3	9.545	8,4	10.116	8,7	7.947	7,0
FAC. DE C. EXACTAS, FIS. Y NAT.	5.892	6,7	5.463	6,3	5.433	6,0	5.512	5,9	5.428	5,2	5.644	5,2	5.669	5,1	5.854	5,0	5.379	4,7	5.409	4,6	6.029	5,3
FAC. DE CIENCIAS QUIMICAS	7.080	8,1	4.262	4,9	4.318	4,8	4.236	4,5	3.998	3,8	3.856	3,6	3.561	3,2	3.370	3,0	3.259	2,9	3.150	2,7	2.771	2,4
FAC. DE MAT., ASTRON. Y FIS.	495	0,6	495	0,6	573	0,6	636	0,7	938	0,9	1.003	0,9	977	0,9	1.166	1,0	1.343	1,2	1.475	1,3	1.413	1,2
FAC. DE CS. AGROPECUARIAS	1.737	2,0	1.600	1,9	1.618	1,8	2.042	2,2	2.123	2,0	2.264	2,1	2.400	2,1	2.210	1,9	2.573	2,3	2.841	2,4	3.009	2,6
AREA CIENCIAS SOCIALES	32.476	37,0	31.928	37,1	32.403	36,0	34.370	36,9	37.269	35,7	41.251	38,1	43.998	39,3	43.577	38,3	43.363	38,3	44.041	37,8	44.313	38,8
FAC. DE DERECHO	20.608	23,5	19.144	22,2	18.910	21,0	19.987	21,4	22.656	21,7	25.443	23,5	26.095	23,3	28.369	23,2	26.078	23,0	26.229	22,5	26.702	23,4
Derecho	15.817	18,0	15.170	17,5	14.781	15,8	14.864	15,9	16.695	16,0	18.955	17,5	19.616	17,5	18.744	16,5	18.016	15,9	17.821	15,3	17.752	15,6
Trabajo Social	787	0,9	828	1,0	1.061	1,2	1.230	1,3	1.439	1,4	1.602	1,5	1.824	1,6	1.971	1,7	2.135	1,9	2.263	1,9	2.329	2,0
Ciencias de la Información	4.034	4,6	3.146	3,7	3.669	4,1	3.893	4,2	4.522	4,3	4.886	4,5	4.635	4,1	5.654	5,0	5.925	5,2	6.145	5,3	6.621	5,8
FAC. DE CS. ECONOMICAS	11.868	13,5	12.784	14,8	13.483	15,0	14.383	15,4	14.613	14,0	15.808	14,6	17.903	16,0	17.208	15,1	17.285	15,3	17.812	15,3	17.611	15,4
AREA CIENCIAS MEDICAS	22.212	25,3	23.359	27,1	24.480	27,2	24.436	26,2	29.407	28,1	27.633	25,5	28.628	25,6	28.309	24,9	26.625	23,5	26.761	22,9	25.579	22,4
FAC. DE CIENCIAS MEDICAS	18.310	20,9	19.326	22,4	20.365	22,6	20.193	21,7	24.857	23,8	23.155	21,4	24.224	21,6	24.020	21,1	22.498	19,9	22.751	19,5	21.262	18,6
Medicina	11.294	12,9	11.699	13,6	11.955	13,3	11.847	12,7	14.367	13,8	11.976	11,1	12.865	11,5	11.909	10,5	10.815	9,5	10.288	8,8	9.547	8,4
Tecnología Médica	1.105	1,3	1.218	1,4	1.532	1,7	1.716	1,8	1.876	1,8	1.988	1,8	1.859	1,7	1.982	1,7	1.959	1,7	1.929	1,7	1.869	1,5
Kinesioterapia y Fisioterapia	3.630	4,1	3.452	4,0	3.621	4,0	2.832	3,0	4.069	3,9	4.383	4,0	4.656	4,2	4.814	4,3	4.898	4,3	4.745	4,1	4.968	3,8
Fonoaudiología	483	0,5	732	0,8	665	0,8	713	0,8	907	0,9	1.231	1,1	1.100	1,0	1.138	1,0	1.094	1,0	1.125	1,0	1.220	1,1
Enfermería	912	1,0	1.163	1,4	1.444	1,6	1.836	2,0	2.291	2,2	2.126	2,0	2.062	1,8	2.554	2,2	2.104	1,9	2.632	2,4	2.731	2,4
Nutrición	935	1,1	1.062	1,2	1.128	1,3	1.249	1,3	1.327	1,3	1.411	1,3	1.681	1,5	1.593	1,4	1.628	1,4	1.832	1,6	1.727	1,5
FAC. DE ODONTOLOGIA	3.902	4,5	4.033	4,7	4.115	4,6	4.243	4,5	4.550	4,4	4.478	4,1	4.404	3,9	4.289	3,8	4.127	3,8	4.010	3,4	4.317	3,9
AREA CIENCIAS HUMANAS	10.883	12,4	12.583	14,6	13.776	15,3	15.262	16,4	17.355	16,6	18.370	17,0	19.286	17,2	19.920	17,5	21.236	18,7	22.634	19,6	23.075	20,2
FAC. DE FILOSOFIA Y HUMAN.	8.080	9,2	9.607	11,2	10.720	11,9	12.251	13,1	13.877	13,3	6.626	6,1	7.708	6,9	7.650	6,7	7.950	7,0	8.470	7,3	8.540	7,5
FAC. DE PSICOLOGIA	2.803	3,2	2.976	3,5	3.056	3,4	3.011	3,2	3.478	3,3	4.087	3,8	3.556	3,2	3.700	3,3	4.195	3,7	4.722	4,0	4.506	3,9

GRAFICO 1: EVOLUCION DEL TOTAL DE ALUMNOS SEGUN AREA DE ESTUDIO PERIODO 1994 - 2004

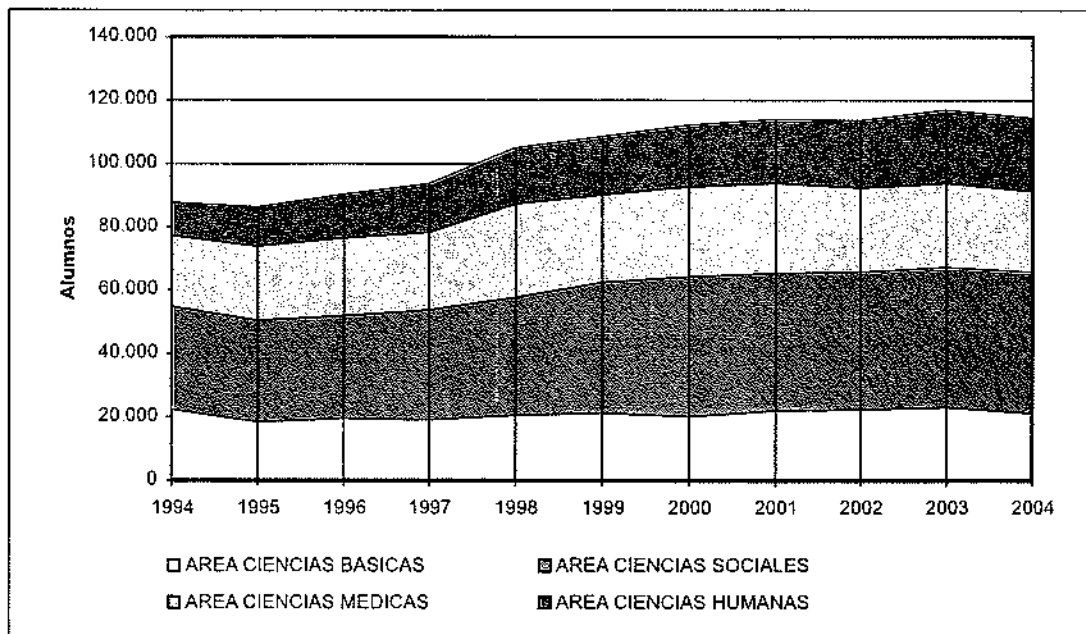
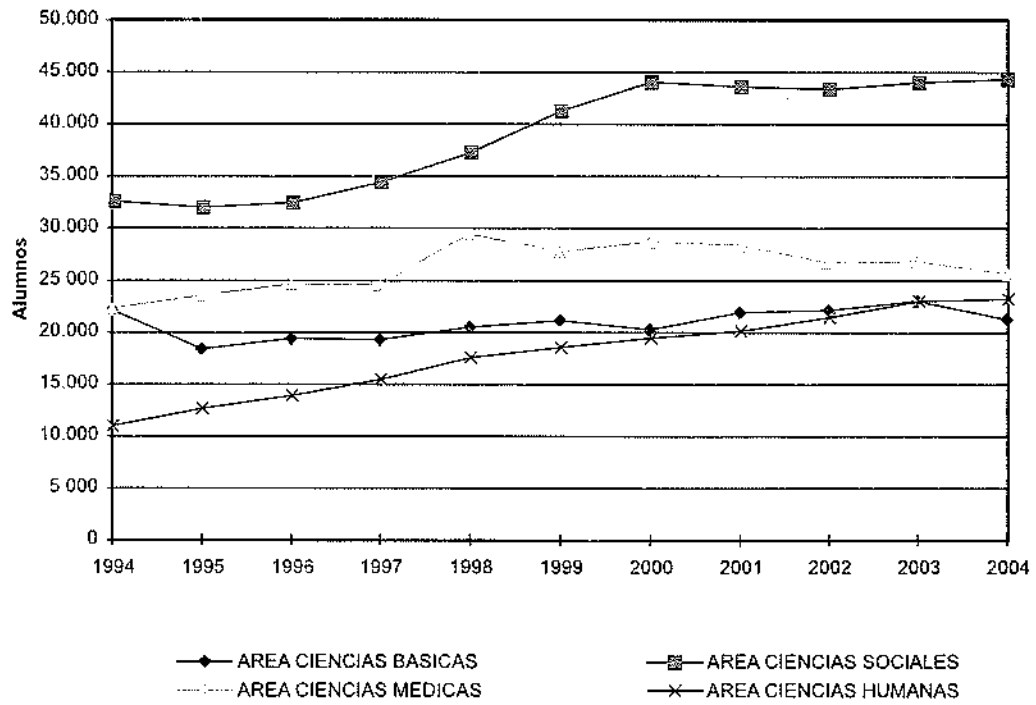

CUADRO S 2: EVOLUCION DE NUEVOS INSCRIPTOS POR AREA DE ESTUDIO Y DEPENDENCIA
PERIODO 1994-2004

AREAS Dependencias	1994		1995		1996		1997		1998		1999		2000		2001		2002		2003		2004	
	N	Porc.	N	Porc.	N	Porc.	N	Porc.	N	Porc.	N	Porc.	N	Porc.	N	Porc.	N	Porc.	N	Porc.	N	Porc.
TOTAL UNIVERSIDAD	18.862	100	18.669	100	17.515	100	19.237	100	18.831	100	18.709	100	19.319	100	16.392	100	15.450	100	17.832	100	16.329	100
AREA CIENCIAS BASICAS	5.031	26,7	3.244	17,4	3.440	19,5	3.615	18,8	3.488	18,5	3.198	17,1	3.258	16,4	3.230	20,3	3.403	20,7	4.180	23,5	3.520	21,6
FAC. DE ARQUIT. URB. Y DISEÑO	2.154	11,4	1.464	7,8	1.505	8,6	1.320	6,9	1.107	5,9	820	4,4	1.053	5,3	1.212	7,4	1.138	6,9	1.678	9,4	1.159	7,1
FAC. DE C. EXACTAS, FIS. Y NAT.	927	4,9	739	4,0	893	5,1	908	4,7	917	4,9	1.026	5,5	1.031	5,3	1.153	7,0	977	5,9	1.132	6,3	1.153	7,1
FAC. DE CIENCIAS QUIMICAS	1.358	7,2	582	3,1	474	2,7	487	2,5	447	2,4	413	2,2	398	2,0	374	2,3	455	2,8	425	2,4	303	2,3
FAC. DE MAT., ASTRON. Y FIS.	180	1,0	175	0,9	287	1,5	292	1,5	484	2,5	472	2,5	295	1,5	436	2,7	502	3,1	465	2,6	365	2,2
FAC. DE OS. AGROPECUARIAS	412	2,2	284	1,5	301	1,7	608	3,2	523	2,8	487	2,5	481	2,3	155	0,9	331	2,0	490	2,7	460	2,8
AREA CIENCIAS SOCIALES	6.647	35,2	7.259	38,9	6.523	37,2	6.674	34,7	6.945	36,9	7.278	38,9	7.963	40,2	6.166	37,6	6.063	37,0	6.305	35,4	6.352	38,9
FAC. DE DERECHO	3.872	20,5	4.232	22,7	3.792	21,7	3.990	20,7	4.541	24,1	4.196	22,4	4.928	24,9	3.806	23,4	3.873	23,5	3.919	22,0	4.178	25,6
Derecho	2.650	14,0	2.798	15,0	2.186	12,5	2.363	12,3	2.760	14,7	2.500	13,4	3.039	15,3	2.079	12,7	2.038	12,4	2.096	11,8	2.095	12,8
Trabajo Social	233	1,2	286	1,5	395	2,3	401	2,1	463	2,5	446	2,4	554	2,8	482	3,0	482	2,9	544	3,1	498	3,0
Ciencias de la Intermación	989	5,2	1.148	6,1	1.210	6,9	1.226	6,4	1.318	7,0	1.250	6,7	1.333	6,7	1.285	7,7	1.353	8,2	1.278	7,2	1.584	9,7
FAC. DE OS. ECONOMICAS	2.775	14,7	3.027	16,2	2.731	15,6	2.864	14,0	2.405	12,8	3.082	16,5	3.057	15,3	2.330	14,2	2.210	13,4	2.390	13,4	2.174	13,3
AREA CIENCIAS MEDICAS	4.122	21,9	5.114	27,4	3.869	22,1	5.051	26,3	4.996	26,5	4.873	26,0	4.524	22,8	3.445	21,0	2.968	18,0	3.258	18,3	2.922	17,9
FAC. DE CIENCIAS MEDICAS	3.257	17,3	4.180	22,4	3.009	17,2	4.120	21,4	4.034	21,4	4.023	21,5	3.843	19,4	2.785	17,0	2.298	14,0	2.610	14,6	2.201	13,5
Medicina	1.590	8,1	2.048	11,0	1.250	7,1	1.869	9,7	1.509	8,0	1.462	7,8	1.696	8,6	479	2,9	488	3,0	527	3,0	547	3,3
Tecnología Médica	307	1,6	469	2,5	504	2,9	563	2,9	500	2,7	580	3,1	377	1,9	337	2,1	352	2,1	375	2,1	329	2,0
Kinesiología y Fisioterapia	813	4,3	668	3,6	527	3,0	815	4,2	954	5,1	918	4,9	804	4,1	1.062	6,5	820	5,0	616	3,5	480	2,9
Fonoaudiología	124	0,7	279	1,5	175	1,0	155	0,8	196	1,0	359	1,9	141	0,7	218	1,3	121	0,7	153	0,9	195	1,1
Enfermería	254	1,3	414	2,2	357	2,0	469	2,4	688	3,7	479	2,5	515	2,6	524	3,2	399	2,1	664	3,7	477	2,9
Nutrición	229	1,2	302	1,6	196	1,1	219	1,1	187	1,0	226	1,2	310	1,6	165	1,0	178	1,1	275	1,5	183	1,1
FAC. DE ODONTOLOGIA	865	4,6	934	5,0	860	4,9	931	4,8	962	5,1	850	4,5	681	3,4	660	4,0	670	4,1	648	3,6	721	4,4
AREA CIENCIAS HUMANAS	3.062	16,2	3.052	16,3	3.683	21,0	3.897	20,3	3.401	18,1	3.360	18,0	4.074	20,6	3.451	21,1	3.996	24,3	4.075	22,9	3.535	21,6
FAC. DE FILOSOFIA Y HUMAN.	2.143	11,4	2.180	11,7	2.834	16,2	3.069	16,0	2.386	12,7	1.366	7,4	1.948	9,8	1.408	8,6	1.637	10,0	1.557	8,7	1.560	9,6
FAC. DE PSICOLOGIA	919	4,9	872	4,7	849	4,8	828	4,3	1.015	5,4	847	4,5	739	3,7	823	5,0	978	5,9	969	5,4	454	2,8

**GRAFICO 2: EVOLUCION DE NUEVOS INSCRIPTOS SEGUN AREA DE ESTUDIO
PERIODO 1994 - 2004**

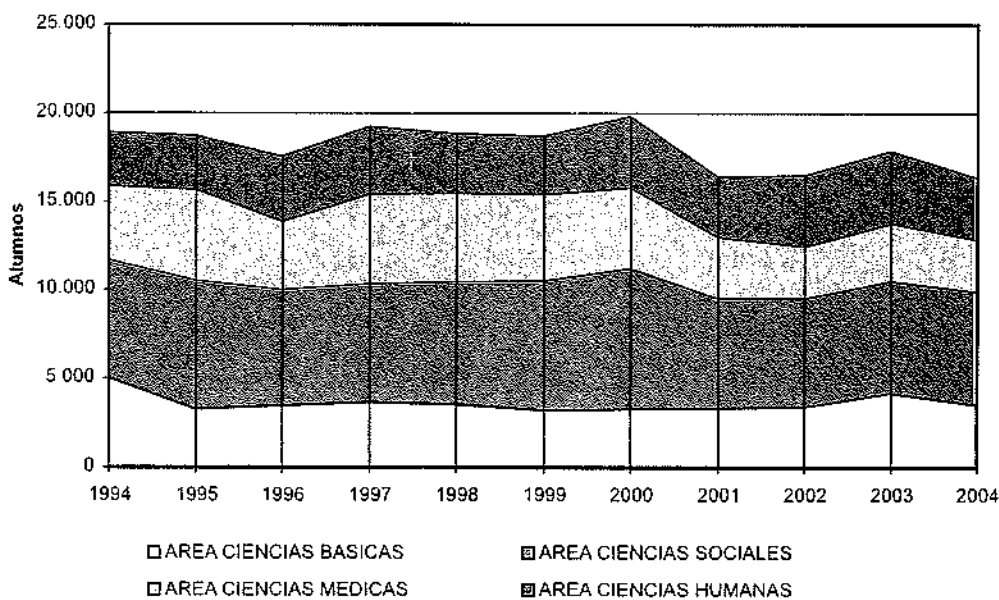
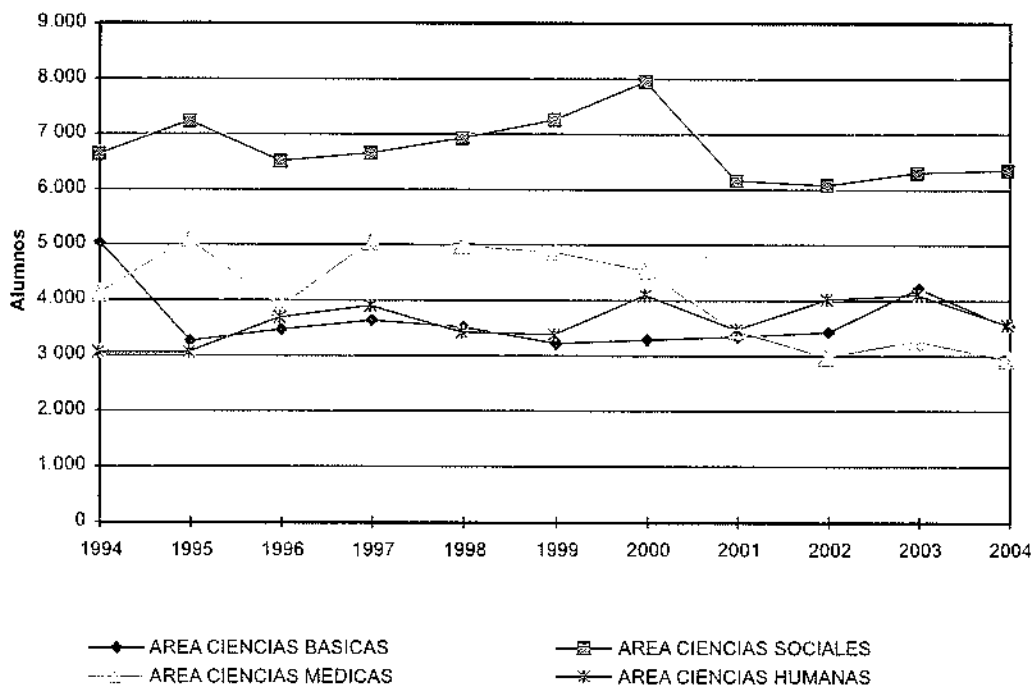

CUADRO 5.3: EVOLUCION DE EGRESADOS DE CARRERAS DE GRADO POR AREA DE ESTUDIO Y DEPENDENCIA
PERIODO 1993 -2003

AREAS Dependencias	1993		1994		1995		1996		1997		1998		1999		2000		2001		2002		2003	
	N.	Porc.	N.	Porc.	N.	Porc.	N.	Porc.	N.	Porc.	N.	Porc.	N.	Porc.	N.	Porc.	N.	Porc.	N.	Porc.	N.	Porc.
TOTAL UNIVERSIDAD	5.073	100	4.961	100	5.897	100	4.769	100	5.160	100	4.770	100	4.786	100	4.420	100	5.745	100	6.452	100	6.489	100
AREA CIENCIAS BASICAS	1.116	22,0	1.063	21,4	1.320	22,4	1.378	28,9	1.171	22,7	1.103	23,1	1.011	21,1	1.086	24,6	1.196	20,8	1.403	21,7	1.237	19,1
FAC. DE ARQUIT. URB. Y DISEÑO	213	4,2	226	4,5	319	5,4	309	6,5	288	5,6	281	5,9	243	5,1	200	4,5	278	4,8	543	8,4	453	7,0
FAC. DE C. EXACTAS . FIS. Y NAT.	369	7,3	411	8,3	474	8,0	463	9,7	382	7,4	356	7,5	388	8,1	342	7,7	271	4,7	374	5,8	248	3,8
FAC. DE CIENCIAS QUIMICAS	457	9,0	341	6,9	458	7,8	488	10,2	377	7,3	400	8,4	305	6,4	351	7,9	510	8,9	356	5,5	366	5,6
FAC. DE MAT., ASTRON. Y FIS.	18	0,4	24	0,5	27	0,5	26	0,5	33	0,6	21	0,4	29	0,6	31	0,7	33	0,6	36	0,6	37	0,6
FAC. DE CS. AGROPECUARIAS	59	1,2	61	1,2	42	0,7	92	1,9	91	1,8	45	0,9	46	1,0	82	1,9	104	1,8	94	1,5	133	2,0
AREA CIENCIAS SOCIALES	1.388	27,4	1.452	29,3	1.884	31,9	1.152	24,2	1.198	23,2	1.348	28,3	1.196	25,0	1.213	27,4	1.857	32,3	2.018	31,3	1.999	30,8
FAC. DE DERECHO	1.016	20,0	1.044	21,0	1.399	23,7	782	16,4	760	14,7	890	18,7	821	17,2	779	17,6	1.348	23,5	1.285	19,9	1.286	19,8
Derecho	897	17,7	922	18,6	1.286	22,0	622	13,0	641	12,4	568	12,3	638	13,3	621	14,0	1.021	17,8	929	14,4	828	12,8
Trabajo Social	58	1,1	63	1,3	53	0,9	42	0,9	31	0,6	143	3,0	55	1,1	89	2,0	81	1,4	107	1,7	217	3,3
Ciencias de la Información	61	1,2	59	1,2	50	0,8	118	2,5	78	1,5	159	3,3	128	2,7	69	1,6	246	4,3	249	3,9	241	3,7
FAC. DE CS. ECONOMICAS	372	7,3	408	8,2	485	8,2	370	7,8	438	8,5	458	9,6	375	7,8	434	9,8	509	8,9	733	11,4	713	11,0
AREA CIENCIAS MEDICAS	2.031	40,0	1.931	38,9	2.190	37,1	1.848	38,8	2.425	47,0	1.703	35,7	2.093	43,7	1.414	32,0	1.932	33,6	2.236	34,7	2.401	37,0
FAC. DE CIENCIAS MEDICAS	1.780	35,1	1.585	31,9	1.931	32,7	1.585	33,2	1.992	38,6	1.437	30,1	1.742	36,4	1.202	27,2	1.564	27,2	1.802	27,9	1.981	30,5
Medicina	856	16,9	792	16,0	986	16,7	1.006	21,1	989	19,2	621	13,0	1.009	21,1	766	17,3	706	13,7	935	14,5	976	15,0
Tecnología Médica	189	3,7	223	4,5	200	3,4	104	2,2	535	10,4	239	5,0	287	6,0	130	3,1	207	3,6	228	3,5	313	4,8
Kinesioterapia y Fisioterapia	430	8,5	340	6,9	376	6,4	352	7,4	300	5,8	376	7,9	267	5,6	37	0,8	321	5,6	391	6,1	420	6,5
Fonaudiología	60	1,2	64	1,3	155	2,6	31	0,7	21	0,4	28	0,6	18	0,4	95	2,1	84	1,5	60	0,9	67	1,0
Enfermería	81	1,6	101	2,0	118	2,0	25	0,5	36	0,7	105	2,2	84	1,8	102	2,3	31	0,5	45	0,7	38	0,6
Nutrición	164	3,2	65	1,3	96	1,6	67	1,4	111	2,2	68	1,4	77	1,6	63	1,4	135	2,3	143	2,2	167	2,6
FAC. DE ODONTOLOGIA	251	4,9	346	7,0	289	4,4	263	5,5	433	8,4	266	5,6	351	7,3	212	4,8	368	6,4	434	6,7	420	6,5
AREA CIENCIAS HUMANAS	538	10,6	515	10,4	503	8,5	391	8,2	366	7,1	616	12,9	486	10,2	707	16,0	760	13,2	795	12,3	852	13,1
FAC. DE FILOSOFIA Y HUMANAS	360	7,1	383	7,7	395	6,7	326	6,8	268	5,2	489	10,3	133	2,8	207	4,7	305	5,3	241	3,7	305	4,7
FAC. DE PSICOLOGIA	178	3,5	132	2,7	108	1,8	65	1,4	98	1,9	127	2,7	126	2,6	134	3,0	117	2,0	130	2,0	163	2,5

GRAFICO 3: EVOLUCION DE EGRESADOS SEGUN AREA DE ESTUDIO PERIODO 1993 - 2003

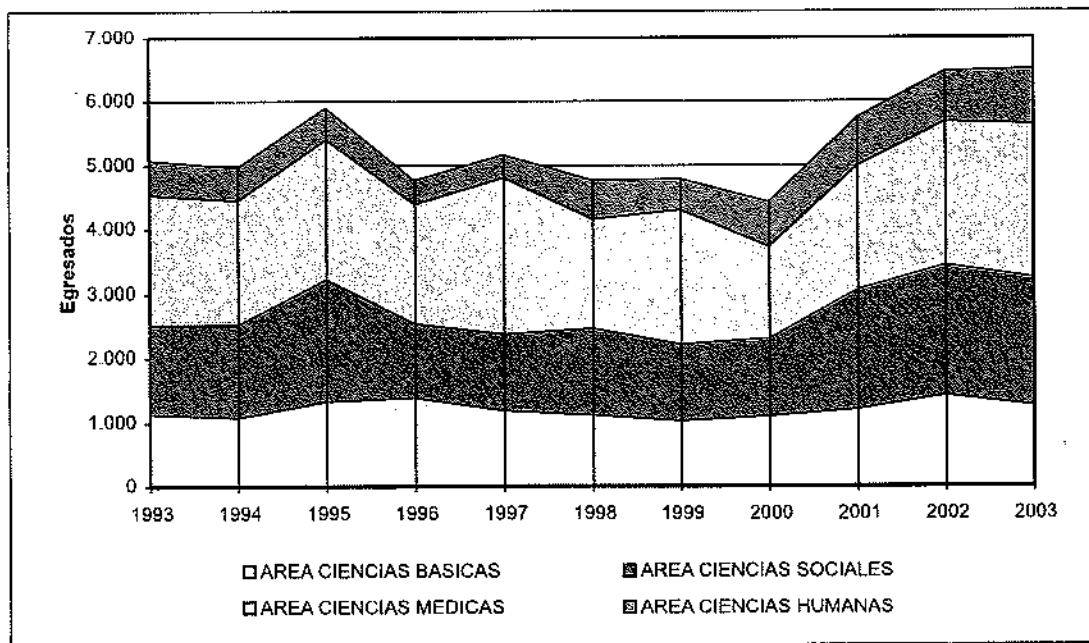
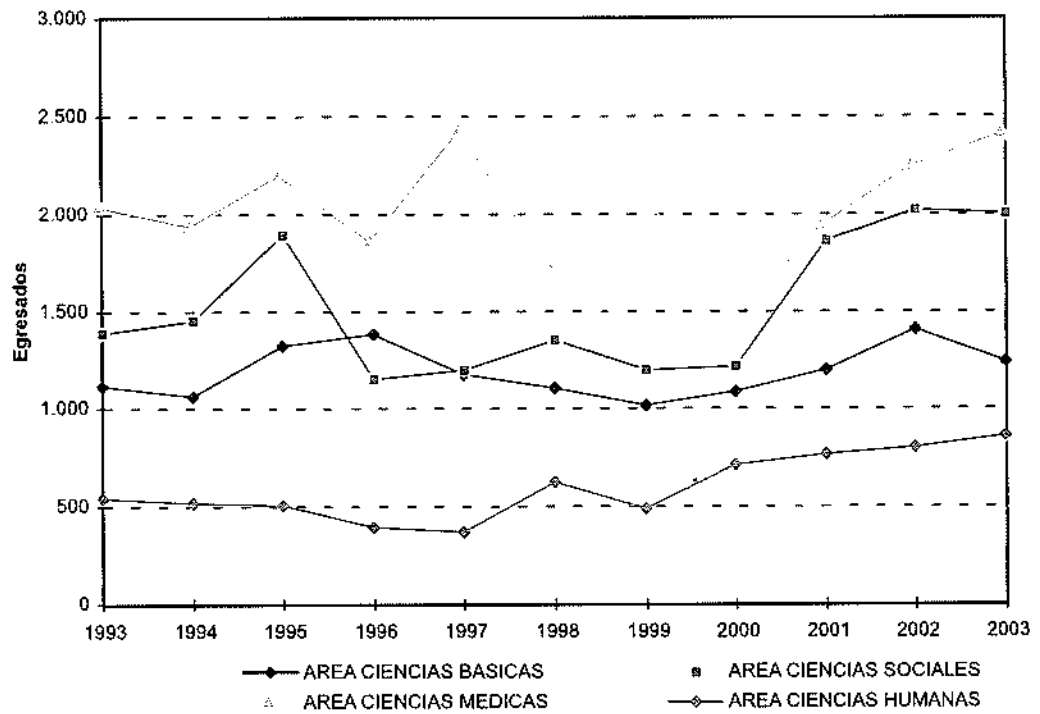

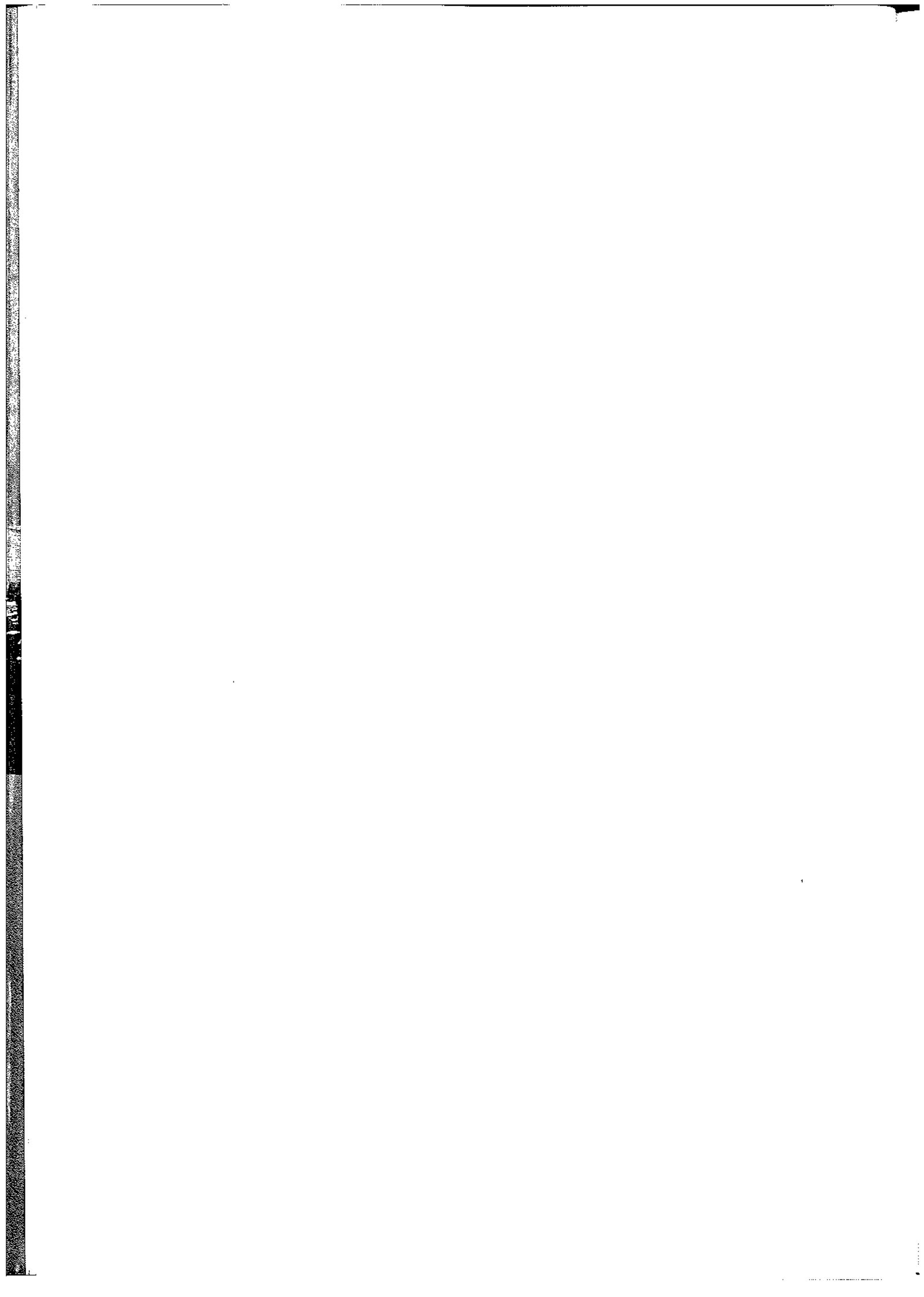

**GRAFICO 4: EVOLUCION DEL TOTAL DE ALUMNOS, NUEVOS INSCRIPTOS Y EGRESADOS
PERIODO 1994 - 2004**

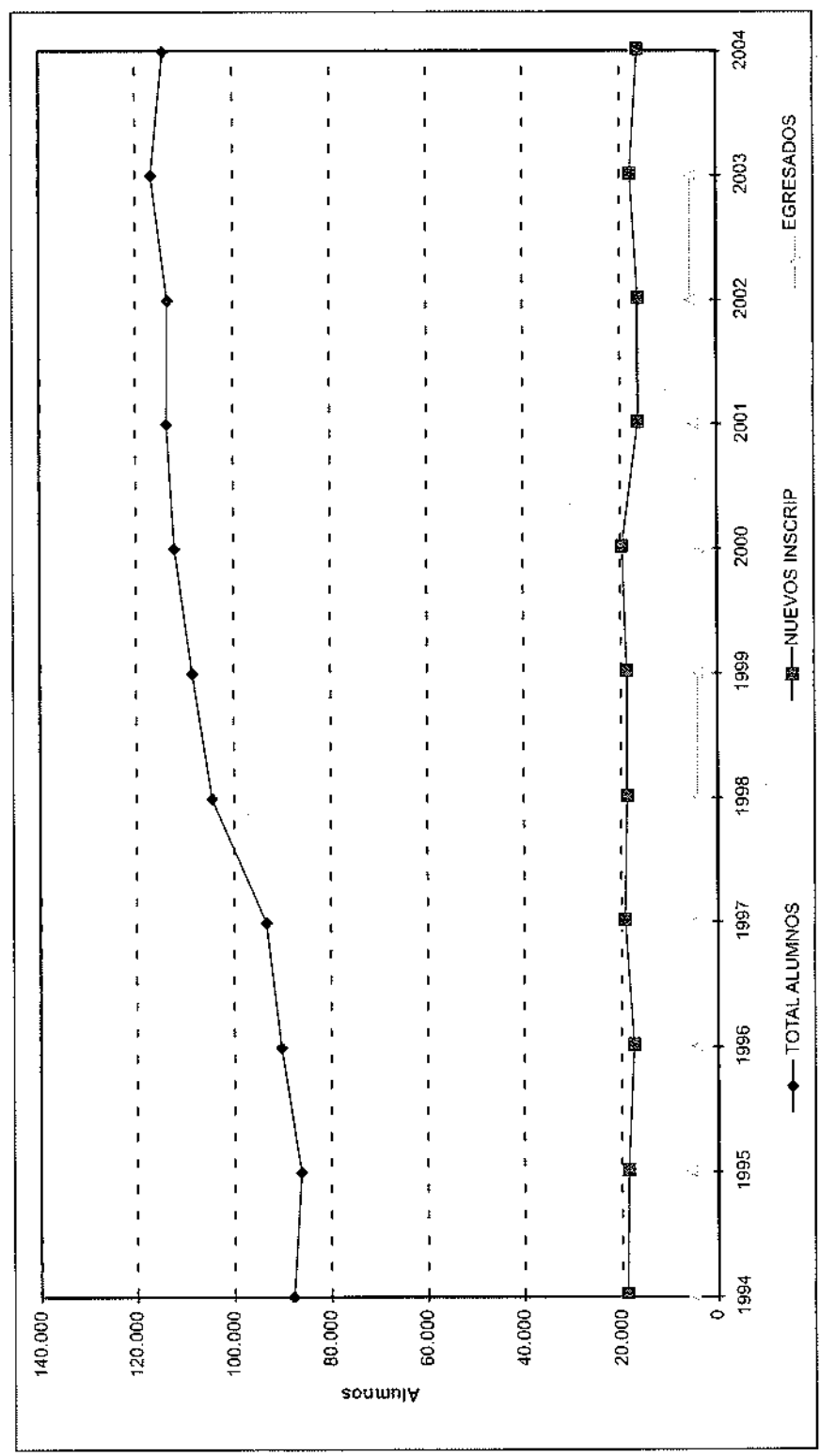

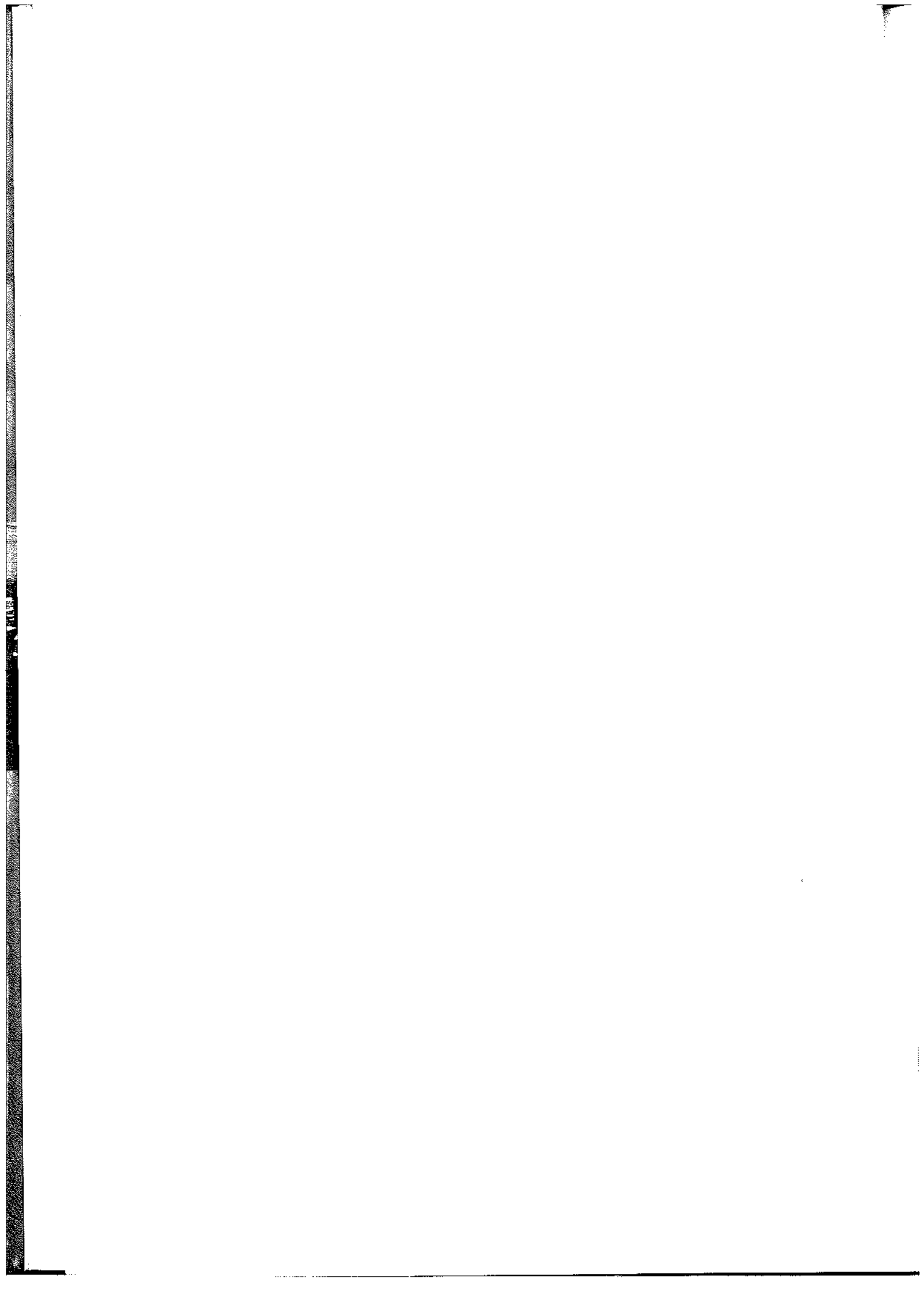

CAPITULO II

ALUMNOS
Año 2004

CUADRO A 1: TOTAL DE ALUMNOS, NUEVOS INSCRIPTOS Y REINSCRIPTOS SEGUN DEPENDENCIA Y CARRERA
Año 2004

AREAS Dependencias - Carreras	TOTAL ALUMNOS		NUEVOS INSCRIPTOS		REINSCRIPTOS	
	CANTIDAD	%	CANTIDAD	%	CANTIDAD	%
TOTAL UNIVERSIDAD	114.136	100	16.329	100	97.807	100
AREA CIENCIAS BASICAS	21.169	18,5	3.520	21,6	17.649	18,0
FAC. DE ARQUITECTURA, URB. Y DISEÑO	7.947	7,0	1.159	7,1	6.788	6,9
Arquitectura	6.158		838		5.320	
Diseño Industrial	1.789		321		1.468	
FAC. DE C. EXACTAS, FISICAS Y NATURALES	6.029	5,3	1.153	7,1	4.876	5,0
Ing. Civil	1.000		153		847	
Ing. Mecánica Electricista	340		41		299	
Ing. Mecánica	151		62		89	
Ing. Electricista Electrónico*	2				2	
Ing. Biomédica	107		99		8	
Ing. Mecánica Aeronáutica*	24				24	
Ing. Aeronáutica	410		69		341	
Ing. Agrimensur	73		11		62	
Agrimensura	43				43	
Ing. Químico Industrial	35				35	
Ing. Químico	558		101		457	
Ing. Industrial	356		72		284	
Ciencias Geológicas	365		66		299	
Ciencias Biológicas	1.022		184		838	
Prof. en Ciencias Biológicas	197		14		183	
Ing. Electrónica	698		88		610	
Ing. en Computación	416		151		265	
Constructor	80		16		64	
Téc. Mecánica Electricista	152		26		126	
FAC. DE CIENCIAS QUIMICAS	2.771	2,4	383	2,3	2.388	2,4
Ciclo Básico	599		375		224	
Lic. en Química	204		1		203	
Lic. en Química-Farmacéutica	888		3		885	
Lic. en Bioquímica-Clinica	1.080		4		1.076	
FAC. DE MATEMATICA, ASTRONOMIA Y FISICA	1.413	1,2	365	2,2	1.048	1,1
Lic. en Matemática	142		56		86	
Prof. en Matemática	198		60		138	
Lic. en Astronomía	176		50		126	
Lic. en Física	192		27		165	
Prof. en Física	30		6		24	
Lic. en Ciencias de la Computación	675		166		509	
FAC. DE CIENCIAS AGROPECUARIAS	3.009	2,6	460	2,8	2.549	2,6
Ing. Agronómica	3.009		460		2.549	
AREA CIENCIAS SOCIALES	44.313	38,8	6.352	38,9	37.961	38,8
FAC. DE DERECHO Y CIENCIAS SOCIALES	26.702	23,4	4.178	25,6	22.524	23,0
Abogacía	17.575		2.090		15.485	
Notariado	177		6		171	
Lic. en Trabajo Social	2.329		498		1.831	
Lic. en Comunicación Social	6.281		1.310		4.971	
Tec. en Relaciones Públicas	146		115		31	
Tec. en Comunicac. y Turismo	63		60		3	
Tec. en Com. para las Org. Sociales	55		43		12	
Tec. en Produc. y Realiz. en Med. Masiv.	22		19		3	
Tec. en Periodismo Deportivo	54		37		17	
FAC. DE CIENCIAS ECONOMICAS	17.611	15,4	2.174	13,3	15.437	15,8
Contador Público	11.959		1.430		10.529	
Lic. en Economía	1.040		158		882	
Lic. en Administración	4.488		545		3.943	
Tec. Univ. Binac. Arg/Ita. en Econ.	124		41		83	

* Carreras fuera de la oferta académica actual

continúa

CUADRO A 1 (CONTINUACION)

AREAS Dependencias - Carreras	TOTAL ALUMNOS		NUEVOS INSCRIPTOS		REINSCRIPTOS	
	CANTIDAD	%	CANTIDAD	%	CANTIDAD	%
AREA CIENCIAS MEDICAS	25.579	22,4	2.922	17,9	22.657	23,2
FAC. DE CIENCIAS MEDICAS	21.262	18,6	2.201	13,5	19.061	19,5
Medicina	9.547		547		9.000	
Técnico en Laboratorio Clínico	428		114		312	
Lic. en Producción de Bio-Imágenes	1.243		215		1.028	
Lic. en Kinesiología y Fisioterapia	4.368		480		3.888	
Lic. en Fonoaudiología	1.220		185		1.035	
Instrumentador Quirúrgico						
Enfermería	2.731		477		2.254	
Lic. en Nutrición	1.727		183		1.544	
FAC. DE ODONTOLOGIA	4.317	3,8	721	4,4	3.596	3,7
Odontología	4.317		721		3.596	
AREA CIENCIAS HUMANAS	23.075	20,2	3.535	21,6	19.540	20,0
FAC. DE FILOSOFIA Y HUMANIDADES	8.540	7,5	1.560	9,6	6.980	7,1
Lic. en Filosofía	536		109		427	
Prof. en Filosofía	99		6		93	
Lic. en Letras Clásicas	90		16		74	
Prof. en Letras Clásicas	14		2		12	
Lic. en Letras Modernas	782		152		630	
Prof. en Letras Modernas	173		6		167	
Lic. en Historia	884		206		678	
Prof. en Historia	340		36		304	
Lic. en Ciencias de la Educación	632		109		523	
Prof. en Ciencias de la Educación	108		16		92	
Lic. en Bibliotecología y Documentación	333		38		295	
Archivística	11				11	
Lic. en Archivología	221		35		186	
Lic. en Geografía	163		136		27	
Prof. en Perfec. Instrumental	32		9		23	
Lic. en Perfec. Instrumental	70		12		58	
Prof. en Composición	83		4		79	
Lic. en Composición	360		92		268	
Prof. en Educación Musical	110		15		95	
Ciclo Básico en Plástica	631		189		442	
Lic. en Pintura	495		26		469	
Lic. en Escultura	150		1		149	
Lic. en Grabado	188				188	
Prof. Sup. Artes Plásticas	192		5		187	
Ciclo Básico Teatro	274		76		198	
Lic. en Teatro (Orientación Actoral)	183		6		177	
Cine y T.V.	1.366		258		1.128	
FAC. DE PSICOLOGIA	10.029	8,8	1.521	9,3	8.508	8,7
Lic. en Psicología	8.515		1.516		6.999	
Prof. en Psicología	1.514		5		1.509	
FAC. DE LENGUAS	4.506	3,9	454	2,8	4.052	4,1
Lic. en Lengua y Lit. Castellana	176				176	
Prof. de Castellano	203				203	
Prof. en Español Lengua Materna y Extranjera	66		36		30	
Licen. en Español Leng. Materna y Extranjera	21		11		10	
Lic. en Lengua y Lit. Inglesa	413		19		394	
Traductorado de Inglés	1.731		182		1.549	
Prof. de Inglés	1.329		107		1.222	
Lic. en Lengua y Lit. Francesa	24		2		22	
Traductorado de Francés	56		7		49	
Prof. de Francés	42		3		39	
Lic. en Lengua y Lit. Italiana	30				30	
Traductorado de Italiano	109		26		83	
Prof. de Italiano	91		26		65	
Lic. en Lengua y Lit. Alemana	15		3		12	
Traductorado de Alemán	48		10		38	
Prof. de Alemán	47		7		40	
Prof. Portugués	105		15		90	

CUADRO A 2: TOTAL DE ALUMNOS POR SEXO SEGUN DEPENDENCIA Y CARRERA - Año 2004

AREAS Dependencias - Carreras	TOTAL		VARONES		MUJERES	
	CANTIDAD	%	CANTIDAD	%	CANTIDAD	%
TOTAL UNIVERSIDAD	114.136	100	45.486	100	68.650	100
AREA CIENCIAS BASICAS	21.169	18,5	12.797	28,1	8.372	12,2
FAC. DE ARQUITECTURA, URB. Y DISEÑO	7.947	7,0	4.524	9,9	3.423	5,0
Arquitectura	6158		3198		2.960	
Diseño Industrial	1789		1326		463	
FAC. DE C. EXACTAS, FISICAS Y NATURALES	6.029	5,3	4.325	9,5	1.704	2,5
Ing. Civil	1000		844		156	
Ing. Mecánica Electricista	340		335		5	
Ing. Mecánica	151		148		3	
Ing. Electricista Electrónico*	2		2			
Ing. Biomédica	107		49		58	
Ing. Mecánica Aeronáutica*	24		19		5	
Ing. Aeronáutica	410		394		16	
Ing. Agrimensur	73		57		16	
Agrimensura	43		31		12	
Ing. Químico Industrial	35		26		9	
Ing. Químico	558		282		276	
Ing. Industrial	356		302		54	
Ciencias Geológicas	365		245		120	
Ciencias Biológicas	1022		310		712	
Prof. en Ciencias Biológicas	197		38		159	
Ing. Electrónica	698		655		43	
Ing. en Computación	416		369		47	
Constructor	80		69		11	
Téc. Mecánica Electricista	152		150		2	
FAC. DE CIENCIAS QUIMICAS	2.771	2,4	801	1,8	1.970	2,9
Ciclo Basico	599		208		391	
Lic. en Química	204		96		108	
Lic. en Química-Farmacéutica	888		229		659	
Lic. en Bioquímica-Clinica	1080		268		812	
FAC. DE MATEMATICA, ASTRONOMIA Y FISICA	1.413	1,2	902	2,0	511	0,7
Lic. en Matemática	142		85		57	
Prof. en Matemática	198		49		149	
Lic. en Astronomía	176		97		79	
Lic. en Física	192		135		57	
Prof. en Física	30		19		11	
Lic. en Ciencias de la Computación	675		517		158	
FAC. DE CIENCIAS AGROPECUARIAS	3.009	2,6	2.245	4,9	764	1,1
Ing. Agronómica	3 009		2 245		764	
AREA CIENCIAS SOCIALES	44.313	38,8	18.469	40,6	25.844	37,6
FAC. DE DERECHO Y CIENCIAS SOCIALES	26.702	23,4	10.541	23,2	16.161	23,5
Abogacía	17575		7609		9966	
Notariado	177		55		122	
Lic. en Trabajo Social	2329		254		2075	
Lic. en Comunicación Social	6281		2497		3784	
Tec. en Relaciones Públicas	146		44		102	
Tec. en Comunicac y Turismo	63		21		42	
Tec. en Com para las Org Sociales	55		40		15	
Tec. en Produc. y Realiz en Med. Masiv.	22		5		17	
Tec. en Periodismo Deportivo	54		16		38	
FAC. DE CIENCIAS ECONOMICAS	17.611	15,4	7.928	17,4	9.683	14,1
Contador Público	11.959		5 213		6 746	
Lic. en Economía	1.040		600		440	
Lic. en Administración	4.488		2.062		2.426	
Tec. Univ. Binac.Arg/Ita.en Econ.	124		53		71	

* Carreras fuera de la oferta académica actual

continúa

CUADRO A 2 (CONTINUACION)

AREAS Dependencias - Carreras	TOTAL		VARONES		MUJERES	
	CANTIDAD	%	CANTIDAD	%	CANTIDAD	%
AREA CIENCIAS MEDICAS	25.579	22,4	8.685	19,1	16.894	24,6
FAC. DE CIENCIAS MEDICAS	21.262	18,6	7.143	15,7	14.119	20,6
Medicina	9547		4218		5 329	
Técnico en Laboratorio Clínico	426		95		331	
Lic. en Producción de Bio-Imágenes	1243		475		768	
Lic. en Kinesiología y Fisioterapia	4368		1602		2 766	
Lic. en Fonoaudiología	1220		55		1.165	
Instrumentador Quirúrgico						
Enfermería	2731		577		2 154	
Lic. en Nutrición	1727		121		1.606	
FAC. DE ODONTOLOGIA	4.317	3,8	1.542	3,4	2.775	4,0
Odontología	4 317		1 542		2.775	
AREA CIENCIAS HUMANAS	23.075	20,2	5.535	12,2	17.540	25,5
FAC. DE FILOSOFIA Y HUMANIDADES	8.540	7,5	3.268	7,2	5.272	7,7
Lic. en Filosofía	536		311		225	
Prof. en Filosofía	99		57		42	
Lic. en Letras Clásicas	90		38		52	
Prof. en Letras Clásicas	14		4		10	
Lic. en Letras Modernas	782		244		538	
Prof. en Letras Modernas	173		46		127	
Lic. en Historia	884		382		502	
Prof. en Historia	340		140		200	
Lic. en Ciencias de la Educación	632		92		540	
Prof. en Ciencias de la Educación	109		16		92	
Lic. en Bibliotecología y Document.	333		54		279	
Archivística	11		4		7	
Lic. en Archivología	221		63		158	
Lic. en Geografía	163		38		125	
Prof. en Perfec. Instrumental	32		10		22	
Lic. en Perfec. Instrumental	70		39		31	
Prof. en Composición	83		56		27	
Lic. en Composición	360		293		67	
Prof. en Educación Musical	110		56		54	
Ciclo Básico en Plástica	631		154		477	
Lic. en Pintura	495		131		364	
Lic. en Escultura	150		54		96	
Lic. en Grabado	188		27		161	
Prof. Sup. Artes Plásticas	192		35		157	
Ciclo Básico Teatro	274		81		193	
Lic. en Teatro	183		45		138	
Cine y T.V.	1.386		798		588	
FAC. DE PSICOLOGIA	10.029	8,8	1.698	3,7	8.331	12,1
Lic. en Psicología	8515		1468		7.047	
Prof. en Psicología	1514		230		1.284	
FAC. DE LENGUAS	4.506	3,9	569	1,3	3.937	5,7
Lic. en Lengua y Lit. Castellana	176		21		155	
Prof. de Castellano	203		25		178	
Prof. en Español Lengua Materna y Extranjera	66		10		56	
Licen. en Español Leng. Materna y Extranjera	21		2		19	
Lic. en Lengua y Lit. Inglesa	413		63		350	
Traductorado de Inglés	1731		208		1 523	
Prof. de Inglés	1329		167		1.162	
Lic. en Lengua y Lit. Francesa	24		1		23	
Traductorado de Francés	56		7		49	
Prof. de Francés	42		7		35	
Lic. en Lengua y Lit. Italiana	30		1		29	
Traductorado de Italiano	109		7		102	
Prof. de Italiano	91		7		84	
Lic. en Lengua y Lit. Alemana	15		3		12	
Traductorado de Alemán	48		12		36	
Prof. de Alemán	47		12		35	
Prof. Portugués	105		16		89	

CUADRO A 2.1: NUEVOS INSCRIPTOS POR SEXO SEGUN DEPENDENCIA Y CARRERA - Año 2004

AREAS Dependencias - Carreras	TOTAL		VARONES		MUJERES	
	CANTIDAD	%	CANTIDAD	%	CANTIDAD	%
TOTAL UNIVERSIDAD	16.329	100	6.699	100	9.630	100
AREA CIENCIAS BASICAS	3.520	21,6	2.165	32,3	1.355	14,1
FAC. DE ARQUITECTURA, URB. Y DISEÑO	1.158	7,1	637	9,5	522	5,4
Arquitectura	838		405		433	
Diseño Industrial	321		232		89	
FAC. DE C. EXACTAS, FISICAS Y NATURALES	1.153	7,1	824	12,3	329	3,4
Ing. Civil	153		133		20	
Ing. Mecánica Electricista	41		41			
Ing. Mecánica	62		60		2	
Ing. Electricista Electrónico*						
Ing. Biomédica	99		44		55	
Ing. Mecánica Aeronáutica*						
Ing. Aeronáutica	69		66		3	
Ing. Agrimensura	11		9		2	
Agrimensura						
Ing. Químico Industrial						
Ing. Químico	101		51		50	
Ing. Industrial	72		60		12	
Ciencias Geológicas	66		41		25	
Ciencias Biológicas	184		59		125	
Prof. en Ciencias Biológicas	14		2		12	
Ing. Electrónica	88		82		6	
Ing. en Computación	151		134		17	
Constructor	16		16			
Téc. Mecánica Electricista	26		26			
FAC. DE CIENCIAS QUIMICAS	383	2,3	129	1,9	254	2,6
Ciclo Básico	375		126		249	
Lic. en Química	1		1			
Lic. en Química-Farmacéutica	3		2		1	
Lic. en Bioquímica-Clinica	4				4	
FAC. DE MATEMATICA, ASTRONOMIA Y FISICA	365	2,2	213	3,2	152	1,6
Lic. en Matemática	56		32		24	
Prof. en Matemática	60		12		48	
Lic. en Astronomía	50		22		28	
Lic. en Física	27		17		10	
Prof. en Física	6		5		1	
Lic. en Ciencias de la Computación	166		125		41	
FAC. DE CIENCIAS AGROPECUARIAS	460	2,8	362	5,4	98	1,0
Ing. Agronómica	460		362		98	
AREA CIENCIAS SOCIALES	6.352	38,9	2.589	38,6	3.763	39,1
FAC. DE DERECHO Y CIENCIAS SOCIALES	4.178	25,6	1.641	24,5	2.537	26,3
Abogacía	2090		919		1171	
Notariado	6				6	
Lic. en Trabajo Social	498		69		429	
Lic. en Comunicación Social	1310		546		764	
Tec. en Relaciones Públicas	115		37		78	
Tec. en Comunicac. y Turismo	60		21		39	
Tec. en Com. para las Org. Sociales	43		32		11	
Tec. en Produc. y Realiz. en Med. Masiv.	19		4		15	
Tec. en Periodismo Deportivo	37		13		24	
FAC. DE CIENCIAS ECONOMICAS	2.174	13,3	948	14,2	1.226	12,7
Contador Público	1430		592		838	
Lic. en Economía	158		91		67	
Lic. en Administración	545		247		298	
Tec. Univ. Binac. Arg/Ita. en Econ.	41		18		23	

* Carreras fuera de la oferta académica actual

continua

CUADRO A 2.1 (CONTINUACION)

ÁREAS Dependencias - Carreras	TOTAL		VARONES		MUJERES	
	CANTIDAD	%	CANTIDAD	%	CANTIDAD	%
AREA CIENCIAS MEDICAS	2.922	17,9	926	13,8	1.996	20,7
FAC. DE CIENCIAS MEDICAS	2.201	13,5	690	10,3	1.511	15,7
Medicina	547		263		284	
Técnico en Laboratorio Clínico	114		16		98	
Lic. en Producción de Bio-Imágenes	215		76		139	
Lic. en Kinesiología y Fisioterapia	480		187		293	
Lic. en Fonoaudiología	185		16		169	
Instrumentador Quirúrgico						
Enfermería	477		119		358	
Lic. en Nutrición	183		13		170	
FAC. DE ODONTOLOGÍA	721	4,4	236	3,5	485	5,0
Odontología	721		236		485	
AREA CIENCIAS HUMANAS	3.535	21,6	1.019	15,2	2.516	26,1
FAC. DE FILOSOFÍA Y HUMANIDADES	1.560	9,6	660	9,9	900	9,3
Lic. en Filosofía	109		60		49	
Prof. en Filosofía	6		3		3	
Lic. en Letras Clásicas	16		4		12	
Prof. en Letras Clásicas	2		1		1	
Lic. en Letras Modernas	152		53		99	
Prof. en Letras Modernas	6		1		5	
Lic. en Historia	206		103		103	
Prof. en Historia	36		17		19	
Lic. en Ciencias de la Educación	109		16		93	
Prof. en Ciencias de la Educación	16		4		12	
Lic. en Bibliotecología y Document.	38		13		25	
Archivística						
Lic. en Archivología	35		12		23	
Lic. en Geografía	136		31		105	
Prof. en Perfecc. Instrumental	9		4		5	
Lic. en Perfecc. Instrumental	12		6		6	
Prof. en Composición	4		2		2	
Lic. en Composición	92		70		22	
Prof. en Educación Musical	15		8		7	
Ciclo Básico en Plástica	189		46		143	
Lic. en Pintura	26		7		19	
Lic. en Escultura	1		1			
Lic. en Grabado						
Prof. Sup. Artes Plásticas	5				5	
Ciclo Básico Teatro	76		19		57	
Lic. en Teatro	6		2		4	
Cine y T.V.	258		177		81	
FAC. DE PSICOLOGÍA	1.521	9,3	285	4,3	1.236	12,8
Lic. en Psicología	1516		283		1.233	
Prof. en Psicología	5		2		3	
FAC. DE LENGUAS	454	2,8	74	1,1	380	3,9
Lic. en Lengua y Lit. Castellana						
Prof. de Castellano						
Prof. en Español Lengua Materna y Extranjera	36		6			
Lic. en Español Leng. Materna y Extranjera	11		1			
Lic. en Lengua y Lit. Inglesa	19		6		13	
Traductorado de Inglés	182		29		153	
Prof. de Inglés	107		17		90	
Lic. en Lengua y Lit. Francesa	2				2	
Traductorado de Francés	7		1		6	
Prof. de Francés	3				3	
Lic. en Lengua y Lit. Italiana						
Traductorado de Italiano	26		2		24	
Prof. de Italiano	26		2		24	
Lic. en Lengua y Lit. Alemana	3		1		2	
Traductorado de Alemán	10		4		6	
Prof. de Alemán	7		3		4	
Prof. Portugués	15		2		13	

CUADRO A.2.2: REINSCRIPTOS POR SEXO SEGUN DEPENDENCIA Y CARRERA - Año 2004

AREAS Dependencias - Carreras	TOTAL		VARONES		MUJERES	
	CANTIDAD	%	CANTIDAD	%	CANTIDAD	%
TOTAL UNIVERSIDAD	97.807	100	38.787	100	59.020	100
AREA CIENCIAS BASICAS	17.649	18,0	10.632	27,4	7.017	11,9
FAC. DE ARQUITECTURA, URB. Y DISEÑO	6.788	6,9	3.887	10,0	2.901	4,9
Arquitectura	5.320		2.793		2.527	
Diseño Industrial	1.468		1.094		374	
FAC. DE C. EXACTAS, FISICAS Y NATURALES	4.876	5,0	3.501	9,0	1.375	2,3
Ing. Civil	847		711		136	
Ing. Mecánica Electricista	299		294		5	
Ing. Mecánica	89		88		1	
Ing. Electricista Electrónico*	2		2			
Ing. Biomédica	8		5		3	
Ing. Mecánica Aeronáutica*	24		19		5	
Ing. Aeronáutica	341		328		13	
Ing. Agrimensor	62		48		14	
Agrimensura	43		31		12	
Ing. Químico Industrial	35		26		9	
Ing. Químico	457		231		226	
Ing. Industrial	284		242		42	
Ciencias Geológicas	299		204		95	
Ciencias Biológicas	838		251		587	
Prof. en Ciencias Biológicas	183		36		147	
Ing. Electrónica	610		573		37	
Ing. en Computación	265		235		30	
Constructor	84		53		11	
Téc. Mecánica Electricista	126		124		2	
FAC. DE CIENCIAS QUIMICAS	2.388	2,4	672	1,7	1.716	2,9
Ciclo Básico	224		82		142	
Lic. en Química	203		95		108	
Lic. en Química-Farmacéutica	885		227		658	
Lic. en Bioquímica-Clinica	1.076		268		808	
FAC. DE MATEMATICA, ASTRONOMIA Y FISICA	1.048	1,1	689	1,8	359	0,6
Lic. en Matemática	86		53		33	
Prof. en Matemática	138		37		101	
Lic. en Astronomía	126		75		51	
Lic. en Física	165		118		47	
Prof. en Física	24		14		10	
Lic. en Ciencias de la Computación	509		392		117	
FAC. DE CIENCIAS AGROPECUARIAS	2.549	2,6	1.883	4,9	666	1,1
Ing. Agronómica	2.549		1.883		666	
AREA CIENCIAS SOCIALES	37.961	38,8	15.880	40,9	22.081	37,4
FAC. DE DERECHO Y CIENCIAS SOCIALES	22.524	23,0	8.900	22,9	13.624	23,1
Abogacia	15.485		6.690		8.795	
Notariado	171		55		116	
Lic. en Trabajo Social	1.831		185		1.646	
Lic. en Comunicación Social	4.971		1.951		3.020	
Tec. en Relaciones Publicas	31		7		24	
Tec. en Comunicac. y Turismo	3				3	
Tec. en Com para las Org Sociales	12		8		4	
Tec. en Produc y Realiz. en Med Masiv	3		1		2	
Tec. en Periodismo Deportivo	17		3		14	
FAC. DE CIENCIAS ECONOMICAS	15.437	15,8	6.980	18,0	8.457	14,3
Contador Público	10.529		4.621		5.908	
Lic. en Economía	882		509		373	
Lic. en Administración	3.943		1.815		2.128	
Tec. Univ. Binac. Arg/Ita. en Econ.	83		35		48	

* Carreras fuera de la oferta académica actual

continua

CUADRO A 2.2 (CONTINUACION)

AREAS Dependencias - Carreras	TOTAL		VARONES		MUJERES	
	CANTIDAD	%	CANTIDAD	%	CANTIDAD	%
AREA CIENCIAS MEDICAS	22.657	23,2	7.759	20,0	14.898	25,2
FAC. DE CIENCIAS MEDICAS	19.061	19,5	6.453	16,6	12.608	21,4
Medicina	9.000		3.955		5.045	
Técnico en Laboratorio Clínico	312		79		233	
Lic. en Producción de Bio-Imágenes	1.028		399		629	
Lic. en Kinesiología y Fisioterapia	3.888		1.415		2.473	
Lic. en Fonoaudiología	1.035		39		996	
Instrumentador Quirúrgico						
Enfermería	2.254		458		1.796	
Lic. en Nutrición	1.544		108		1.436	
FAC. DE ODONTOLOGIA	3.596	3,7	1.306	3,4	2.290	3,9
Odontología	3.596		1.306		2.290	
AREA CIENCIAS HUMANAS	19.540	20,0	4.516	11,6	15.024	25,5
FAC. DE FILOSOFIA Y HUMANIDADES	6.980	7,1	2.608	6,7	4.372	7,4
Lic. en Filosofía	427		251		176	
Prof. en Filosofía	93		54		39	
Lic. en Letras Clásicas	74		34		40	
Prof. en Letras Clásicas	12		3		9	
Lic. en Letras Modernas	630		191		439	
Prof. en Letras Modernas	167		45		122	
Lic. en Historia	678		279		399	
Prof. en Historia	304		123		181	
Lic. en Ciencias de la Educación	523		76		447	
Prof. en Ciencias de la Educación	92		12		80	
Lic. en Bibliotecología y Documentación	295		41		254	
Archivística	11		4		7	
Lic. en Archivología	186		51		135	
Lic. en Geografía	27		7		20	
Prof. en Perfecc. Instrumental	23		6		17	
Lic. en Perfecc. Instrumental	58		33		25	
Prof. en Composición	79		54		25	
Lic. en Composición	268		223		45	
Prof. en Educación Musical	95		48		47	
Ciclo Básico en Plástica	442		108		334	
Lic. en Pintura	469		124		345	
Lic. en Escultura	149		53		96	
Lic. en Grabado	188		27		161	
Prof. Sup. Artes Plásticas	187		35		152	
Ciclo Básico Teatro	198		62		136	
Lic. en Teatro	177		43		134	
Cine y T.V.	1.128		621		507	
FAC. DE PSICOLOGIA	8.508	8,7	1.413	3,6	7.095	12,0
Lic. en Psicología	6.999		1.185		5.814	
Prof. en Psicología	1.509		228		1.281	
FAC. DE LENGUAS	4.052	4,1	495	1,3	3.557	6,0
Lic. en Lengua y Lit. Castellana	176		21		155	
Prof. de Castellano	203		25		178	
Prof. en Español Lengua Materna y Extranjera	30		4		26	
Lic. en Español Leng. Materna y Extranjera	10		1		9	
Lic. en Lengua y Lit. Inglesa	394		57		337	
Traductorado de Inglés	1.549		179		1.370	
Prof. de Inglés	1.222		150		1.072	
Lic. en Lengua y Lit. Francesa	22		1		21	
Traductorado de Francés	49		6		43	
Prof. de Francés	39		7		32	
Lic. en Lengua y Lit. Italiana	30		1		29	
Traductorado de Italiano	83		5		78	
Prof. de Italiano	65		5		60	
Lic. en Lengua y Lit. Alemana	12		2		10	
Traductorado de Alemán	38		8		30	
Prof. de Alemán	40		9		31	
Prof. Portugués	90		14		76	

CUADRO A 3: TOTAL DE ALUMNOS POR AÑO DE INGRESO SEGUN DEPENDENCIA Y CARRERA - AMBOS SEXOS - Año 2004

AREAS	Dependencias - Carreras	Total	1991 y antes	1992	1993	1994	1995	1996	1997	1998	1999	2000	2001	2002	2003	2004
TOTAL UNIVERSIDAD		114.136	6.961	1.601	2.054	2.965	4.066	4.902	7.590	8.876	10.539	11.272	10.874	12.156	13.951	16.329
Porcentaje		100	6,1	1,4	1,8	2,6	3,6	4,3	6,6	7,8	9,2	9,9	9,5	10,7	12,2	14,3
AREA CIENCIAS BASICAS		21.169	939	277	350	456	620	877	1.187	1.558	1.824	1.981	2.161	2.349	3.070	3.520
FAC. DE ARQUITECT., URB. Y DISEÑO		7.947	352	97	152	188	299	379	538	647	692	712	833	835	1.064	1.159
Arquitectura		6.158	320	77	125	146	241	312	451	527	555	568	636	622	740	838
Diseño Industrial		1.789	32	20	27	42	58	67	87	120	137	144	197	213	324	321
FAC. DE C. EXACTAS, FISICAS Y NAT.		6.029	303	70	85	140	168	234	262	389	467	545	626	710	877	1.153
Ing. Civil		1.000	98	23	16	39	38	59	47	77	99	99	99	85	99	163
Ing. Mecánica Electricista		340	29	9	5	16	28	13	24	21	38	34	26	25	31	41
Ing. Mecánica		151				1	1		3	2		5	19	21	37	62
Ing. Electricista Electrónico *		2														
Ing. Biomédica		107										1	2	3	2	99
Ing. Mecánica Aeronáutica *		24	14			6	3									
Ing. Aeronáutica		410	10	2	3	2	7	20	21	33	39	38	45	48	73	69
Ing. Agrimensor		73	7			1	1	1	1	2	5	6	14	9	15	11
Agrimensura		43	2			2	2	6	4	13	6	7				
Ing. Químico Industrial		35	1	11	9	14										
Ing. Químico		558	1	4	2	1	4	22	30	51	57	62	60	62	88	101
Ing. Industrial		356	4					2	4	3	3	32	49	42	85	72
Ciencias Geológicas		365	5			1	1	15	23	32	33	42	52	52	53	66
Ciencias Biológicas		1.022	20	6	16	21	24	42	45	52	91	104	123	138	156	184
Prof. en Ciencias Biológicas		197	7	2	3	4	6	11	7	14	20	23	22	42	22	14
Ing. Electronica		698	79	11	21	23	24	38	47	69	54	49	60	65	70	88
Ing. en Computación		416	3	1	4	4	1	2	2	7	11	9	40	86	96	151
Constructor		80	15	1	3	4	3	3	3	6	3	8	5	5	5	16
Tec. Mecánica Electricista		152	6			1	2		2	7	6	9	21	27	45	26
FAC. DE CIENCIAS QUIMICAS		2.771	157	53	43	66	67	110	149	199	282	326	253	313	370	383
Ciclo Básico de Cs. Químicas		589	1	2	2	1	1	3	2	2	2	7	15	40	148	375
Lic. en Química		204	7	4	2	2	2	2	11	9	22	36	29	38	41	1
Lic. en Química-Farmacéutica		888	105	32	26	30	41	53	62	83	100	116	81	85	71	3
Lic. en Bioquímica-Clinica		1.080	44	15	15	36	23	52	74	105	128	171	128	150	110	4
FAC. DE MATEM., ASTRON. Y FISICA		1.413	14	8	18	11	16	26	42	72	92	118	157	214	260	365
Lic. en Matemática		142	2			4	2	1	2	4	4	8	11	21	26	56
Prof. en Matemática		198					5	3	5	8	7	15	19	29	41	60
Lic. en Astronomía		176	3	1	2	1	1	2	10	5	8	11	18	27	37	50
Lic. en Física		192	5	3	7	4	5	5	8	12	18	19	21	27	31	27
Prof. en Física		30	1					3	3	1	1	2	5	4	4	6
Lic. en Ciencias de la Computación		675	3	2	1	6	3	12	14	42	53	63	83	106	121	168
FAC. DE CIENCIAS AGROPECUARIAS		3.009	113	49	52	51	70	128	196	251	291	280	292	277	499	460
Ing. Agronómica		3.009	113	49	52	51	70	128	196	251	291	280	292	277	499	460

* Carrera fuera de la oferta académica actual

continúa

CUADRO A 3 (CONTINUACION)

AREAS Dependencias - Carreras	Total	1991 y antes	1992	1993	1994	1995	1996	1997	1998	1999	2000	2001	2002	2003	2004
AREA CIENCIAS SOCIALES	44.313	3.153	681	967	1.340	1.725	2.120	3.003	3.679	3.989	4.199	3.959	4.269	4.877	6.352
FAC. DE DERECHO Y CS SOCIALES	26.702	2.031	387	554	721	963	1.170	1.718	2.232	2.361	2.436	2.279	2.575	3.077	4.178
Abogacía	17.575	1834	346	493	573	773	863	1246	1573	1528	1517	1361	1537	1841	2090
Nolamado	177	67	8	7	22	20	20	11	8	6				2	6
Lic. en Trabajo Social	2.329	33	11	15	14	32	68	83	130	213	288	255	296	393	498
Lic. en Comunicación Social	6.281	91	22	38	110	157	216	372	520	612	630	659	740	804	1310
Tec. en Relaciones Públicas	146	2				1	3	2	1	2		3		17	115
Tec. en Comunicac.y Turismo	63	1												2	60
Tec. en Com.para las Org Sociales	55	1						1	1		1	1		8	43
Tec. en Produc.y Realiz. en Med Masiv.	22	2						1							19
Tec. en Periodismo Deportivo	54			1	2			2					2	10	37
FAC. DE CIENCIAS ECONOMICAS	17.611	1.122	294	413	619	742	950	1.285	1.447	1.628	1.763	1.680	1.694	1.800	2.174
Contador Público	11.959	858	210	308	461	538	681	892	973	1056	1116	1056	1126	1253	1430
Lic. en Economía	1.040	28	9	15	14	31	28	58	59	96	121	137	143	143	158
Lic. en Administración	4.488	232	74	89	144	171	239	329	411	467	516	480	408	383	545
Tec. Univ. Binac.Arg/ta en Econ	124	4	1	1		1	2	6	4	9	10	7	17	21	41
AREA CIENCIAS MEDICAS	25.579	1.624	371	348	630	988	856	1.947	2.066	2.361	3.036	2.490	2.545	2.775	2.322
FAC. DE CIENCIAS MEDICAS	21.262	1.495	330	264	526	859	663	1.666	1.688	2.521	2.629	2.046	2.097	2.277	2.201
Medicina	9.547	1236	224	166	356	598	358	1129	869	1356	1216	480	505	537	547
Técnico en Laboratorio Clínico	426	5	2	2	3	5	7	10	16	34	29	50	76	73	114
Lic. en Producción de Bio-Imágenes	1.243	8	2	3	4	19	28	48	46	81	203	197	183	206	215
Lic. en Kinesiología y Fisioterapia	4.368	93	58	44	84	79	77	164	326	479	572	730	646	516	480
Lic. en Fonoaudiología	1.220	32	14	16	26	38	51	80	136	162	113	122	101	144	165
Instrumentador Quirúrgico															
Enfermería	2.731	95	16	21	37	61	85	111	156	190	268	327	344	543	477
Lic. en Nutrición	1.727	26	14	12	16	59	57	104	139	219	228	170	242	258	183
FAC. DE ODONTOLOGIA	4.317	129	41	84	104	129	193	281	378	460	407	444	448	498	721
Odontología	4.317	129	41	84	104	129	193	281	378	460	407	444	448	498	721
AREA CIENCIAS HUMANAS	23.075	1.245	272	369	539	733	1.049	1.453	1.573	1.745	2.056	2.264	2.993	3.229	3.535
FAC. DE FILOSOFIA Y HUMANID.	8.540	539	90	132	187	265	362	516	574	621	663	747	1.127	1.157	1.560
Lic. en Filosofía	536	28	9	8	17	19	22	34	31	31	32	46	65	85	109
Prof. en Filosofía	99	10	4	1	5	2	4	7	5	7	7	8	19	14	6
Lic. en Letras Clásicas	90	6	2	2	1	4	9	2	5	4	8	8	9	15	16
Prof. en Letras Clásicas	14				2	1	1	1	1	1	1	1	1	2	2
Lic. en Letras Modernas	782	56	8	12	28	32	35	47	44	49	50	53	95	121	152
Prof. en Letras Modernas	173	13	2	5	5	2	9	21	14	14	11	19	24	29	6
Lic. en Historia	884	79	9	17	15	24	25	51	63	53	69	52	96	125	206
Prof. en Historia	340	21	3	6	6	6	13	23	33	25	36	26	51	52	36
Lic. en Ciencias de la Educación	632	50	13	10	21	16	35	31	28	37	29	49	130	74	109
Prof. en Ciencias de la Educación	108	7	1	1	3	3	7	16	7	9	12	5	17	5	16

COI a

CUADRO A 3 (CONTINUACION)

AREAS	Dependencias - Carreras	Total	1991 y antes	1992	1993	1994	1995	1996	1997	1998	1999	2000	2001	2002	2003	2004
Lic. en Bibliotecología y Document.		333	42	3	9	9	11	18	27	27	25	29	29	31	35	38
Archivística		11	2						1	2	3	1	2			
Lic. en Archivología		221	32	3	5	7	3	9	10	24	10	19	15	25	24	35
Lic. en Geografía		163	4					4	1	1	2	5	3	4	1	136
Prof. en Perfec. Instrumental		32	6					1	1	1	2	2	2	4	3	9
Lic. en Perfec. Instrumental		70	5					3	2	5	4	5	9	13	7	12
Prof. en Composición		83	7					9	9	5	5	8	7	7	12	4
Lic. en Composición		360	9	2	4	7	12	25	19	22	23	35	32	44	34	92
Prof. en Educación Musical		110	11	3	1	2	2	7	6	5	17	6	6	17	12	15
Ciclo Básico de Plástica		631	17	3	4	6	8	11	11	7	28	30	48	105	189	189
Lic. en Pintura		495	49	6	15	19	28	28	48	54	53	52	66	41	10	26
Lic. en Escultura		150	8	2	2	4	12	11	14	8	17	19	27	23	2	1
Prof. Sup. en Edu. en Art. Plásticas		192	28	4	5	12	12	5	21	28	18	15	19	23	4	5
Lic. en Grabado		188	18	1	4	2	9	13	15	21	19	27	29	28	2	2
Ciclo Básico Teatro		274	1	1	1	2	2	2	5	6	11	5	5	27	59	76
Teatro		183	5	3	2	3	10	10	20	21	30	26	27	14	6	6
Cine y T.V.		1.366	25	7	16	20	33	47	72	106	127	125	134	180	236	258
FAC. DE PSICOLOGIA		10.029	426	126	151	267	334	517	701	656	768	1.008	1.007	1.199	1.348	1.521
Lic. en Psicología		8.515	330	99	116	213	249	395	528	523	641	830	827	1021	1227	1516
Prof. en Psicología		1.514	96	27	35	54	85	122	173	133	127	178	180	178	121	5
FAC. DE LENGUAS		4.506	280	56	106	85	134	170	236	343	356	385	510	667	724	454
Lic. en Lengua y Lit. Castellana		176	27	6	8	7	13	7	11	14	21	14	11	21	16	21
Prof. de Castellano		203	20	5	7	2	8	7	12	16	21	15	30	32	28	36
Prof. en Español Lengua Materna y Extranjera		66	1								2	2	4	7	14	11
Lic. en Español Leng. Materna y Extranjera		21											2	6	2	3
Lic. en Lengua y Liter. Inglesa		413	41	6	16	11	15	22	37	59	43	18	33	41	55	19
Traductorado de Inglés		1.731	74	16	32	29	40	68	81	130	132	168	205	285	289	182
Prof. de Inglés		1.329	71	14	31	16	38	54	78	98	114	130	145	214	219	107
Lic. en Lengua y Liter. Francesa		24	6	2	1	4	3	1	3	1	1	3	1	1	1	2
Traductorado de Francés		56	8	2	2	2	2	2	2	5	3	5	5	4	9	7
Prof. de Francés		42	8	1	1	5	3	3	1	2	1	5	4	2	6	3
Lic. en Lengua y Liter. Italiana		30	5					3	1	1	2	2	3	5	7	26
Traductorado de Italiano		109	3	1	2	2	5	2	3	3	5	3	14	13	27	26
Prof. de Italiano		91	1	1	1	1	2	2	2	6	1	7	8	12	21	26
Lic. en Lengua y Liter. Alemana		15	2	1	1	1	1	1	4	2	2	1	1	1	3	3
Traductorado de Alemán		48	3		2	1	3	3	4	3	3	6	3	5	5	10
Prof. de Alemán		47	5	2	2	3	2	1	3	4	4	7	7	3	2	7
Prof. de Portugués		105	5	1	1	1	1	1	1	1	1	2	35	17	23	15

CUADRO A 3.1: TOTAL DE ALUMNOS POR AÑO DE INGRESO SEGUN DEPENDENCIA Y CARRERA - VARONES - Año 2004

AREAS	Dependencias - Carreras	Total	1991 y antes	1992	1993	1994	1995	1996	1997	1998	1999	2000	2001	2002	2003	2004
TOTAL UNIVERSIDAD		45.486	3.133	680	831	1.222	1.724	1.970	2.954	3.422	3.996	4.306	4.264	4.628	5.657	6.699
	Porcentaje	100	6,9	1,5	1,8	2,7	3,8	4,3	6,5	7,5	8,8	9,5	9,4	10,2	12,4	14,7
AREA CIENCIAS BASICAS		12.797	629	175	207	275	388	506	700	908	1.031	1.159	1.322	1.376	1.956	2.165
FAC. DE ARQUITECT., URB. Y DISEÑO		4.524	227	65	88	108	184	208	302	337	356	417	500	467	628	637
	Arquitectura	3.198	203	49	72	74	137	164	237	251	261	305	353	315	372	405
	Diseño Industrial	1.325	24	16	34	47	65	44	65	86	95	112	147	152	256	232
FAC. DE C. EXACTAS, FISICAS Y NAT.		4.325	259	52	64	106	122	166	193	281	319	379	436	462	662	824
	Ing. Civil	844	88	18	16	36	29	53	38	63	56	90	76	60	90	133
	Ing. Mecánica Electricista	335	28	8	5	14	28	13	24	20	38	34	26	25	31	41
	Ing. Mecánica	148	2		1	1			3	2		5	19	20	37	60
	Ing. Electricista Electronico *	2	2										2	1	2	44
	Ing. Biomédica	49														
	Ing. Mecánica Aeronáutica *	18	11		1	4	3									
	Ing. Aeronáutica	394	10	2	2	7	7	20	20	32	37	36	44	47	69	66
	Ing. Agrimensor	57	7		1	1		1	1	1	4	5	13	7	6	9
	Agrimensura	31	2		2	2		6	3	9	5	4				
	Ing. Químico Industrial	26	1	9	7	9										
	Ing. Químico	282				15	15	9	16	26	29	32	29	30	45	51
	Ing. Industrial	302	4	4	2	1	3	2	4	3	30	44	39	35	71	60
	Ciencias Geológicas	245	4		1	1	11	11	18	25	21	26	30	31	37	41
	Ciencias Biológicas	310	10	1	7	8	4	10	14	14	26	26	35	42	54	59
	Prof. en Ciencias Biológicas	38				2	2	2	3	2	3	4	6	6	8	2
	Ing. Electronica	655	75	8	18	21	22	34	45	66	52	48	59	55	70	82
	Ing. en Computación	369	2	1	4	4	2	2	7	7	10	9	33	72	91	134
	Constructor	69	11	1	2	4	3	3	3	4	2	7	4	5	4	18
	Téc. Mecánica Electricista	150	6	1	1	2	2	9	1	7	6	9	21	26	45	28
FAC. DE CIENCIAS QUIMICAS		801	46	18	14	15	29	21	36	55	74	82	73	90	119	129
	Ciclo Básico de Cs. Químicas	208														
	Lic. en Química	96	4	3	1	2	2	1	7	4	13	16	5	14	17	18
	Lic. en Química-Farmacéutica	229	29	11	10	6	16	10	9	21	20	24	28	24	19	2
	Lic. en Bioquímica-Clinica	268	13	4	3	9	11	10	20	28	37	42	31	35	25	
FAC. DE MATEM., ASTRON. Y FISICA		902	12	5	6	6	6	17	26	51	63	82	102	150	163	213
	Lic. en Matemática	85	1		1				2	4	5	6	6	14	14	32
	Prof. en Matemática	49						1	2	1	2	8	5	8	10	12
	Lic. en Astronomía	97	3	1	1	1	1	1	5	4	6	7	12	16	20	22
	Lic. en Física	135	4	2	4	1	3	4	5	10	12	10	18	22	23	17
	Prof. en Física	19	1		2	1			2	1	1		3	4	1	5
	Lic. en Ciencias de la Computación	517	3	2	1	4	3	11	10	31	37	51	58	86	95	125
FAC. DE CIENCIAS AGROPECUARIAS		2.245	85	35	35	40	47	94	143	184	219	199	211	207	384	362
	Ing. Agronómica	2.245	85	35	35	40	47	94	143	184	219	199	211	207	384	362

* Carrera fuera de la oferta académica actual

continúa

CUADRO A 3.1 (CONTINUACION)

AREAS	Dependencias - Carreras	Total	1991 y antes	1992	1993	1994	1995	1996	1997	1998	1999	2000	2001	2002	2003	2004
AREA CIENCIAS SOCIALES		18.469	1.510	312	406	601	772	902	1.236	1.498	1.580	1.699	1.609	1.734	2.021	2.589
FAC. DE DERECHO Y CS SOCIALES		10.541	919	163	226	305	421	474	679	869	879	903	854	985	1.223	1.641
Abogacia		7.609	847	154	209	243	338	369	512	675	638	635	580	663	827	919
Notariado		55	22	3	5	11	6	2	2	4	4	26	52	331	546	69
Lic. en Trabajo Social		254	4	2	3	1	2	7	2	11	25	24	246	294	5	37
Lic. en Comunicación Social		2.497	43	6	15	49	75	92	163	181	212	244	1	1	6	21
Tec. en Relaciones Públicas		44	1													32
Tec. en Comunicac.y Turismo		21														4
Tec. en Com. para las Org. Sociales		40	1													13
Tec. en Produc.y Realiz.en Med.Masiv.		5	1													592
Tec. en Periodismo Deportivo		16														91
FAC. DE CIENCIAS ECONOMICAS		7.928	591	149	180	296	351	428	557	629	701	796	755	749	798	948
Contador Público		5.213	441	103	134	220	257	301	371	419	440	481	447	473	534	592
Lic. en Economía		600	20	5	12	7	22	17	33	32	55	74	85	76	71	91
Lic. en Administración		2.062	127	40	34	69	72	110	149	177	202	235	222	193	185	247
Tec. Univ. Binac.Arg/Ita. en Econ.		53	3	1			4		4	1	4	6	1	7	8	18
AREA CIENCIAS MEDICAS		8.685	710	143	132	234	396	301	707	701	1.001	972	783	789	890	926
FAC. DE CIENCIAS MEDICAS		7.143	652	124	95	200	348	213	599	566	837	828	634	645	712	690
Medicina		4.218	599	102	72	166	279	149	490	406	571	493	181	209	235	263
Técnico en Laboratorio Clínico		95	4	1	1	3	4	1	4	5	8	3	15	20	14	16
Lic. en Producción de Bio-Imágenes		475	2			1	11	17	19	16	28	76	78	69	82	76
Lic. en Kinesiólogía y Fisioterapia		1.802	23	15	16	28	32	21	69	108	185	200	267	245	209	187
Lic. en Fonoaudiología		55	1	1			2		3	1	4	7	4	4	12	16
Instrumentador Quirúrgico																
Enfermería		577	21	3	3	5	16	19	11	19	34	34	70	79	144	119
Lic. en Nutrición		121	2	2	3	7	7	4	3	11	7	15	19	19	16	13
FAC. DE ODONTOLOGIA		1.542	58	19	37	34	48	88	108	135	164	144	149	144	178	236
Odontología		1542	58	19	37	34	48	88	108	135	164	144	149	144	178	236
AREA CIENCIAS HUMANAS		5.535	284	50	86	112	168	261	311	315	384	476	550	729	790	1.019
FAC. DE FILOSOFIA Y HUMANID.		3.268	152	25	58	61	93	145	186	197	247	266	284	416	478	660
Lic. en Filosofía		311	19	5	4	12	7	16	19	15	14	20	28	33	59	60
Prof. en Filosofía		57	10	2	1	3	3	3	5	2	5	3	3	7	10	3
Lic. en Letras Clásicas		38	3		1	1	5	5	2	2	1	4	5	4	8	4
Prof. en Letras Clásicas		4					1		1							1
Lic. en Letras Modernas		244	10	3	3	7	8	20	9	10	20	16	16	31	41	53
Prof. en Letras Modernas		46	2	1	1	7	7	4	4	6	6	2	4	4	7	1
Lic. en Historia		382	24	6	10	5	9	6	16	24	26	25	19	42	67	103
Prof. en Historia		140	8	1	5	2	3	5	6	13	13	13	9	21	24	17
Lic. en Ciencias de la Educación		92	5	2	2	3	3	5	4	3	9	2	7	17	14	16
Prof. en Ciencias de la Educación		16	1		2	1	2	2	3	3	1	1	1	1	1	4

continúa

CUADRO A 3.1 (CONTINUACION)

AREAS	Dependencias - Carreras	Total	1991 y antes	1992	1993	1994	1995	1996	1997	1998	1999	2000	2001	2002	2003	2004
Lic. en Bibliotecología y Documentación		54	1	1	2	1	2	1	4	5	3	5	2	7	7	13
Archivística		4														
Lic. en Archivología		63	7	1	3	1	1	2	4	5	1	2	3	5	6	12
Lic. en Geografía		38	1													31
Prof. en Perfec. Instrumental		10	1				2		1		1	1	1	2	1	4
Lic. en Perfec. Instrumental		39	2		2			2		4	2	2	7	10	2	6
Prof. en Composición		56	5		3	1	1	7	6	2	3	5	6	6	9	2
Lic. en Composición		293	5	1	4	6	7	20	13	16	22	31	27	42	29	70
Prof. en Educación Musical		56	3	1	1	1	2	2	3	2	7	4	4	15	5	8
Ciclo Básico de Plástica		154	5	2	2	2	3	1	4	3	7	6	15	21	39	46
Lic. en Pintura		131	11	1	2	4	10	8	13	11	15	16	22	10	1	7
Lic. en Escultura		54	3	1	1	1	7	7	5	3	6	6	9	5		1
Prof. Sup. en Edu. en Art. Plásticas		35	6	1	1	1	1	2	2	5	2	3	7	4	1	
Lic. en Grabado		27	2	1	1			2	3	3	4	5	4	3		
Ciclo Básico Teatro		61	1					1	2	2	2	3	8	18	24	19
Teatro		45	4	1		1	3	3	5	6	7	10	3	3		2
Cine y T.V.		798	13	3	11	10	17	20	50	56	67	75	74	105	120	177
FAC. DE PSICOLOGIA		1.698	100	21	20	43	63	98	97	87	100	150	209	204	221	285
Lic. en Psicología		1.466	84	17	18	35	50	61	80	69	81	122	169	175	204	283
Prof. en Psicología		230	16	4	2	8	13	17	17	18	19	28	40	40	17	2
FAC. DE LENGUAS		569	32	4	8	8	12	18	28	31	37	60	57	109	91	74
Lic. en Lengua y Lit. Castellana		21	1	1	2		1	1	1	3	3	4	1	3	1	
Prof. de Castellano		25	1		2		1		1	3	3	4	2	6	2	
Cine y T.V.		10				1	1					1		2	2	1
Prof. en Español Lengua Materna y Extranjera		2														6
Lic. en Español Leng. Materna y Extranjera		63	7	1	2	2	3	2	7	5	4	2	4	10	8	5
Lic. en Lengua y Liter. Inglesa		208	9	2	1	3	3	5	8	10	9	24	26	40	39	29
Traductorado de Inglés		167	10		1	3	3	8	9	8	13	16	15	34	30	17
Prof. de Inglés		1	1													
Lic. en Lengua y Liter. Francesa		7								1		2	1	1	1	1
Traductorado de Francés		7														
Prof. de Francés		7	1							1		1	1	1	2	
Lic. en Lengua y Liter. Italiana		1														
Traductorado de Italiano		7							1				1	1	2	2
Prof. de Italiano		7							1				1	2	1	
Lic. en Lengua y Liter. Alemana		3									1	1				1
Traductorado de Aleman		12	1					1			2	2	2	2	4	1
Prof. de Aleman		12	1			1		1			1	2	2	1	1	3
Prof. de Portugués		16						1			1	1	3	4	4	2

CUADRO A 3.2: TOTAL DE ALUMNOS POR AÑO DE INGRESO SEGUN DEPENDENCIA Y CARRERA - MUJERES - Año 2004

AREAS	Dependencias - Carreras	Total	1991 y antes	1992	1993	1994	1995	1996	1997	1998	1999	2000	2001	2002	2003	2004
TOTAL UNIVERSIDAD		68.650	3.828	921	1.223	1.743	2.342	2.932	4.636	5.454	6.543	6.966	6.610	7.528	8.294	9.630
Porcentaje		100	5,6	1,3	1,8	2,5	3,4	4,3	6,8	7,9	9,5	10,1	9,6	11,0	12,1	14,0
AREA CIENCIAS BASICAS		8.372	310	102	143	181	232	371	487	650	793	822	839	973	1.114	1.355
FAC. DE ARQUITECT., URB. Y DISEÑO		3.423	125	32	64	80	115	171	236	310	336	295	333	368	436	522
Arquitectura		2.960	117	28	53	72	104	148	214	276	294	263	283	307	368	433
Diseño Industrial		463	8	4	11	8	11	23	22	34	42	32	50	61	68	89
FAC. DE C. EXACTAS, FISICAS Y NAT.		1.704	44	18	21	34	46	68	69	108	148	166	190	248	215	329
Ing. Civil		156	12	5	5	3	9	6	9	14	16	9	19	25	9	20
Ing. Mecánica Electricista		5	1	1		2				1						2
Ing. Mecánica		3														
Ing. Electricista Electrónico *												1		2		55
Ing. Biomédica		58	3			2										
Ing. Mecánica Aeronáutica *		5			1				1	1	2	2	1	1	4	3
Ing. Aeronáutica		16			1				1	1	1	1	1	2	7	2
Ing. Agrimensor		12			1	2			1	4	1	3				
Agrimensura		9		2	2	5										
Ing. Químico Industrial		276	1				9	13	14	25	28	30	31	32	43	50
Ing. Químico		54					1				2	5	13	7	14	12
Ing. Industrial		120	1			1		4	5	7	12	16	12	21	16	23
Ciencias Geológicas		712	10	5	9	13	20	32	31	38	65	78	88	96	102	125
Ciencias Biológicas		159	7	2	3	4	4	9	4	12	17	19	16	36	14	12
Prof. en Ciencias Biológicas		43	4	3	3	2	2	4	2	3	2	1	1	10	5	6
Ing. Electrónica		47	1				1		1		1		7	14	5	17
Ing. en Computación		11	4		1					2	1	1	1			
Constructor		2							1							
Téc. Mecánica Electricista																
FAC. DE CIENCIAS QUIMICAS		1.970	111	35	29	51	38	89	113	144	208	244	180	223	251	254
Ciclo Básico de Cs Químicas		391	1	2			1	3	2	4	3	3	10	26	91	249
Lic. en Química		108	3	1	1			1	4	5	9	20	20	21	23	
Lic. en Química-Farmacéutica		659	76	21	16	24	25	43	53	62	80	92	53	61	52	1
Lic. en Bioquímica-Clinica		812	31	11	12	27	12	42	54	77	116	129	97	115	85	4
FAC. DE MATEM., ASTRON. Y FISICA		511	2	3	12	5	10	9	16	21	29	36	55	64	97	152
Lic. en Matemática		57	1		3		2	1	1	7	5	2	5	7	12	24
Prof. en Matemática		149		2	4		5	2	3	7	5	7	14	21	31	48
Lic. en Astronomía		79			2		1	2	5	1	2	4	6	11	17	28
Lic. en Física		57	1	1	3	3	2	1	3	2	6	9	3	5	8	10
Prof. en Física		11					2	2	1	1	2	2	2	2	3	1
Lic. en Ciencias de la Computación		158			1	2	1	1	4	11	16	12	25	20	26	41
FAC. DE CIENCIAS AGROPECUARIAS		764	28	14	17	11	23	34	53	67	72	81	81	70	115	98
Ing. Agrónoma		764	28	14	17	11	23	34	53	67	72	81	81	70	115	98

* Carrera fuera de la oferta académica actual

continúa

CUADRO A 3.2 (CONTINUACION)

AREAS	Total	1991 y antes	1992	1993	1994	1995	1996	1997	1998	1999	2000	2001	2002	2003	2004
Dependencias - Carreras															
AREA CIENCIAS SOCIALES	25.844	1.643	369	561	739	963	1.218	1.767	2.181	2.409	2.500	2.350	2.535	2.856	3.763
FAC. DE DERECHO Y CS SOCIALES	16.161	1.112	224	328	416	562	696	1.039	1.363	1.482	1.533	1.425	1.590	1.854	2.537
Abogacía	9.866	987	192	284	330	435	494	734	898	890	882	781	874	1.014	1.171
Notariado	122	45	5	7	11	15	14	9	6	2	2			2	6
Lic. en Trabajo Social	2.075	29	11	13	13	29	61	81	119	188	264	229	268	341	429
Lic. en Comunicación Social	3.784	48	16	23	61	82	124	209	339	400	386	413	446	473	764
Lic. en Relaciones Públicas	102	1				1	3	2	1	2		2		12	78
Tec. en Comunicac. y Turismo	42	1												2	39
Tec. en Com. para las Org. Sociales	15							1	1		1			2	11
Tec. en Produc. y Realiz. en Med. Masiv.	17	1						2	2						15
Tec. en Periodismo Deportivo	38			1	1								2	6	24
FAC. DE CIENCIAS ECONOMICAS	9.683	531	145	233	323	391	522	728	818	927	967	925	945	1.002	1.226
Contador Público	6.746	417	107	174	241	282	380	521	554	616	635	609	653	719	838
Lic. en Economía	440	8	4	3	7	9	11	25	27	41	47	52	67	72	67
Lic. en Administración	2.426	105	34	55	75	99	129	180	234	265	281	258	215	198	288
Tec. Univ. Binac. Arg/Ita. en Econ.	71	1		1		1	2	2	3	5	4	6	10	13	23
AREA CIENCIAS MEDICAS	16.894	914	228	216	396	592	555	1.240	1.365	1.980	2.064	1.707	1.756	1.885	1.996
FAC. DE CIENCIAS MEDICAS	14.119	843	206	169	326	511	450	1.067	1.122	1.684	1.801	1.412	1.452	1.565	1.511
Medicina	5.329	637	122	94	190	319	209	639	463	785	723	269	296	299	284
Técnico en Laboratorio Clínico	391	1	1	1	3	2	6	6	11	26	26	35	56	59	98
Lic. en Producción de Bio-Imágenes	768	6	2	3	3	8	11	29	30	53	127	119	114	124	139
Lic. en Kinesología y Fisioterapia	2.766	70	43	28	56	47	56	115	218	294	372	463	401	310	293
Lic. en Fonoaudiología	1.165	31	13	16	26	38	49	77	135	158	106	118	97	132	169
Instrumentador Quirúrgico															
Enfermería	2.154	74	13	18	32	45	68	100	137	156	234	257	265	399	358
Lic. en Nutrición	1.806	24	12	9	16	52	53	101	128	212	213	151	223	242	170
FAC. DE ODONTOLOGIA	2.775	71	22	47	70	81	105	173	243	296	263	295	304	320	485
Odontología	2.775	71	22	47	70	81	105	173	243	296	263	295	304	320	485
AREA CIENCIAS HUMANAS	17.540	961	222	303	427	565	788	1.142	1.258	1.361	1.580	1.714	2.264	2.439	2.516
FAC. DE FILOSOFIA Y HUMANID.	5.272	387	65	74	126	172	217	330	377	374	397	463	711	679	900
Lic. en Filosofía	225	9	4	4	5	12	6	15	16	17	12	18	32	26	49
Prof. en Filosofía	42		2	2	2	2	1	2	2	2	4	5	12	4	3
Lic. en Letras Clásicas	52	3	2	1	1	3	4	2	3	3	4	3	5	7	12
Prof. en Letras Clásicas	10				2				1		1	1	3	1	1
Lic. en Letras Modernas	538	46	8	9	21	24	15	38	34	29	34	37	64	80	99
Prof. en Letras Modernas	127	11	2	4	5	1	2	14	9	8	15	15	20	22	5
Lic. en Letras Modernas	502	55	3	7	10	15	18	35	39	27	44	33	54	58	103
Prof. en Historia	200	13	2	1	4	6	8	17	20	12	23	17	30	28	19
Lic. en Ciencias de la Educación	540	45	11	8	18	13	30	27	25	28	27	42	113	60	93
Prof. en Ciencias de la Educación	92	6	1	2	2	1	1	5	7	8	12	4	16	5	12

continúa

CUADRO A 3.2 (CONTINUACION)

AREAS Dependencias - Carreras	Total	1991 y antes	1992	1993	1994	1995	1996	1997	1998	1999	2000	2001	2002	2003	2004
Lic. en Bibliotecología y Document.															
Archivística	7	2						1	2	1	2	3	4		
Lic. en Geografía	125	3				2	2	2	19	8	10	12	20	16	23
Lic. en Archivología	158	25	2		6	2	7	6	1	1	8	10	1	2	5
Prof. en Perfec. Instrumental	31	3				3	1	2	1	2	3	2	3	5	6
Lic. en Perfec. Instrumental	27	2	1			2	4	3	3	2	3	1	1	3	2
Prof. en Composición	67	4	1		1	5	6	6	6	1	4	5	2	5	22
Lic. en Composición	54	8	2		2	1	5	3	3	10	2	2	2	7	7
Prof. en Educación Musical	477	12	3	2	4	3	7	7	4	21	24	33	84	190	143
Ciclo Básico de Plástica	364	36	5	13	15	18	20	35	43	36	36	44	91	9	19
Lic. en Pintura	98	5	2	1	3	5	4	4	5	11	13	18	18	2	2
Lic. en Escultura	157	22	4	4	4	11	3	19	23	16	12	12	19	9	5
Prof. Sup. en Edu. en Art. Plásticas	161	16	1	3	2	9	11	12	18	15	22	25	25	2	2
Lic. en Grabado	193	1	1	1	1	1	1	3	4	9	2	19	41	54	57
Ciclo Básico Teatro	138	1	2	2	2	7	10	15	15	23	16	24	11	6	4
Teatro	588	12	4	5	10	16	27	22	50	60	50	60	75	116	81
Cine y T.V.	8.331	326	105	131	224	271	419	604	569	668	858	798	995	1.127	1.236
FAC. DE PSICOLOGIA	7.047	246	82	98	178	199	314	448	454	560	708	658	846	1.023	1.233
Lic. en Psicología	1.284	80	23	33	46	72	105	156	115	108	150	140	149	104	3
Prof. en Psicología	3.937	248	52	98	77	122	152	208	312	319	325	453	558	633	380
FAC. DE LENGUAS	155	26	5	6	7	12	7	10	11	18	10	10	18	15	15
Lic. en Lengua y Lit. Castellana	178	19	5	5	2	7	7	11	13	18	11	28	26	26	26
Prof. de Castellano	56	1								2	1	4	5	13	30
Prof. en Español Lengua Materna y Extranjera	19												2	5	10
Lic. en Español Leng. Materna y Extranjera	350	34	5	14	9	12	20	30	51	39	16	29	31	47	13
Lic. en Lengua y Liter. Inglesa	1.523	65	14	31	26	37	63	73	120	123	144	179	245	250	153
Traductorado de inglés	1.162	61	14	30	13	35	46	69	90	101	114	130	180	189	90
Prof. de Inglés	23	5	2	1	4	3	3	1	2	1	3	1	3	1	2
Lic. en Lengua y Liter. Francesa	49	8	2	2	2	2	2	2	4	3	3	4	4	8	6
Traductorado de Francés	36	7	1	1	5	3	3	1	1	1	4	3	3	1	3
Prof. de Francés	29	5				1	3	1	1	2	2	3	4	7	4
Lic. en Lengua y Liter. Italiana	102	9	1	2	2	5	2	2	3	5	3	13	12	25	24
Traductorado de Italiano	84	1	1	1	1	1	2	1	6	1	7	7	10	20	24
Prof. de Italiano	12	2	1	1	1	1	1	1	4	1	1	1	7	10	24
Lic. en Lengua y Liter. Alemana	36	2	2	2	1	1	2	4	3	1	4	3	3	5	6
Traductorado de Alemán	35	4	2	3	1	1	2	3	4	3	2	5	4	2	4
Prof. de Alemán	89	5	1	1	1	1	1	1	1	1	1	32	13	19	13
Prof. de Portugués															

CUADRO A 4: REINSCRIPTOS POR CANTIDAD DE MATERIAS APROBADAS EL AÑO ANTERIOR SEGUN AREA DE ESTUDIO - Año 2004

AREAS	Dependencias	Total	CANTIDAD DE MATERIAS APROBADAS						
			0	1	2	3	4	5	6 y más
TOTAL UNIVERSIDAD		97.807	27.841	14.145	12.197	11.120	9.557	8.015	14.932
AREA CIENCIAS BASICAS		17.649	3.954	2.277	2.289	2.229	2.036	1.863	3.001
FAC. DE ARQUIT., URB. Y DISEÑO		6.788	1.291	899	916	963	923	896	900
FAC. DE CS. EXACTAS, FIS. Y NAT.		4.876	1.022	576	584	535	475	392	1.292
Agrimensura		105	58	11	8	2	6	5	15
Biología		1.021	163	137	132	127	116	87	259
Geología		289	44	45	61	44	30	32	43
Ingeniería Civil		911	217	90	79	93	89	79	264
Ingeniería Electrónica		883	245	112	112	96	79	47	192
Ing. Mecánica Aeronáutica		365	72	49	37	53	34	34	86
Ing. Mecánica Electricista		516	115	64	70	47	55	41	124
Química		492	90	49	58	50	48	51	146
Ingeniería Industrial		284	18	19	27	23	18	16	163
FAC. DE CIENCIAS QUIMICAS		2.388	762	224	269	237	185	224	487
FAC. DE MATEM., AST. Y FISICA		1.048	344	191	143	124	104	83	59
FAC. DE CS. AGROPECUARIAS		2.549	535	387	377	370	349	268	263
AREA CIENCIAS SOCIALES		37.961	11.645	6.013	5.023	4.297	3.552	2.678	4.753
FAC. DE DERECHO Y CS SOCIALES		22.524	6.243	3.733	2.974	2.518	2.043	1.611	3.402
Abogacía		15.656	4.928	2.827	2.193	1.754	1.352	989	1.613
Trabajo Social		1.831	439	317	261	257	188	129	240
Ciencias de la Información		5.037	876	589	520	507	503	493	1.549
FAC. DE CIENCIAS ECONOMICAS		15.437	5.402	2.280	2.049	1.779	1.509	1.067	1.351

continúa

CUADRO A 4 (CONTINUACION)

AREAS	Total	CANTIDAD DE MATERIAS APROBADAS						
		0	1	2	3	4	5	6 y más
AREA CIENCIAS MEDICAS	22.657	4.345	2.994	2.769	2.783	2.434	2.195	5.137
FAC. DE CIENCIAS MEDICAS	19.061	3.871	2.554	2.320	2.370	2.049	1.809	4.088
Medicina	9.000	1.599	1.115	1.151	1.319	1.048	936	1.832
Tecnología Médica	1.340	274	188	185	194	144	159	196
Kinesioterapia y Fisioterapia	3.888	743	579	512	460	508	365	721
Fonoaudiología	1.035	317	124	53	57	55	70	359
Enfermería	2.254	682	320	249	181	164	159	499
Nutrición	1.544	256	228	170	159	130	120	481
FAC. DE ODONTOLOGIA	3.596	474	440	449	413	385	386	1.049
AREA CIENCIAS HUMANAS	19.540	7.897	2.861	2.116	1.811	1.535	1.279	2.041
FAC. DE FILOSOFIA Y HUMANID.	6.980	2.645	1.080	733	641	501	455	925
Filosofía	520	241	89	57	50	31	26	26
Letras	883	399	129	79	82	61	51	82
Historia	982	490	198	106	71	63	30	24
Cs. de la Educación	615	259	103	66	45	37	40	65
Bibliotecología	295	119	55	38	26	19	9	29
Archivero	197	63	29	26	16	19	18	26
Música	523	236	65	58	41	33	32	58
Plástica	1.435	476	187	126	141	122	135	248
Teatro	375	82	28	32	28	23	26	156
Cine	1.128	256	194	145	141	93	88	211
Geografía	27	24	3					
FAC. DE PSICOLOGIA	8.508	3.037	1.080	944	819	786	752	1.090
FAC. DE LENGUAS	4.052	2.215	701	439	351	248	72	26
Castellano	419	278	69	45	17	7	3	
Inglés	3.165	1.628	581	351	308	218	58	21
Francés	110	86	9	6	7	2		
Italiano	178	123	24	19	4	5	1	2
Alemán	90	68	15	4	2			1
Portugués	90	32	3	14	13	16	10	2

CUADRO A 4.1: REINSCRIPTOS POR CANTIDAD DE MATERIAS APROBADAS EL AÑO ANTERIOR SEGUN AREA DE ESTUDIO - Año 2004

AREAS	Dependencias	Total	CANTIDAD DE MATERIAS APROBADAS						PORCENTAJES					
			0	1	2	3	4	5	6 y más					
TOTAL UNIVERSIDAD		100	28,5	14,5	12,5	11,4	9,8	8,2	15,3					
AREA CIENCIAS BASICAS		100	22,4	12,9	13,0	12,6	11,5	10,6	17,0					
FAC. DE ARQUIT., URB. Y DISEÑO		100	19,0	13,2	13,5	14,2	13,6	13,2	13,3					
FAC. DE CS. EXACTAS, FIS. Y NAT.		100	21,0	11,8	12,0	11,0	9,7	8,0	26,5					
Agrimensura		100	55,2	10,5	7,6	1,9	5,7	4,8	14,3					
Biología		100	16,0	13,4	12,9	12,4	11,4	8,5	25,4					
Geología		100	14,7	15,1	20,4	14,7	10,0	10,7	14,4					
Ingeniería Civil		100	23,8	9,9	8,7	10,2	9,8	9,7	29,0					
Ingeniería Electrónica		100	27,7	12,7	12,7	10,9	8,9	5,3	21,7					
Ing. Mecánica Aeronáutica		100	19,7	13,4	10,1	14,5	9,3	9,3	23,6					
Ing. Mecánica Electricista		100	22,3	12,4	13,6	9,1	10,7	7,9	24,0					
Química		100	18,3	10,0	11,8	10,2	9,8	10,4	29,7					
Ingeniería Industrial		100	6,3	6,7	9,5	8,1	6,3	5,6	57,4					
FAC. DE CIENCIAS QUIMICAS		100	31,9	9,4	11,3	9,9	7,7	9,4	20,4					
FAC. DE MATEM., AST. Y FISICA		100	32,8	18,2	13,6	11,8	9,9	7,9	5,6					
FAC. DE CS. AGROPECUARIAS		100	21,0	15,2	14,8	14,5	13,7	10,5	10,3					
AREA CIENCIAS SOCIALES		100	30,7	15,8	13,2	11,3	9,4	7,1	12,5					
FAC. DE DERECHO Y CS SOCIALES		100	27,7	16,6	13,2	11,2	9,1	7,2	15,1					
Abogacia		100	31,5	18,1	14,0	11,2	8,6	6,3	10,3					
Trabajo Social		100	24,0	17,3	14,3	14,0	10,3	7,0	13,1					
Ciencias de la Información		100	17,4	11,7	10,3	10,1	10,0	9,8	30,8					
FAC. DE CIENCIAS ECONOMICAS		100	35,0	14,8	13,3	11,5	9,8	6,9	8,8					

continúa

CUADRO A 4.1 (CONTINUACION)

AREAS	Dependencias	Total	CANTIDAD DE MATERIAS APROBADAS						PORCENTAJES	
			0	1	2	3	4	5	6 y más	
AREA CIENCIAS MEDICAS										
FAC. DE CIENCIAS MEDICAS		100	19,2	13,2	12,2	12,3	10,7	9,7	22,7	
Medicina		100	20,3	13,4	12,2	12,4	10,7	9,5	21,4	
Tecnología Médica		100	17,8	12,4	12,8	14,7	11,6	10,4	20,4	
Kinesiología y Fisioterapia		100	20,4	14,0	13,8	14,5	10,7	11,9	14,6	
Fonaudiología		100	19,1	14,9	13,2	11,8	13,1	9,4	18,5	
Enfermería		100	30,6	12,0	5,1	5,5	5,3	6,8	34,7	
Nutrición		100	30,3	14,2	11,0	8,0	7,3	7,1	22,1	
FAC. DE ODONTOLOGIA		100	16,6	14,8	11,0	10,3	9,4	7,8	31,2	
		100	13,2	12,2	12,5	11,5	10,7	10,7	29,2	
		100	40,4	14,6	10,8	9,3	7,9	6,5	10,4	
AREA CIENCIAS HUMANAS										
FAC. DE FILOSOFIA Y HUMANID.		100	37,9	15,5	10,5	9,2	7,2	6,5	13,3	
Filosofía		100	46,3	17,1	11,0	9,6	6,0	5,0	5,0	
Letras		100	45,2	14,6	8,9	9,3	6,9	5,8	9,3	
Historia		100	49,9	20,2	10,8	7,2	6,4	3,1	2,4	
Cs. de la Educación		100	42,1	16,7	10,7	7,3	6,0	6,5	10,6	
Bibliotecología		100	40,3	18,6	12,9	8,8	6,4	3,1	9,8	
Archivero		100	32,0	14,7	13,2	8,1	9,6	9,1	13,2	
Música		100	45,1	12,4	11,1	7,8	6,3	6,1	11,1	
Plástica		100	33,2	13,0	8,8	9,8	8,5	9,4	17,3	
Teatro		100	21,9	7,5	8,5	7,5	6,1	6,9	41,6	
Cine		100	22,7	17,2	12,9	12,5	8,2	7,8	18,7	
Geografía		100	88,9	11,1	0,0	0,0	0,0	0,0	0,0	
FAC. DE PSICOLOGIA		100	35,7	12,7	11,1	9,6	9,2	8,8	12,8	
FAC. DE LENGUAS		100	54,7	17,3	10,8	8,7	6,1	1,8	0,6	
Castellano		100	66,3	16,5	10,7	4,1	1,7	0,7	0,0	
Inglés		100	51,4	18,4	11,1	9,7	6,9	1,8	0,7	
Francés		100	78,2	8,2	5,5	6,4	1,8	0,0	0,0	
Italiano		100	69,1	13,5	10,7	2,2	2,8	0,6	1,1	
Alemán		100	75,6	16,7	4,4	2,2	0,0	0,0	1,1	
#VALORI		100	35,6	3,3	15,6	14,4	17,8	11,1	2,2	

CUADRO A 5: REINSCRIPTOS POR CANTIDAD DE EXAMENES RENDIDOS EL AÑO ANTERIOR SEGUN AREA DE ESTUDIO - Año 2004

AREAS	Dependencias	Total	CANTIDAD DE EXAMENES RENDIDOS						
			0	1	2	3	4	5	6 y más
TOTAL UNIVERSIDAD		97.807	22.429	10.059	9.650	10.241	10.318	10.192	24.918
AREA CIENCIAS BASICAS		17.649	3.237	1.468	1.655	1.948	2.171	2.314	4.856
FAC. DE ARQUIT., URB. Y DISEÑO		6.788	1.103	626	683	791	923	1.025	1.637
FAC. DE CS. EXACTAS, FIS. Y NAT.		4.876	848	380	441	517	538	490	1.662
Agromensura		105	56	7	5	5	8	7	17
Biología		1.021	119	78	92	114	145	114	359
Geología		299	23	24	35	58	47	41	71
Ingeniería Civil		911	195	57	76	90	91	81	321
Ingeniería Electrónica		883	207	92	93	99	82	71	239
Ing. Mecánica Aeronáutica		365	61	39	30	39	34	44	118
Ing. Mecánica Electricista		516	97	42	48	52	51	59	167
Química		492	76	32	50	34	59	53	188
Ingeniería Industrial		284	14	9	12	26	21	20	182
FAC. DE CIENCIAS QUIMICAS		2.388	672	121	170	178	217	278	752
FAC. DE MATEM., AST. Y FISICA		1.048	257	123	111	138	153	120	146
FAC. DE CS. AGROPECUARIAS		2.549	357	218	250	324	340	401	659
AREA CIENCIAS SOCIALES		37.961	8.895	4.075	3.813	3.964	3.896	3.636	9.682
FAC. DE DERECHO Y CS SOCIALES		22.524	4.755	2.802	2.575	2.494	2.287	2.034	5.577
Abogacía		15.656	3.700	2.131	1.911	1.842	1.596	1.403	3.073
Trabajo Social		1.831	318	246	242	238	247	176	364
Ciencias de la Información		5.037	737	425	422	414	444	455	2.140
FAC. DE CIENCIAS ECONOMICAS		15.437	4.140	1.273	1.238	1.470	1.609	1.602	4.105

continúa

CUADRO A 5 (CONTINUACION)

AREAS	Total	CANTIDAD DE EXAMENES RENDIDOS						
		0	1	2	3	4	5	6 y más
AREAS DEPENDENCIAS	22.657	3.203	2.099	2.236	2.532	2.488	2.609	7.490
AREA CIENCIAS MEDICAS								
FAC. DE CIENCIAS MEDICAS	19.061	2.929	1.854	1.956	2.228	2.155	2.241	5.698
Medicina	9.000	1.275	870	962	1.231	1.088	1.190	2.444
Tecnología Médica	1.340	188	123	145	177	158	178	371
Kinesiología y Fisioterapia	3.888	432	319	374	424	569	563	1.207
Fonoaudiología	1.035	270	109	58	47	52	81	418
Enfermería	2.254	591	277	239	195	161	168	623
Nutrición	1.544	173	156	178	154	127	121	635
FAC. DE ODONTOLOGIA	3.596	274	245	280	304	333	368	1.792
AREA CIENCIAS HUMANAS	19.540	7.094	2.417	1.946	1.797	1.763	1.633	2.890
FAC. DE FILOSOFIA Y HUMANID.	6.980	2.523	992	739	641	557	472	1.056
Filosofía	520	231	89	56	57	34	26	27
Letras	883	393	122	82	82	62	55	87
Historia	982	467	193	110	70	69	40	33
Cs. de la Educación	615	254	96	58	49	44	35	79
Bibliotecología	295	111	51	38	26	21	10	38
Archivero	197	63	28	26	17	16	19	28
Música	523	222	61	61	45	36	32	66
Plástica	1.435	449	147	139	123	153	126	298
Teatro	375	82	28	31	27	22	28	157
Cine	1.128	227	174	138	145	100	101	243
Geografía	27	24	3					
FAC. DE PSICOLOGIA	8.508	2.646	861	813	770	864	937	1.617
FAC. DE LENGUAS	4.052	1.925	564	394	386	342	224	217
Castellano	419	261	64	40	29	14	10	1
Inglés	3.165	1.378	445	314	327	302	195	204
Francés	110	78	13	6	8	4	1	
Italiano	178	112	25	21	6	6	2	6
Alemán	90	66	14	5	2	1	1	1
Portugués	90	30	3	8	14	15	15	5

CUADRO A 5.1: REINSCRIPTOS POR CANTIDAD DE EXAMENES RENDIDOS EL AÑO ANTERIOR SEGUN AREA DE ESTUDIO - Año 2004

AREAS	Total	CANTIDAD DE EXAMENES RENDIDOS						PORCENTAJES
		0	1	2	3	4	5	
TOTAL UNIVERSIDAD	100	22,9	10,3	9,9	10,5	10,5	10,4	25,5
AREA CIENCIAS BASICAS	100	18,3	8,3	9,4	11,0	12,3	13,1	27,5
FAC. DE ARQUIT., URB. Y DISEÑO	100	16,2	9,2	10,1	11,7	13,6	15,1	24,1
FAC. DE CS. EXACTAS, FIS. Y NAT.	100	17,4	7,8	9,0	10,6	11,0	10,0	34,1
Agrimensura	100	53,3	6,7	4,8	4,8	7,6	6,7	16,2
Biología	100	11,7	7,6	9,0	11,2	14,2	11,2	35,2
Geología	100	7,7	8,0	11,7	19,4	15,7	13,7	23,7
Ingeniería Civil	100	21,4	6,3	8,3	9,9	10,0	9,9	35,2
Ingeniería Electrónica	100	23,4	10,4	10,5	11,2	9,3	8,0	27,1
Ing. Mecánica Aeronáutica	100	16,7	10,7	8,2	10,7	9,3	12,1	32,3
Ing. Mecánica Electricista	100	18,8	8,1	9,3	10,1	9,9	11,4	32,4
Química	100	15,4	6,5	10,2	6,9	12,0	10,8	38,2
Ingeniería Industrial	100	4,9	3,2	4,2	9,2	7,4	7,0	64,1
FAC. DE CIENCIAS QUIMICAS	100	28,1	5,1	7,1	7,5	9,1	11,6	31,5
FAC. DE MATEM., AST Y FISICA	100	24,5	11,7	10,6	13,2	14,6	11,5	13,9
FAC. DE CS. AGROPECUARIAS	100	14,0	8,6	9,8	12,7	13,3	15,7	25,9
AREA CIENCIAS SOCIALES	100	23,4	10,7	10,0	10,4	10,3	9,6	25,5
FAC. DE DERECHO Y CS SOCIALES	100	21,1	12,4	11,4	11,1	10,2	9,0	24,8
Abogacía	100	23,6	13,6	12,2	11,8	10,2	9,0	19,6
Trabajo Social	100	17,4	13,4	13,2	13,0	13,5	9,6	19,9
Ciencias de la Información	100	14,5	8,4	8,4	8,2	8,8	9,0	42,5
FAC. DE CIENCIAS ECONOMICAS	100	26,8	8,2	8,0	9,5	10,4	10,4	26,6

continúa

CUADRO A 5.1 (CONTINUACION)

AREAS	Dependencias	Total	CANTIDAD DE EXAMENES RENDIDOS						PORCENTAJES			
			0	1	2	3	4	5	6 y más			
AREA CIENCIAS MEDICAS		100	14,1	9,3	9,9	11,2	11,0	11,5	33,1			
FAC. DE CIENCIAS MEDICAS		100	15,4	9,7	10,3	11,7	11,3	11,8	29,9			
Medicina		100	14,2	9,7	10,7	13,7	12,1	12,6	27,2			
Tecnología Médica		100	14,0	9,2	10,8	13,2	11,8	13,3	27,7			
Kinesiología y Fisioterapia		100	11,1	8,2	9,6	10,9	14,6	14,5	31,0			
Fonoaudiología		100	26,1	10,5	5,6	4,5	5,0	7,8	40,4			
Enfermería		100	26,2	12,3	10,6	8,7	7,1	7,5	27,6			
Nutrición		100	11,2	10,1	11,5	10,0	8,2	7,8	41,1			
FAC. DE ODONTOLOGIA		100	7,6	6,8	7,8	8,5	9,3	10,2	49,8			
AREA CIENCIAS HUMANAS		100	36,3	12,4	10,0	9,2	9,0	8,4	14,8			
FAC. DE FILOSOFIA Y HUMANID.		100	36,1	14,2	10,6	9,2	8,0	6,8	15,1			
Filosofía		100	44,4	17,1	10,8	11,0	6,5	5,0	5,2			
Letras		100	44,5	13,8	9,3	9,3	7,0	6,2	9,9			
Historia		100	47,6	19,7	11,2	7,1	7,0	4,1	3,4			
Cs. de la Educación		100	41,3	15,6	9,4	8,0	7,2	5,7	12,8			
Bibliotecología		100	37,6	17,3	12,9	8,8	7,1	3,4	12,9			
Archivero		100	32,0	14,2	13,2	8,6	8,1	9,6	14,2			
Música		100	42,4	11,7	11,7	8,6	6,9	6,1	12,6			
Plástica		100	31,3	10,2	9,7	8,6	10,7	8,8	20,8			
Teatro		100	21,9	7,5	8,3	7,2	5,9	7,5	41,9			
Cine		100	20,1	15,4	12,2	12,9	8,9	9,0	21,5			
Geografía		100	88,9	11,1	0,0	0,0	0,0	0,0	0,0			
FAC. DE PSICOLOGIA		100	31,1	10,1	9,6	9,1	10,2	11,0	19,0			
FAC. DE LENGUAS		100	47,5	13,9	9,7	9,5	8,4	5,5	5,4			
Castellano		100	62,3	15,3	9,5	6,9	3,3	2,4	0,2			
Inglés		100	43,5	14,1	9,9	10,3	9,5	6,2	6,4			
Francés		100	70,9	11,8	5,5	7,3	3,6	0,9	0,0			
Italiano		100	62,9	14,0	11,8	3,4	3,4	1,1	3,4			
Alemán		100	73,3	15,6	5,6	2,2	1,1	1,1	1,1			
Portugués		100	33,3	3,3	8,9	15,6	16,7	16,7	5,6			

CUADRO A 6: REINSCRIPTOS POR CANTIDAD DE MATERIAS APROBADAS EN LA CARRERA SEGUN AREA DE ESTUDIO - Año 2004

AREAS	Dependencias	Total	CANTIDAD DE MATERIAS APROBADAS						26 y más
			0	1-5	6-10	11-15	16-20	21-25	
TOTAL UNIVERSIDAD		97.807	6.530	19.826	19.476	15.160	12.517	9.553	14.745
AREA CIENCIAS BASICAS		17.649	985	3.068	3.393	2.653	2.035	1.972	3.543
FAC. DE ARQUIT., URB. Y DISEÑO		6.788	87	827	1.283	992	859	1.012	1.728
FAC. DE CS. EXACTAS, FIS. Y NAT.		4.876	20	732	1.004	710	537	437	1.436
Agrimensura		105	1	14	25	22	9	16	18
Biología		1.021	2	181	263	142	134	105	194
Geología		299	1	74	66	63	39	27	29
Ingeniería Civil		911	10	77	118	92	93	92	429
Ingeniería Electrónica		883	2	146	164	149	83	60	279
Ing. Mecánica Aeronáutica		365	2	46	82	56	42	33	104
Ing. Mecánica Electricista		516	2	104	113	72	53	32	140
Química		492		62	103	70	48	44	165
Ingeniería Industrial		284		28	70	44	36	28	78
FAC. DE CIENCIAS QUIMICAS		2.388	585	583	415	273	251	260	21
FAC. DE MATEM., AST. Y FISICA		1.048	86	415	236	158	81	57	15
FAC. DE CS. AGROPECUARIAS		2.549	207	511	455	520	307	206	343
AREA CIENCIAS SOCIALES		37.961	1.950	8.225	8.413	6.264	4.600	3.557	4.952
FAC. DE DERECHO Y CS SOCIALES		22.524	394	5.323	5.177	3.803	2.891	2.275	2.661
Abogacía		15.656	273	4.223	3.735	2.736	2.078	1.589	1.022
Trabajo Social		1.831	27	497	380	388	252	143	144
Ciencias de la Información		5.037	94	603	1.062	679	561	543	1.495
FAC. DE CIENCIAS ECONOMICAS		15.437	1.556	2.902	3.236	2.461	1.709	1.282	2.291

continúa

CUADRO A 6 (CONTINUACION)

AREAS	Dependencias	Total	CANTIDAD DE MATERIAS APROBADAS						
			0	1-5	6-10	11-15	16-20	21-25	26 y más
AREA CIENCIAS MEDICAS		22.657	526	3.523	4.114	4.036	4.185	2.706	3.567
FAC. DE CIENCIAS MEDICAS		19.061	505	2.861	3.240	3.461	3.864	2.287	2.843
Medicina		9.000	86	848	1.203	1.903	2.029	1.222	1.709
Tecnología Médica		1.340	40	383	340	329	225	23	166
Kinesiología y Fisioterapia		3.888	96	1.080	715	510	773	548	428
Fonoaudiología		1.035	49	97	131	122	80	128	45
Enfermería		2.254	106	293	615	417	579	199	495
Nutrición		1.544	128	160	236	180	178	167	495
FAC. DE ODONTOLOGIA		3.596	21	662	874	575	321	419	724
AREA CIENCIAS HUMANAS		19.540	3.069	5.010	3.556	2.207	1.697	1.318	2.693
FAC. DE FILOSOFIA Y HUMANID.		6.980	719	1.666	1.207	857	712	606	1.213
Filosofía		520	69	173	93	60	36	38	51
Letras		883	172	263	120	77	48	54	149
Historia		982	171	327	143	100	96	68	77
Cs. de la Educación		615	114	165	114	50	22	23	127
Bibliotecología		295	6	44	63	49	34	32	67
Archivero		197	5	28	32	26	34	42	30
Música		523	94	140	88	52	41	32	76
Plástica		1.435	29	173	258	314	246	151	264
Teatro		375	11	40	76	20	68	29	131
Cine		1.128	24	310	220	109	87	137	241
Geografía		27	24	3					
FAC. DE PSICOLOGIA		8.508	1.298	1.947	1.746	955	713	520	1.329
FAC. DE LENGUAS		4.052	1.052	1.397	603	395	272	192	141
Castellano		419	127	152	60	26	20	19	15
Inglés		3.165	765	1.098	491	319	226	154	112
Francés		110	32	35	12	13	5	6	7
Italiano		178	73	54	22	7	7	10	5
Alemán		90	33	27	7	13	5	3	2
Portugués		90	22	31	11	17	9		

CUADRO A 6.1: REINSCRIPTOS POR CANTIDAD DE MATERIAS APROBADAS EN LA CARRERA SEGUN AREA DE ESTUDIO - Año 2004

AREAS	Dependencias	Total	CANTIDAD DE MATERIAS APROBADAS						PORCENTAJES			
			0	1-5	6-10	11-15	16-20	21-25	26 y más			
TOTAL UNIVERSIDAD		100	6,7	20,3	19,9	15,5	12,8	9,8	15,1			
AREA CIENCIAS BASICAS		100	5,6	17,4	19,2	15,0	11,5	11,2	20,1			
FAC. DE ARQUIT., URB. Y DISEÑO		100	1,3	12,2	18,9	14,6	12,7	14,9	25,5			
FAC. DE CS. EXACTAS, FIS. Y NAT.		100	0,4	15,0	20,6	14,6	11,0	9,0	29,5			
Agrimensura		100	1,0	13,3	23,8	21,0	8,6	15,2	17,1			
Biología		100	0,2	17,7	25,8	13,1	13,1	10,3	19,0			
Geología		100	0,3	24,7	22,1	21,1	13,0	9,0	9,7			
Ingeniería Civil		100	1,1	8,5	13,0	10,1	10,2	10,1	47,1			
Ingeniería Electronica		100	0,2	16,5	18,6	16,9	9,4	6,8	31,6			
ing. Mecánica Aeronáutica		100	0,5	12,6	22,5	15,3	11,5	9,0	28,5			
ing. Mecánica Electricista		100	0,4	20,2	21,9	14,0	10,3	6,2	27,1			
Química		100		12,6	20,9	14,2	9,8	8,9	33,5			
Ingeniería Industrial		100		9,9	24,6	15,5	12,7	9,9	27,5			
FAC. DE CIENCIAS QUIMICAS		100	24,5	24,4	17,4	11,4	10,5	10,9	0,9			
FAC. DE MATEM., AST. Y FISICA		100	8,2	39,6	22,5	15,1	7,7	5,4	1,4			
FAC. DE CS. AGROPECUARIAS		100	8,1	20,0	17,9	20,4	12,0	8,1	13,5			
AREA CIENCIAS SOCIALES		100	5,1	21,7	22,2	16,5	12,1	9,4	13,0			
FAC. DE DERECHO Y CS. SOCIALES		100	1,7	23,6	23,0	16,9	12,8	10,1	11,8			
Abogacía		100	1,7	27,0	23,9	17,5	13,3	10,1	6,5			
Trabajo Social		100	1,5	27,1	20,8	21,2	13,8	7,8	7,9			
Ciencias de la Información		100	1,9	12,0	21,1	13,5	11,1	10,8	29,7			
FAC. DE CIENCIAS ECONOMICAS		100	10,1	18,8	21,0	15,9	11,1	8,3	14,8			

continúa

CUADRO A 6.1 (CONTINUACION)

AREAS	Total	CANTIDAD DE MATERIAS APROBADAS						PORCENTAJES	
		0	1-5	6-10	11-15	16-20	21-25	26 y más	
Dependencias	100	2,3	15,5	18,2	17,8	18,5	11,9	15,7	
AREA CIENCIAS MEDICAS									
FAC. DE CIENCIAS MEDICAS	100	2,6	15,0	17,0	18,2	20,3	12,0	14,9	
Medicina	100	1,0	9,4	13,4	21,1	22,5	13,6	19,0	
Tecnología Médica	100	3,0	28,6	25,4	24,6	16,8	1,7	4,3	
Kinesiología y Fisioterapia	100	2,5	27,8	18,4	13,1	19,9	14,1	41,4	
Fonoaudiología	100	4,7	9,4	12,7	11,8	7,7	12,4	2,0	
Enfermería	100	4,7	13,0	27,3	18,5	25,7	8,8	32,1	
Nutrición	100	8,3	10,4	15,3	11,7	11,5	10,8	20,1	
FAC. DE ODONTOLOGIA	100	0,6	18,4	24,3	16,0	8,9	11,7	13,7	
AREA CIENCIAS HUMANAS	100	15,7	25,6	18,2	11,3	8,7	6,7		
FAC. DE FILOSOFIA Y HUMANID.									
Filosofía	100	10,3	23,9	17,3	12,3	10,2	8,7	17,4	
Letras	100	19,5	33,3	17,9	11,5	6,9	7,3	9,8	
Historia	100	17,4	33,3	13,6	8,7	5,4	6,1	16,9	
Cs. de la Educación	100	18,5	26,8	14,6	10,2	9,8	6,9	7,8	
Bibliotecología	100	2,0	14,9	18,5	8,1	3,6	3,7	20,7	
Archivero	100	2,5	14,2	21,4	16,6	11,5	10,8	22,7	
Música	100	18,0	26,8	16,2	13,2	17,3	21,3	15,2	
Plástica	100	2,0	12,1	16,8	9,9	7,8	6,1	14,5	
Teatro	100	2,9	10,7	18,0	21,9	17,1	10,5	18,4	
Cine	100	2,1	27,5	20,3	5,3	18,1	7,7	34,9	
Geografía	100	88,9	11,1	19,5	9,7	7,7	12,1	21,4	
FAC. DE PSICOLOGIA	100	15,3	22,9	20,5	11,2	8,4	6,1	15,6	
FAC. DE LENGUAS									
Castellano	100	30,3	36,3	14,3	6,2	4,8	4,5	3,6	
Inglés	100	24,2	34,7	15,5	10,1	7,1	4,9	3,5	
Francoés	100	29,1	31,8	10,9	11,8	4,5	5,5	6,4	
Italiano	100	41,0	30,3	12,4	3,9	3,9	5,6	2,8	
Alemán	100	36,7	30,0	7,8	14,4	5,6	3,3	2,2	
Portugués	100	24,4	34,4	12,2	18,9	10,0			

CUADRO A 7: REINSCRIPTOS POR CANTIDAD DE EXAMENES RENDIDOS EN LA CARRERA SEGUN AREA DE ESTUDIO - Año 2004

AREAS	Total	CANTIDAD DE EXAMENES RENDIDOS						
		0	1-5	6-10	11-15	16-20	21-25	26 y más
TOTAL UNIVERSIDAD	97.807	5.631	12.415	16.053	13.490	12.621	10.823	26.774
AREA CIENCIAS BASICAS	17.649	845	1.879	3.026	2.380	1.981	1.967	5.571
FAC. DE ARQUIT., URB. Y DISEÑO	6.788	79	567	1.135	839	630	816	2.722
FAC. DE CS. EXACTAS, FIS. Y NAT.	4.876	17	300	863	770	595	514	1.817
Agrimensura	105	1	8	20	20	14	12	30
Biología	1.021		64	223	173	152	131	278
Geología	299	1	17	75	66	48	38	54
Ingeniería Civil	911	10	37	97	83	80	76	528
Ingeniería Electrónica	883	2	68	142	161	101	77	332
Ing. Mecánica Aeronáutica	365	1	28	60	50	48	38	142
Ing. Mecánica Electricista	516	2	42	106	95	54	46	171
Química	492		26	91	62	69	52	192
Ingeniería Industrial	284		12	49	60	29	44	90
FAC. DE CIENCIAS QUIMICAS	2.388	544	361	430	299	263	234	257
FAC. DE MATEM., AST. Y FISICA	1.048	68	272	273	162	125	89	59
FAC. DE CS. AGROPECUARIAS	2.549	137	379	325	310	368	314	716
AREA CIENCIAS SOCIALES	37.961	1.718	4.614	6.249	5.560	4.964	4.168	10.688
FAC. DE DERECHO Y CS SOCIALES	22.524	317	3.204	4.017	3.601	3.106	2.676	5.603
Abogacía	15.656	221	2.506	2.958	2.521	2.145	1.858	3.447
Trabajo Social	1.831	16	394	297	356	300	212	256
Ciencias de la Información	5.037	80	304	762	724	661	606	1.900
FAC. DE CIENCIAS ECONOMICAS	15.437	1.401	1.410	2.232	1.959	1.858	1.492	5.085

continúa

CUADRO A 7 (CONTINUACION)

AREAS	Dependencias	Total	CANTIDAD DE EXAMENES RENDIDOS						
			0	1-5	6-10	11-15	16-20	21-25	26 y más
AREA CIENCIAS MEDICAS		22.657	283	1.916	3.248	3.228	3.775	3.227	6.980
FAC. DE CIENCIAS MEDICAS		19.061	268	1.758	2.582	2.669	3.375	2.904	5.505
Medicina		9.000	83	580	722	1.069	1.747	1.510	3.289
Tecnología Médica		1.340	2	216	334	296	260	141	91
Kinesiología y Fisioterapia		3.888	9	453	684	700	650	648	774
Fonoaudiología		1.035	20	83	114	111	70	130	507
Enfermería		2.254	85	256	571	352	485	347	158
Nutrición		1.544	69	170	187	141	163	128	686
FAC. DE ODONTOLOGIA		3.596	15	158	666	559	400	323	1.475
AREA CIENCIAS HUMANAS		19.540	2.785	4.006	3.530	2.322	1.901	1.461	3.535
FAC. DE FILOSOFIA Y HUMANID.		6.980	701	1.473	1.268	827	727	640	1.344
Filosofía		520	64	172	94	59	36	41	54
Letras		883	170	255	119	77	45	57	160
Historia		982	162	309	146	89	100	87	89
Cs. de la Educación		615	113	157	116	44	27	26	132
Bibliotecología		295	6	35	61	42	42	31	78
Archivero		197	5	26	32	27	29	41	37
Música		523	93	111	104	56	37	40	82
Plástica		1.435	29	140	253	296	258	164	295
Teatro		375	11	38	78	18	66	32	132
Cine		1.128	24	227	265	119	87	121	285
Geografía		27	24	3					
FAC. DE PSICOLOGIA		8.508	1.169	1.359	1.622	1.091	869	592	1.806
FAC. DE LENGUAS		4.052	915	1.174	640	404	305	229	385
Castellano		419	120	134	75	30	17	13	30
Inglés		3.165	643	905	505	328	253	199	332
Francés		110	29	36	13	12	4	8	8
Italiano		178	71	49	23	8	8	7	12
Alemán		90	33	21	12	11	8	2	3
Portugués		90	19	29	12	15	15	2	3

CUADRO A 7.1: REINSCRIPTOS POR CANTIDAD DE EXAMENES RENDIDOS EN LA CARRERA SEGUN AREA DE ESTUDIO - Año 2004

AREAS	Dependencias	Total	CANTIDAD DE EXAMENES RENDIDOS							PORCENTAJES		
			0	1-5	6-10	11-15	16-20	21-25	26 y más			
TOTAL UNIVERSIDAD		100	5,8	12,7	16,4	13,8	12,9	11,1	27,4			
AREA CIENCIAS BASICAS		100	4,8	10,6	17,1	13,5	11,2	11,1	31,6			
FAC. DE ARQUIT., URB. Y DISEÑO		100	1,2	8,4	16,7	12,4	9,3	12,0	40,1			
FAC. DE CS. EXACTAS, FIS. Y NAT.		100	0,3	6,2	17,7	15,8	12,2	10,5	37,3			
Agrimensura		100	1,0	7,6	19,0	19,0	13,3	11,4	28,6			
Biología		100		6,3	21,8	16,9	14,9	12,8	27,2			
Geología		100	0,3	5,7	25,1	22,1	16,1	12,7	18,1			
Ingeniería Civil		100	1,1	4,1	10,6	9,1	8,8	8,3	59,0			
Ingeniería Electrónica		100	0,2	7,7	16,1	18,2	11,4	8,7	37,6			
Ing. Mecánica Aeronáutica		100	0,3	7,1	16,4	13,7	13,2	10,4	38,9			
Ing. Mecánica Electricista		100	0,4	8,1	20,5	18,4	10,5	8,9	33,1			
Química		100		5,3	18,5	12,6	14,0	10,6	39,0			
Ingeniería Industrial		100		4,2	17,3	21,1	10,2	15,5	31,7			
FAC. DE CIENCIAS QUIMICAS		100	22,8	15,1	18,0	12,5	11,0	9,8	10,8			
FAC. DE MATEM., AST. Y FISICA		100	6,5	26,0	26,0	15,5	11,9	8,5	5,6			
FAC. DE CS. AGROPECUARIAS		100	5,4	14,9	12,8	12,2	14,4	12,3	28,1			
AREA CIENCIAS SOCIALES		100	4,5	12,2	16,5	14,6	13,1	11,0	28,2			
FAC. DE DERECHO Y CS SOCIALES		100	1,4	14,2	17,8	16,0	13,8	11,9	24,9			
Abogacía		100	1,4	16,0	18,9	16,1	13,7	11,9	22,0			
Trabajo Social		100	0,9	21,5	16,2	19,4	16,4	11,6	14,0			
Ciencias de la Información		100	1,6	6,0	15,1	14,4	13,1	12,0	37,7			
FAC. DE CIENCIAS ECONOMICAS		100	9,1	9,1	14,5	12,7	12,0	9,7	32,9			

continúa

CUADRO A 7.1 (CONTINUACION)

AREAS	Dependencias	Total	CANTIDAD DE EXAMENES RENDIDOS						PORCENTAJES	
			0	1-5	6-10	11-15	16-20	21-25	26 y más	
AREA CIENCIAS MEDICAS										
FAC. DE CIENCIAS MEDICAS		100	1,2	8,5	14,3	14,2	16,7	14,2	30,8	
Medicina		100	1,4	9,2	13,5	14,0	17,7	15,2	28,9	
Tecnología Médica		100	0,9	6,4	8,0	11,9	19,4	16,8	36,5	
Kinesiología y Fisioterapia		100	0,1	16,1	24,9	22,1	19,4	10,5	6,8	
Fonoaudiología		100	0,2	11,7	16,8	18,0	16,7	16,7	19,9	
Enfermería		100	1,9	8,0	11,0	10,7	6,8	12,6	49,0	
Nutrición		100	3,8	11,4	25,3	15,6	21,5	15,4	7,0	
FAC. DE ODONTOLOGIA		100	4,5	11,0	12,1	9,1	10,6	8,3	44,4	
		100	0,4	4,4	18,5	15,5	11,1	9,0	41,0	
AREA CIENCIAS HUMANAS										
FAC. DE FILOSOFIA Y HUMANID.		100	14,3	20,5	18,1	11,9	9,7	7,5	18,1	
Filosofía		100	10,0	21,1	18,2	11,8	10,4	9,2	19,3	
Letras		100	12,3	33,1	18,1	11,3	6,9	7,9	10,4	
Historia		100	19,3	28,9	13,5	8,7	5,1	6,5	18,1	
Cs. de la Educación		100	16,5	31,5	14,9	9,1	10,2	8,9	9,1	
Bibliotecología		100	18,4	25,5	18,9	7,2	4,4	4,2	21,5	
Archivo		100	2,0	11,9	20,7	14,2	14,2	10,5	26,4	
Música		100	2,5	13,2	16,2	13,7	14,7	20,8	18,8	
Plástica		100	17,8	21,2	19,9	10,7	7,1	7,6	15,7	
Teatro		100	2,0	9,8	17,6	20,6	18,0	11,4	20,6	
Cine		100	2,9	10,1	20,8	4,8	17,6	8,5	35,2	
Geografía		100	2,1	20,1	23,5	10,5	7,7	10,7	25,3	
FAC. DE PSICOLOGIA		100	88,9	11,1						
FAC. DE LENGUAS		100	13,7	16,0	19,1	12,8	10,2	7,0	21,2	
Castellano		100	22,6	29,0	15,8	10,0	7,5	5,7	9,5	
Inglés		100	28,6	32,0	17,9	7,2	4,1	3,1	7,2	
Francés		100	20,3	28,6	16,0	10,4	8,0	6,3	10,5	
Italiano		100	26,4	32,7	11,8	10,9	3,6	7,3	7,3	
Aleman		100	39,9	27,5	12,9	4,5	4,5	3,9	6,7	
Portugués		100	36,7	23,3	13,3	12,2	8,9	2,2	3,3	
		100	21,1	32,2	13,3	16,7	16,7			

CUADRO A 8: TOTAL DE ALUMNOS POR DEPENDENCIA DEL ESTABLECIMIENTO DE NIVEL MEDIO DEL QUE EGRESO, SEGUN AREA DE ESTUDIO - Año 2004

AREAS	Total	DEPENDENCIA										S/E	
		U.N.C.		Otras Univ	Nacional		Provincial		Privado	Semi-privado	Inst Militar		Del Exterior
		Montserrat	Manuel Belgrano										
TOTAL UNIVERSIDAD	114.136	5.749	1.456	2.214	10.328	22.315	28.442	5.490	279	876	36.987		
AREA CIENCIAS BASICAS	21.169	1.389	463	769	1.916	3.675	4.258	1.394	51	98	7.156		
FAC. DE ARQUIT., URB. Y DISEÑO	7.947	66	70	83	657	1587	1992	622	18	41	2.811		
FAC. DE CS. EXACTAS, FIS. Y NAT.	6.029	677	162	335	571	737	656	245	15	32	2.599		
Agrimensura	116	14	3	6	16	14	18	3	1	1	41		
Biología	1.219	22	40	124	210	176	156	41	1	8	441		
Geología	365	8	10	44	42	59	49	13	2	2	138		
Ingeniería Civil	1.080	233	37	49	76	119	118	42	2	6	398		
Ingeniería Electrónica	1.221	121	30	43	87	128	102	50	3	6	651		
Ing. Mecánica Aeronáutica	434	57	10	26	35	59	33	13	7	2	192		
Ing. Mecánica Electricista	645	77	15	21	47	88	52	20	2	2	323		
Química	593	111	9	20	46	64	78	40	3	3	222		
Ingeniería Industrial	356	34	8	2	12	30	50	23	1	3	193		
FAC. DE CIENCIAS QUIMICAS	2.771	319	65	107	326	625	898	288	8	11	124		
FAC. DE MATEM., AST. Y FISICA	1.413	100	52	19	92	451	437	155	5	10	92		
FAC. DE CS. AGROPECUARIAS	3.009	227	114	225	270	275	275	84	5	4	1.590		
AREA CIENCIAS SOCIALES	44.313	923	366	188	2.997	8.911	12.852	2.164	87	315	15.510		
FAC. DE DERECHO Y CS SOCIALES	26.702	804	95	76	2.240	5.584	7.362	853	53	289	9.346		
Abogacía	17.752	310	44	54	1.724	3.662	5.166	521	35	167	6.069		
Trabajo Social	2.329	144	22	6	196	633	608	146	3	2	569		
Ciencias de la Información	6.621	350	29	16	320	1.289	1.588	186	15	120	2.708		
FAC. DE CIENCIAS ECONOMICAS	17.611	119	271	112	757	3.327	5.490	1.311	34	26	6.164		

continúa

CUADRO A 8 (CONTINUACION)

AREAS	Total	DEPENDENCIA										S/E
		U.N.C		Otras Univ	Estado		Privado	Semi-privado	Inst Militar	Del Exterior		
		Monserrat	Manuel Belgrano		Nacional	Provincial						
AREA CIENCIAS MEDICAS	25.579	786	387	897	3.548	5.630	5.979	605	60	226	7.461	
FAC. DE CIENCIAS MEDICAS	21.262	534	102	222	2.573	5.596	5.949	549	60	225	5.452	
Medicina	9.547	135	51	137	1.241	2.442	2.932	246	36	163	2.164	
Tecnología Médica	1.669	48	4	6	109	356	296	56	3	32	759	
Kinesiología y Fisioterapia	4.368	297	17	47	571	1.082	1.134	151		16	1.053	
Fonoaudiología	1.220	17	5	4	99	310	399	20		2	364	
Enfermería	2.731	34	13	17	396	937	554	1	19	11	749	
Nutrición	1.727	3	12	11	157	469	634	75	2	1	363	
FAC. DE ODONTOLOGIA	4.317	252	285	675	975	34	30	56		1	2.009	
AREA CIENCIAS HUMANAS	23.075	2.651	240	360	1.867	4.099	5.353	1.327	81	237	6.860	
FAC. DE FILOSOFIA Y HUMANID.	8.540	699	136	110	697	1.476	1.754	303	18	94	3.253	
Filosofía	635	71	7	8	60	94	124	24	2	9	236	
Letras	1.059	92	16	5	75	180	270	47	3	7	364	
Historia	1.224	74	36	6	96	205	274	44	1	11	477	
Cs. de la Educación	740	43	18		84	110	182	26		5	272	
Bibliotecología	333	12	1		45	63	74	5		1	132	
Archivero	232	12	1		25	50	33	5	4	3	99	
Música	655	54	7	4	42	149	107	19	2	10	261	
Plástica	1.656	141	23	46	122	282	355	75	1	20	591	
Teatro	457	32	5	12	36	79	74	15	1	9	194	
Cine	1.386	145	22	29	106	259	252	41	3	19	510	
Geografía	163	23			6	5	9	2	1		117	
FAC. DE PSICOLOGIA	10.029	1.887	79	227	968	1.895	2.541	813	55	126	1.438	
FAC. DE LENGUAS	4.506	65	25	23	202	728	1.058	211	8	17	2.169	
Castellano	466	7	2	1	22	89	113	11	1	1	219	
Inglés	3.473	45	14	19	145	538	790	183	6	10	1.723	
Francés	122	4	2		13	24	26	2			51	
Italiano	230	7	4	3	11	50	74	9		1	71	
Alemán	110	1	1		7	9	31	2			59	
Portugués	105	1	2		4	18	24	4	1	5	46	

CUADRO A 8.1: NUEVOS INSCRIPTOS POR DEPENDENCIA DEL ESTABLECIMIENTO DE NIVEL MEDIO DEL QUE EGRESO, SEGUN AREA DE ESTUDIO - Año 2004

AREAS	Total	DEPENDENCIA										S/E
		U.N.C		Otras Univ	Estado			Privado	Semi-privado	Inst Militar	Del Exterior	
		Monserrat	Manuel Belgrano		Nacional	Provincial						
TOTAL UNIVERSIDAD	16.329	636	127	82	555	2.195	2.969	1.186	30	32	8.517	
AREA CIENCIAS BASICAS	3.520	86	19	23	90	419	483	171	6	10	2.213	
FAC. DE ARQUIT., URB. Y DISEÑO	1.159	6	5	5	44	175	198	81	4	3	638	
FAC. DE CS. EXACTAS, FIS. Y NAT.	1.153	2	1	0	1	9	17	1	1	3	1.118	
Agrimensura	11										11	
Biología	198		1		1	4	6			1	185	
Geología	66					2	3				61	
Ingeniería Civil	169						1			1	167	
Ingeniería Electrónica	338					1	2	1	1	1	332	
Ing. Mecánica Aeronáutica	69	1					2				66	
Ing. Mecánica Electricista	129					1	2				126	
Química	101	1				1	1				98	
Ingeniería Industrial	72										72	
FAC. DE CIENCIAS QUIMICAS	383	42	4	9	23	94	139	50		1	21	
FAC. DE MATEM., AST. Y FISICA	365	33	9	9	19	125	114	31	1	1	23	
FAC. DE CS. AGROPECUARIAS	460	3			3	16	15	8		2	413	
AREA CIENCIAS SOCIALES	6.352	205	76	31	267	1.175	1.599	647	16	12	2.324	
FAC. DE DERECHO Y CS SOCIALES	4.178	191	22	22	157	575	768	339	14	7	2.083	
Abogacia	2.096	51	22	21	145	535	733	328	7	2	252	
Trabajo Social	498	3		1	4	15	18	3	2	1	451	
Ciencias de la Información	1.584	137			8	25	17	8	5	4	1.380	
FAC. DE CIENCIAS ECONOMICAS	2.174	14	54	9	110	600	831	308	2	5	241	

continúa

CUADRO A 8.1 (CONTINUACION)

AREAS	Total	DEPENDENCIA										S/E
		U.N.C		Otras Univ	Estado		Privado	Semi-privado	Inst Militar	Del Exterior		
		Monserrat	Manuel Belgrano		Nacional	Provincial						
AREA CIENCIAS MEDICAS	2.922	103	2	2	36	92	128	54	3	3	2.499	
FAC. DE CIENCIAS MEDICAS	2.201	100	2	2	36	92	127	53	3	3	1.783	
Medicina	547	2			2	4	7	4			528	
Tecnología Médica	329	9			4	9	8	7		1	291	
Kinesiología y Fisioterapia	480	86		1	2	4	8	2		1	376	
Fonoaudiología	185	1	1		13	25	31	10		1	103	
Enfermería	477	1		1	4	11	13	1	3		443	
Nutrición	189	1	1		11	39	60	29			42	
FAC. DE ODONTOLOGIA	721	3					1	1			716	
AREA CIENCIAS HUMANAS	3.535	242	30	26	162	509	759	314	5	7	1.481	
FAC. DE FILOSOFIA Y HUMANID.	1.560	149	3	4	12	42	51	17	1	4	1.277	
Filosofía	115	7	1		2	5	7	2		1	89	
Letras	176	24		1	3	9	5	3		1	130	
Historia	242	15	1	1	1	8	13	5			198	
Cs. de la Educación	125	4			1	1	4	1		1	113	
Bibliotecología	38	1					1				36	
Archivero	35	7				1	1			1	25	
Música	132	11				4	4				113	
Plástica	221	19			1	3	7	3			188	
Teatro	82	10	1			5	3				63	
Cine	259	28		1	2	5	5	2		1	214	
Geografía	136	23			2	1	1				108	
FAC. DE PSICOLOGIA	1.521	89	23	12	116	349	519	230	4	2	177	
FAC. DE LENGUAS	454	4	4	10	34	118	189	67		1	27	
Castellano	47	1	2	1	4	12	20	6			1	
Inglés	308	3	1	6	19	75	131	53			20	
Francés	12				3	4	4	1			0	
Italiano	52			3	6	18	20	3		1	1	
Alemán	20		1		2	3	12	1			1	
Portugués	15					6	2	3			4	

CUADRO A 9: TOTAL DE ALUMNOS POR TIPO DE ESTUDIOS SECUNDARIOS SEGUN AREA DE ESTUDIO - Año 2004

AREAS	BACHILLER										CICLO ESPECIALIZACION (CORDOBA)										POLIMODAL					S/E
	TOTAL		Hum	Agrot	Biolog	Fis.	Letras	PMerc	Pedag	Tecn	Gest Adm	Turis	Host	Adm	Pr Ind	Cs Nat	Cs Soc	Artes	Idio	Econ Gest	Pr	Hum Soc	Salud Amb	Arte Com.	Otros	
TOTAL UNIVERSIDAD	114.136	21.151	2.788	2.707	1.418	2.878	23.202	5.760	3.091	8.843	722	1.481	1.358	343	407	425	141	65	432	810	2.840	1.428	651	2.079	19.613	
AREA CIENCIAS BASICAS	21.169	2.641	1.370	315	339	883	2.490	473	595	873	88	356	343	407	425	141	65	432	137	240	390	228	345	7.593		
FAC. DE ARQUIT., URB. Y DISEÑO	7.947	1.198	30	99	94	36	1.310	240	317	409	58	49	184	134	268	78	44	154	62	127	137	113	197	2.609		
FAC. DE CS. EXACTAS, FIS. Y NAT.	6.029	320	1.193	48	110	824	40	1	42	4	209													3.238		
Agromensura	116	8	21	1	2	17	4		1	2														56		
Biología	1.219	4				2																			1.213	
Geología	365	5	32		1	38	1		1																283	
Ingeniería Civil	1.090	90	278	14	28	201	10		13	1	39														406	
Ingeniería Electrónica	1.221	82	350	8	17	223	14		14	1	68														444	
Ing. Mecánica Aeroespacial	434	41	130	11	6	55	5		4		24														158	
Ing. Mecánica Eléctrica	645	57	183	10	8	96	2		5		43														240	
Química	593	25	127	1	38	118	2		4		14														286	
Ingeniería Industrial	355	12	68	3	12	74	2				13														172	
FAC. DE CIENCIAS QUIMICAS	2.771	571	28	128	69	14	574	161	36	86	7	20	50	103	42	52	9	142	20	59	123	113	88	276		
FAC. DE MATEM., AST. Y FISICA	1.413	188	4	22	41	6	271	35	159	246	15	19	80	93	82	6	9	21	4	8	16	1	34	53		
FAC. DE CS. AGROPECUARIAS	3.009	364	115	18	25	3	295	36	41	128	8	59	29	77	33	5	3	115	51	46	114	1	26	1.417		
AREA CIENCIAS SOCIALES	44.313	7.187	183	363	438	350	10.017	1.978	1.021	5.905	241	421	352	735	2.902	187	174	1.588	288	1.691	363	136	627	7.166		
FAC. DE DERECHO Y CS SOCIALES	26.702	6.044	150	267	289	296	6.172	1.725	756	1.849	145	355	228	454	2.271	138	126	861	226	1.481	260	126	380	2.103		
Abogacía	17.752	4.504	89	177	228	212	4.373	1.247	489	1.080	79	176	129	264	1.429	62	74	490	126	809	133	63	204	1.315		
Trabajo Social	2.329	313	12	13	12	10	454	117	51	227	17	23	21	66	275	18	11	22	6	41	5	1	45	569		
Ciencias de la Información	6.821	1.227	49	77	49	74	1.345	361	216	542	49	156	78	124	567	58	41	349	94	631	122	62	131	219		
FAC. DE CIENCIAS ECONOMICAS	17.611	1.143	33	96	149	54	3.845	253	265	4.056	96	66	124	281	631	49	48	727	62	210	103	10	247	5.063		
AREA CIENCIAS MEDICAS	25.579	5.755	1.085	1.625	346	1.399	5.312	1.645	954	652	91	428	301	467	327	30	47	352	249	288	391	58	505	3.272		
FAC. DE CIENCIAS MEDICAS	21.262	5.016	219	1.287	346	150	5.222	1.645	875	652	91	211	301	467	327	30	47	352	249	288	391	58	505	2.533		
Medicina	9.547	2.170	91	717	216	86	2.642	868	539	147	36	133	200	130	166	8	29	116	161	121	147	9	141	674		
Tecnología Médica	1.669	214	15	55	22	11	280	73	68	116	7	19	34	120	66	3	4	61	18	51	18	51	4	63	280	
Kinesioterapia y Fisioterapia	4.368	1.528	55	296	48	20	945	280	245	274	35	35	46	143	51	12	6	40	15	32	44	6	218			
Fonoaudiología	1.220	182	8	39	15	8	248	119	11	22	2	6	4	9	10	3	4	20	5	16	21	5	9	454		
Enfermería	2.731	580	23	68	22	12	678	190	34	7	3	15	13	13	18	4	2	73	24	29	28	31	42	835		
Nutrición	1.727	342	27	112	23	13	429	115	12	59	4	15	8	52	16			42	26	29	76	3	32	290		
FAC. DE ODONTOLOGIA	4.317	739	865	338		1.249	90		79			217													739	

continúa

CUADRO A 9 (CONTINUACION)

AREAS	TOTAL				BACHILLER				CICLO ESPECIALIZACION (CORDOBA)				POLIMODAL				S/E								
	Hum.	Agrol	Biolog	Mat	Letras	PMerc	Pedag	Tecn	Gest Adm.	Turis Host	Agr. Gan	Pr Ind	Cs Nat	Cs Soc	Artes	Idio		Econ Gest	Pr Bic	Hum Soc	Salud Amb	Arte Com	Otros		
Dependencias	23.075	5.568	150	404	295	246	5.383	1.664	521	1.413	302	276	362	529	1.387	297	176	650	136	621	282	229	602	1.582	
AREA CIENCIAS HUMANAS	8.540	2.274	60	137	94	78	1.908	533	433	344	205	184	86	164	430	143	47	171	63	274	100	90	231	491	
FAC. DE FILOSOFIA Y HUMANID.	636	206	3	10	5	2	129	20	37	17	42	42	9	8	23	5	5	4	3	4	6	3	12	40	
Filosofía	1.059	293	9	14	14	15	214	75	36	37	59	54	17	22	43	19	8	13	3	35	15	5	25	40	
Letras	1.224	374	13	13	16	15	307	71	58	64	29	13	8	13	53	7	16	16	13	28	4	2	17	90	
Historia	740	241	7	7	12	10	193	81	18	11	16	22	5	9	20	4	2	9	3	13	2	2	17	36	
Cs. de la Educación	333	83	2	6	2	7	112	25	15	6	30	4	4	4	4	1	2	2	2	1	1	1	9	20	
Bibliotecología	232	63	1	3	3	2	75	8	16	12	7	2	1	3	3	1	1	2	2	2	2	1	6	21	
Archiwero	655	144	5	11	7	118	38	44	35	1	4	9	7	23	37	17	7	23	5	22	10	9	30	56	
Música	1.686	418	9	33	17	18	349	118	83	58	7	21	7	44	101	46	8	29	10	51	19	34	51	125	
Plástica	457	89	6	5	3	4	77	19	16	25	1	4	4	16	40	17	3	25	8	43	11	10	12	19	
Teatro	1.366	321	7	37	14	4	283	65	102	75	10	16	21	24	102	30	12	44	13	68	30	25	40	43	
Cine	163	42	1	1	1	1	51	13	8	4	3	2	1	2	4	2	1	4	1	8	1	12	1	1	
Geografía	10.029	2.127	67	163	132	102	2.233	734	49	740	64	65	260	230	746	135	59	380	47	202	119	128	297	950	
FAC. DE PSICOLOGIA	4.506	1.167	23	104	69	66	1.242	337	39	329	33	27	16	135	211	19	70	99	26	145	63	11	74	141	
FAC. DE LENGUAS	466	121	5	6	6	12	154	43	4	29	5	1	4	5	22	3	3	4	7	5	2	11	17	17	
Castellano	3.473	864	14	77	57	44	928	305	33	277	24	26	12	120	170	16	52	87	19	130	56	11	48	103	
Inglés	122	43	2	5	2	5	22	17	1	2	1	1	1	9	11	2	10	4	4	3	2	4	4	10	
Francés	230	66	2	11	2	4	71	12	1	8	4	4	4	1	5	2	10	2	2	1	2	4	3	3	
Italiano	110	40	1	3	1	33	10	10	9	9	4	4	4	1	5	2	2	2	2	1	1	1	4	4	
Alemán	105	33	1	2	1	34	10	4	4	4	4	4	4	1	3	3	3	2	2	2	2	7	7	4	
Portugués																									

CUADRO A 9.1: NUEVOS INSCRIPTOS POR TIPO DE ESTUDIOS SECUNDARIOS SEGUN AREA DE ESTUDIO - Año 2004

AREAS	TOTAL		BACHILLER				CICLO ESPECIALIZACION (CORDOBA)				POLIMODAL						S/E							
	Hum	Agrot	Biolog	Fis. Mat	Letras	PMerc	Pedag	Tecn	Gest Adm	Host	Agri	Pr Ind	Cs Nat	Cs Soc	Artes	Idio		Econ Gest	Pr Ble	Hum Soc	Salud Amb	Arte Com	Otros	
TOTAL UNIVERSIDAD	16.329	1.530	404	313	81	455	1.240	265	524	2.505	177	392	444	633	1.621	162	122	796	264	945	538	130	391	2.396
AREA CIENCIAS BASICAS	3.520	239	246	53	22	216	157	30	220	317	26	125	131	165	183	32	19	127	57	104	165	18	61	807
FAC. DE ARQUIT., URB. Y DISEÑO	1.159	139	5	24	5	5	93	19	145	153	14	21	65	62	133	25	13	69	28	61	40	15	21	4
FAC. DE CS. EXACTAS, FIS. Y NAT.	1.153	38	231	10		210	3					1												597
Aparasmura	11		3			3																		4
Biología	198																							198
Geología	66	3	16		19		1																	26
Ingeniería Civil	169	6	44	2	47							18												52
Ingeniería Electrónica	338	15	102	1	98	1	2					32												87
Ing. Mecánica Aeronáutica	69	6	20	3	14	1						8												17
Ing. Mecánica Eléctrica	129	8	42	4	27							11												37
Química	101		1																					100
Ingeniería Industrial	72		3		2		1																	66
FAC. DE CIENCIAS QUIMICAS	383	24	3	5	5	1	11	6	22	34		9	21	60	13	4	24	13	22	66	1	21	14	
FAC. DE MATEM., AST. Y FISICA	365	30		9	6		39	4	38	85		7	35	27	28	3	2	8	1	4	8	1	9	14
FAC. DE CS. AGROPECUARIAS	460	8	7	5	4		11	1	12	45	3	17	10	16	9	4	26	15	17	51	1	10	188	
AREA CIENCIAS SOCIALES	6.352	494	16	53	21	18	465	84	125	1.639	76	62	112	218	871	56	46	442	82	531	170	43	134	594
FAC. DE DERECHO Y CS SOCIALES	4.178	364	12	39	13	13	280	71	76	616	51	45	63	124	686	43	35	246	62	470	124	30	99	588
Abogacía	2.086	184	6	16	6	3	140	29	44	406	31	33	49	80	503	22	23	91	16	195	54	15	49	101
Trabajo Social	498	2					1			4				1	5		1	1						481
Ciencias de la Información	1.584	178	6	23	7	10	139	41	32	206	20	12	33	43	178	21	12	154	46	275	70	23	49	6
FAC. DE CIENCIAS ECONOMICAS	2.117	130	4	14	8	5	185	13	49	1.023	25	17	29	94	185	13	11	196	20	61	46	5	35	6
AREA CIENCIAS MEDICAS	2.922	256	129	153	20	206	177	38	72	140	25	157	146	94	95	6	11	63	87	59	69	5	78	936
FAC. DE CIENCIAS MEDICAS	2.201	193	19	150	20	5	175	38	66	140	25	66	146	94	95	6	11	63	87	59	69	5	78	581
Medicina	547	36	2	34	3	2	35	9	15	28	11	45	128	5	42	2	9	13	67	25	1	23	10	
Tecnología Médica	329	31	4	17	5		36	9	11	27	2	6	5	33	27	1	1	25	11	20	40	2	16	
Kinesología y Fisioterapia	480	76	5	63	7	1	49	13	36	66	9	8	10	47	15	3	10	5	8	11	1	1	36	
Fonaudiología	185	14		9	3		17	5	1	8	1	2	1	3	4	1	5	2	3	6	1	1	97	
Enfermería	477	3		7	2		7	2																459
Nutrición	183	31	8	27	2	2	31	11	1	1	1	4	1	6	6	1	10	2	3	12			25	
FAC. DE ODONTOLOGIA	721	63	110	3	201	2			5			91												245

continúa

CUADRO A 9.1 (CONTINUACION)

AREAS	TOTAL	BACHILLER				CICLO ESPECIALIZACION (CORDOBA)										POLIMODAL					S/E			
		Hum	Agrot	Biolog	Fls. Mat.	Gest. Adm.	Turis Host	Agr. Gan.	Pr Ind	Cs Nat	Cs Soc	Artes	Idio	Econ Gest	Pr Bie	Hum Soc	Salud Amb	Arte Com	Otros					
AREA CIENCIAS HUMANAS	3.535	541	13	54	18	15	441	114	107	409	50	48	55	156	472	68	46	164	38	251	134	64	118	159
FAC. DE FILOSOFIA Y HUMANID.	1.560	298	8	23	8	9	225	62	67	129	17	14	24	54	173	48	19	73	18	93	51	43	63	47
Filosofia	115	40		3			14	4	5	10	2	2	1	5	5	2	2	2	2	3	5	2	4	2
Letras	176	30		2	2	1	25	6	3	9			7	4	12	7	1	11	1	27	13	3	12	
Historia	242	63		3	2	2	47	9	18	22	6	3	4	2	19	2		8	2	15	3	2	5	3
Cs. de la Educación	125	37		3	2	3	28	10	2	2	1	1		4	6			6	1	4	2		10	
Bibliotecología	38	10		2			9	4	3	3					2			1	2	1	1		4	
Archihero	35	7		1			11	1	4	3				2	1			2	2	1	1		1	1
Música	132	14			1		5	6	6	17	1	1	1	9	20	8	4	12	1	4	5	5	6	6
Plástica	221	19		3		1	23	5	9	19	2	4	4	19	45	14	2	3	2	5	7	12	2	20
Teatro	82	7					2	1	2	10	1			3	22	1	1	6	1	5	4	6	4	3
Cine	258	33		6			18	6	11	25	3	2	6	5	39	12	8	18	3	23	9	13	4	13
Geografía	138	38		1		1	43	10	7	3	1	1	1	1	2	2	1	4	1	6	1	11	1	
FAC. DE PSICOLOGIA	1.521	173		4	20	9	147	36	27	235	17	29	24	79	241	19	16	76	18	135	57	21	45	90
FAC. DE LENGUAS	454	70		1	11	1	69	16	13	51	16	5	7	23	58	1	11	15	2	23	26	10	22	
Castellano	47	9		1		1	10	3	2	4	4		3	2	4			1	1	2	1		4	
Inglés	308	40		7		3	30	11	11	41	14	5	4	17	47	6	1	14	1	20	20	8	9	
Francés	12	5					2									1					2	2	2	
Italiano	52	10		3			15	1		4	2			4	3		4	1			2	1	1	
Alemán	20	4		1			5	1		1												1	3	
Portugués	15	2					6			1													1	3

CUADRO A 10: TOTAL DE ALUMINOS POR EDAD SEGUN AREA DE ESTUDIO - Año 2004

AREAS	TOTAL	EDAD (En años)												S/E				
		15-17	18	19	20	21	22	23	24	25	26	27	28		29	30-34	35-39	40 y +
TOTAL UNIVERSIDAD	114.136	123	3.661	8.467	9.449	9.615	10.165	10.394	10.061	8.765	7.150	5.858	4.501	3.633	9.092	3.672	4.487	5.043
AREA CIENCIAS BASICAS	21.169	29	808	1.907	2.087	1.998	2.000	1.964	1.774	1.584	1.295	1.016	722	584	1.362	446	314	1.279
FAC. DE ARQUIT., URB. Y DISEÑO	7.947	10	311	716	794	775	806	751	692	688	537	454	314	257	533	172	93	44
FAC. DE CS. EXACTAS, FIS. Y NAT.	6.029	9	198	408	584	585	569	517	470	390	333	258	191	161	342	130	105	719
Agrimensura	176		3	6	3	12	14	9	10	10	9	7	5	3	8	5	4	8
Biología	1.219		4	76	111	101	101	117	85	76	66	56	29	32	55	5	6	400
Geología	365	1	16	38	41	45	38	35	35	33	26	13	9	9	5	4	23	36
Ingeniería Civil	1.080		38	101	83	92	97	76	93	71	65	58	44	47	96	35	48	36
Ingeniería Electrónica	1.221	5	87	161	151	121	102	93	61	74	74	36	39	30	71	38	25	53
Ing. Mecánica Aeronáutica	434	2	17	37	42	41	44	43	47	31	28	23	17	9	24	16	5	8
Ing. Mecánica Eléctrica	645	1	36	68	63	64	67	59	54	36	33	32	26	21	40	15	11	19
Química	593			24	76	52	60	47	56	44	24	27	19	11	35	10	5	103
Ingeniería Industrial	356		1	29	49	47	46	38	29	15	8	6	3	5	8	2	1	69
FAC. DE CIENCIAS QUIMICAS	2.771	1	120	295	275	265	263	295	255	204	168	96	104	71	221	70	49	19
FAC. DE MATEM., AST. Y FISICA	1.413	2	61	151	183	179	165	133	102	93	71	62	29	31	70	22	30	29
FAC. DE CS. AGROPECUARIAS	3.009	7	118	277	251	194	197	268	255	209	186	146	84	64	196	52	37	468
AREA CIENCIAS SOCIALES	44.313	51	1.621	3.608	3.609	3.678	3.880	3.937	3.976	3.366	2.800	2.280	1.806	1.488	3.417	1.284	1.538	1.974
FAC. DE DERECHO Y CS. SOCIALES	26.702	38	904	2.036	2.045	2.056	2.185	2.288	2.327	1.984	1.638	1.320	1.036	887	2.203	925	1.206	1.624
Abogacía	17.752	22	576	1.281	1.230	1.155	1.246	1.408	1.489	1.309	1.147	942	763	675	1.754	782	987	986
Trabajo Social	2.329	2	4	78	145	187	233	216	165	166	124	99	68	55	112	44	80	551
Ciencias de la Información	6.621	14	324	677	670	714	706	664	673	509	367	279	205	157	337	99	139	87
FAC. DE CIENCIAS ECONOMICAS	17.511	13	717	1.572	1.564	1.622	1.695	1.649	1.382	1.649	1.162	960	770	601	1.214	359	332	350

continúa

CUADRO A 10 (CONTINUACION)

AREAS	TOTAL	EDAD (En años)														S/E		
		15-17	18	19	20	21	22	23	24	25	26	27	28	29	30-34		35-39	40 y +
AREA CIENCIAS MEDICAS	25.579	18	597	1.376	1.843	1.977	2.300	2.569	2.559	2.150	1.665	1.343	1.064	808	2.191	936	960	1.223
FAC. DE CIENCIAS MEDICAS	21.262	15	374	958	1.386	1.540	1.857	2.154	2.140	1.815	1.396	1.132	919	704	2.016	896	931	1.029
Medicina	9.547	8	124	357	491	513	756	982	1.104	974	747	607	484	341	1.007	472	310	270
Tecnología Médica	1.669	2	37	96	163	178	175	157	126	99	107	73	59	56	111	31	25	174
Kinesología y Fisioterapia	4.368		107	262	409	468	547	559	470	364	252	212	144	143	298	81	47	5
Fonoaudiología	1.220	2	32	69	73	78	88	93	130	101	91	66	55	40	100	30	27	145
Enfermería	2.731	2	23	57	90	105	129	158	142	137	106	119	116	91	421	272	515	249
Nutrición	1.727	1	51	117	160	198	163	205	168	140	93	55	61	33	79	10	7	186
FAC. DE ODONTOLOGIA	4.317	3	223	418	457	437	443	415	419	335	269	211	145	104	175	40	29	194
AREA CIENCIAS HUMANAS	23.075	25	635	1.576	1.910	1.962	1.985	1.924	1.752	1.665	1.390	1.219	909	753	2.122	1.006	1.675	567
FAC. DE FILOSOFIA Y HUMANID.	8.540	11	217	476	652	643	646	630	576	587	497	457	359	302	877	492	916	202
Filosofía	635		16	30	56	50	39	38	47	49	26	25	19	27	86	34	76	17
Letras	1.059	1	22	72	85	59	78	67	61	67	81	66	62	53	109	63	94	19
Historia	1.224	2	34	64	66	86	100	105	91	96	69	73	50	29	143	79	92	45
Cs. de la Educación	740		12	25	35	34	39	45	29	40	29	45	28	27	110	79	151	12
Bibliotecología	333		1	3	9	1	7	8	13	16	19	17	16	12	46	37	119	9
Archivo	232		3	2	10	6	6	9	11	9	11	11	4	8	33	26	77	6
Música	655	3	20	45	59	78	50	43	44	54	48	37	35	23	61	20	17	18
Plástica	1.656	2	40	73	112	136	117	125	116	103	103	96	68	69	165	91	204	36
Teatro	457	1	8	44	55	57	59	47	33	31	13	18	20	9	25	13	13	11
Cine	1.386	2	56	114	155	129	148	140	128	118	90	63	53	37	72	28	24	29
Geografía	163		5	4	10	7	3	3	3	4	8	6	4	8	27	22	49	
FAC. DE PSICOLOGIA	10.029	11	322	778	842	895	934	889	810	739	620	528	394	299	814	371	425	358
FAC. DE LENGUAS	4.506	3	96	322	416	424	405	405	366	339	273	234	156	152	431	143	334	7
Castellano	466		7	17	19	23	19	33	36	31	36	29	23	18	71	34	67	3
Inglés	3.473	3	83	276	360	363	356	349	304	270	217	187	113	111	282	59	138	2
Francés	122		1	2	2	4	6	5	7	9	7	7	7	7	23	8	33	1
Italiano	230		4	18	24	19	15	10	12	9	9	4	6	7	26	18	40	
Alemán	110		1	6	3	11	5	6	6	13	2	11	4	5	12	11	13	1
Portugués	105			3	8	4	4	2	1	7	2	3	3	4	17	13	34	

CUADRO A 10.1: NUEVOS INSCRIPTOS POR EDAD SEGUN AREA DE ESTUDIO - Año 2004

AREAS	TOTAL	EDAD (En años)																S/E
		15-17	18	19	20	21	22	23	24	25	26	27	28	29	30-34	35-39	40 y +	
TOTAL UNIVERSIDAD	16.329	41	3.628	4.953	1.930	995	639	477	360	275	219	171	131	114	390	251	372	1.383
AREA CIENCIAS BASICAS	3.520	13	800	1.122	402	217	124	79	48	44	30	18	10	15	27	16	20	535
FAC. DE ARQUIT., URB. Y DISEÑO	1.159	3	310	435	172	86	37	31	17	13	9	8	5	3	7	4	3	16
FAC. DE CS. EXACTAS, FIS. Y NAT.	1.153	6	196	286	91	60	32	15	10	9	11	2	1	3	6	3	6	416
Agrimensura	11		3			1	2	1								1		
Biología	198																	198
Geología	68	1	16	23	5	7	2	2	1	2	1	1	1					6
Ingeniería Civil	169		37	71	15	12	1	3	2	2	3			1	5		4	13
Ingeniería Electrónica	338	4	86	119	43	30	12	7	3	5	3	3	2			1	1	22
ing. Mecánica Aeronáutica	69	1	17	20	11	5	7	1	1		3	3				1	1	2
ing. Mecánica Electricista	129		36	44	16	5	8	4	3		1	1			1			10
Química	101				1													100
Ingeniería Industrial	72		1	6														65
FAC. DE CIENCIAS QUIMICAS	383	1	120	148	51	16	10	3	6	4	5	1	1		2	1	1	13
FAC. DE MATEM., AST. Y FISICA	365	2	60	96	50	34	25	19	10	12	4	5	2	9	10	5	7	15
FAC. DE CS. AGROPECUARIAS	460	1	114	157	38	21	20	11	5	6	1	2	1		2	3	3	75
AREA CIENCIAS SOCIALES	6.352	14	1.607	2.121	624	305	213	152	123	83	73	64	39	32	120	75	121	586
FAC. DE DERECHO Y CS SOCIALES	4.178	10	893	1.201	429	209	158	113	81	60	56	50	33	27	99	67	112	580
Abogacía	2.096	4	568	758	221	81	73	48	35	24	24	15	11	15	39	37	52	91
Trabajo Social	498		3	3	3	1	2	1	1		1						1	481
Ciencias de la Información	1.584	6	322	440	205	127	83	64	45	36	31	35	21	12	60	30	59	8
FAC. DE CIENCIAS ECONOMICAS	2.174	4	714	920	195	96	55	39	42	23	17	14	6	5	21	8	9	6

continúa

CUADRO A 10.1 (CONTINUACION)

AREAS	TOTAL	EDAD (En años)													S/E			
		15-17	18	19	20	21	22	23	24	25	26	27	28	29		30-34	35-39	40 y +
Dependencias	2.922	7	591	840	459	208	120	99	66	51	46	35	32	28	85	46	42	167
AREA CIENCIAS MEDICAS	2.201	6	371	586	366	164	96	83	54	43	36	32	30	26	80	38	37	153
FAC. DE CIENCIAS MEDICAS	547	2	121	226	117	42	8	11	3	2	2	2				1	1	9
Medicina	329	1	37	72	76	38	27	17	14	6	10	7	4	5	11	2		2
Tecnología Médica	480		107	151	91	46	22	20	13	8	5	3	2	6	4			2
Kinesioterapia y Fisioterapia	185	2	32	44	20	12	10	9	6	5	6		9	1	7	5	6	11
Fonoaudiología	477	1	23	32	38	20	26	22	17	22	19	19	14	14	57	30	29	100
Enfermería	183		51	61	24	6	3	4	1			1	1	1	1		1	28
Nutrición	721	1	220	254	93	44	24	16	12	8	10	3	2	2	5	8	5	14
FAC. DE ODONTOLOGIA																		
AREA CIENCIAS HUMANAS	3.535	7	630	870	445	265	182	147	123	97	70	54	50	39	158	114	189	95
FAC. DE FILOSOFIA Y HUMANID.	1.560	3	213	291	195	131	95	79	70	43	44	30	22	24	94	75	120	31
Filosofía	115		15	17	18	15	5	5	6	3	2	2	1	3	7	3	12	3
Letras	178		22	40	20	10	14	11	9	6	7	6	3	1	6	8	14	1
Historia	242		34	39	26	24	23	17	17	8	7	4	3	2	15	8	10	5
Cs. de la Educación	125		11	15	4	5	6	11	6	6	6	4	4	7	12	14	16	2
Bibliotecología	38		1	3	1	2	2	1	3	1	1	1	1	1	6	9	7	1
Archivo	35		3	1	1	3	3	3	1	1	2	2	2		4	6	8	
Música	132		20	32	25	15	8	6	6	5	2	2	2	2	1	1	1	4
Plástica	221		39	48	24	25	12	12	10	8	3	2	6	2	12	6	7	5
Teatro	82		8	28	17	12	6	3	1	1	1	1	1	1	1	1	1	1
Cine	258		55	64	49	20	17	9	14	2	4	4	4	1	7	2	2	9
Geografía	136		5	4	10	2	2	1	3	3	6	5	4	6	23	17	45	
FAC. DE PSICOLOGIA	1.521	3	321	461	209	101	64	47	45	36	18	15	18	9	37	29	44	64
FAC. DE LENGUAS	454	1	96	118	41	33	23	21	8	18	8	9	10	6	27	10	25	
Castellano	47		7	10	1	3	1	1	1	4	3	4	4	5	5	2	5	
Inglés	308	1	83	93	33	20	18	14	5	6	6	4	4	5	10	6	6	
Frances	12		1	2	1	1	1	1	1	1	1	1	1	1	4	1	1	
Italiano	52		4	10	4	5	2	3	2	1	1	2	1	1	5	5	9	
Alemán	20		1	2	1	4	1	1	1	4	1	1	1	1	3	3	3	
Portugués	15		1	1	2	1	1	2	1	2	1	1	1	1	3	1	1	

CUADRO A 11: EDAD PROMEDIO DE LOS ALUMNOS POR SEXO SEGUN AREA DE ESTUDIO
Año 2004

AREAS	Dependencias	EN AÑOS					
		TOTAL DE ALUMNOS			NUEVOS INSCRIPTOS		
		Total	Varones	Mujeres	Total	Varones	Mujeres
TOTAL UNIVERSIDAD		25,2	25,2	25,2	21,2	21,1	21,2
FAC. DE ARQUIT., URB. Y DISEÑO		24,0	24,4	23,6	19,8	20,2	19,2
FAC. DE CS. EXACTAS, FIS. Y NAT.		24,1	24,2	23,9	19,8	20,0	19,4
<i>Agrimensura</i>		25,4	26,0	23,8	21,5	22,3	18,0
<i>Biología</i>		24,4	24,6	24,3
<i>Geología</i>		22,7	23,0	22,2	20,3	20,3	19,0
<i>Ingeniería Civil</i>		25,3	25,2	25,6	20,6	20,7	19,4
<i>Ingeniería Electrónica</i>		23,6	23,8	22,2	19,7	19,9	19,1
<i>Ing. Mecánica Aeronáutica</i>		24,1	24,0	25,9	20,4	20,4	20,0
<i>Ing. Mecánica Electricista</i>		23,9	23,8	26,6	19,6	19,6	21,0
<i>Química</i>		24,2	24,8	23,5	20,0	20,0	20,0
<i>Ingeniería Industrial</i>		22,5	22,7	21,4	18,9	18,9	18,9
FAC. DE CIENCIAS QUIMICAS		24,1	24,4	24,0	19,5	19,8	19,3
FAC. DE MATEM., AST. Y FISICA		23,5	23,4	23,7	21,6	21,2	22,2
FAC. DE CS. AGROPECUARIAS		24,1	24,0	24,5	19,9	19,6	21,3
FAC. DE DERECHO Y CS SOCIALES		25,5	25,9	25,3	21,5	21,8	21,2
<i>Abogacía</i>		26,2	26,5	26,0	20,8	21,3	20,5
<i>Trabajo Social</i>		25,3	26,6	25,1	22,2	24,3	21,9
<i>Ciencias de la Información</i>		23,8	24,2	23,5	22,1	22,3	21,9
FAC. DE CIENCIAS ECONOMICAS		24,3	24,6	24,1	19,6	19,7	19,6
FAC. DE CIENCIAS MEDICAS		26,0	26,1	25,9	21,7	21,4	21,8
<i>Medicina</i>		26,2	26,5	25,9	19,4	19,5	19,4
<i>Tecnología Médica</i>		24,3	25,1	23,8	21,3	21,5	21,3
<i>Kinesiología y Fisioterapia</i>		24,1	24,2	24,1	20,1	20,4	19,9
<i>Fonoaudiología</i>		25,1	26,0	25,1	22,4	21,9	22,4
<i>Enfermería</i>		31,4	30,3	31,7	26,7	27,5	26,5
<i>Nutrición</i>		23,4	24,6	23,3	19,5	20,2	19,4
FAC. DE ODONTOLOGIA		23,3	23,9	23,0	19,9	20,5	19,6
FAC. DE FILOSOFIA Y HUMANID		27,5	26,5	28,2	24,4	23,3	25,3
<i>Filosofía</i>		28,1	28,3	28,0	24,9	24,0	26,0
<i>Letras</i>		27,4	26,7	27,8	24,6	23,7	25,1
<i>Historia</i>		27,2	27,5	27,0	23,5	24,3	22,8
<i>Cs. de la Educación</i>		31,0	31,1	31,0	27,7	28,8	27,5
<i>Bibliotecología</i>		35,8	30,4	36,8	32,6	27,0	35,5
<i>Archivero</i>		34,8	33,0	35,5	31,5	30,2	32,2
<i>Música</i>		25,0	24,6	26,0	20,7	21,0	20,1
<i>Plástica</i>		28,2	27,8	28,3	22,7	23,5	22,5
<i>Teatro</i>		24,2	25,4	23,8	21,0	22,0	20,7
<i>Cine</i>		23,9	24,1	23,7	20,6	20,9	20,0
<i>Geografía</i>		33,5	30,5	34,4	33,9	29,9	35,1
FAC. DE PSICOLOGIA		25,3	26,5	25,1	21,4	23,7	20,9
FAC. DE LENGUAS		26,2	26,3	26,2	23,1	24,3	22,9
<i>Castellano</i>		29,6	29,2	29,6	26,3	25,4	26,4
<i>Inglés</i>		24,9	25,4	24,8	21,3	23,4	20,8
<i>Francés</i>		33,3	30,3	33,8	28,9	22,0	29,6
<i>Italiano</i>		30,1	27,0	30,3	27,6	31,8	27,2
<i>Alemán</i>		28,7	27,6	29,1	27,6	26,6	28,3
<i>Portugués</i>		35,1	32,9	35,5	26,0	23,0	26,5

Notas:

- 1) Las edades promedios para las facultades fueron calculadas como promedios de promedios de escuelas (o idiomas en el caso de Lenguas)
- 2) Para el calculo de la edad promedio fueron descartados los casos mayores de 70 años y menores de 15 años (4,2% del total de casos).

CUADRO 11.1: TOTAL DE ALUMNOS Y NUEVOS INSCRIPTOS POR EDAD - Año 2004

Edad	TOTAL DE ALUMNOS		NUEVOS INSCRIPTOS		Relación entre Nuevos inscrip. y total de alumnos
	Cantidad	Porcentaje	Cantidad	Porcentaje	
18 y menos	3.784	3.3	3.669	22.5	97.0%
19	8.467	7.4	4.953	30.3	58.5%
20	9.449	8.3	1.930	11.8	20.4%
21	9.615	8.4	995	6.1	10.3%
22	10.165	8.9	639	3.9	6.3%
23	10.394	9.1	477	2.9	4.6%
24	10.061	3.8	360	2.2	3.6%
25	8.765	7.7	275	1.7	3.1%
26	7.150	6.3	219	1.3	3.1%
27	5.858	5.1	171	1.0	2.9%
28	4.501	3.9	131	0.8	2.9%
29	3.633	3.2	114	0.7	3.1%
30-34	9.092	8.0	390	2.4	4.3%
35-39	3.672	3.2	251	1.5	6.8%
40 y +	4.487	3.9	372	2.3	8.3%
S/E	5.043	4.4	1.383	8.5	27.4%
Total	114.136	100	16.329	100	



GRAFICO 5: DISTRIBUCION DEL TOTAL DE ALUMNOS SEGUN EDAD
Año 2004



GRAFICO 6: DISTRIBUCION DE LOS NUEVOS INSCRIPTOS SEGUN EDAD
Año 2004

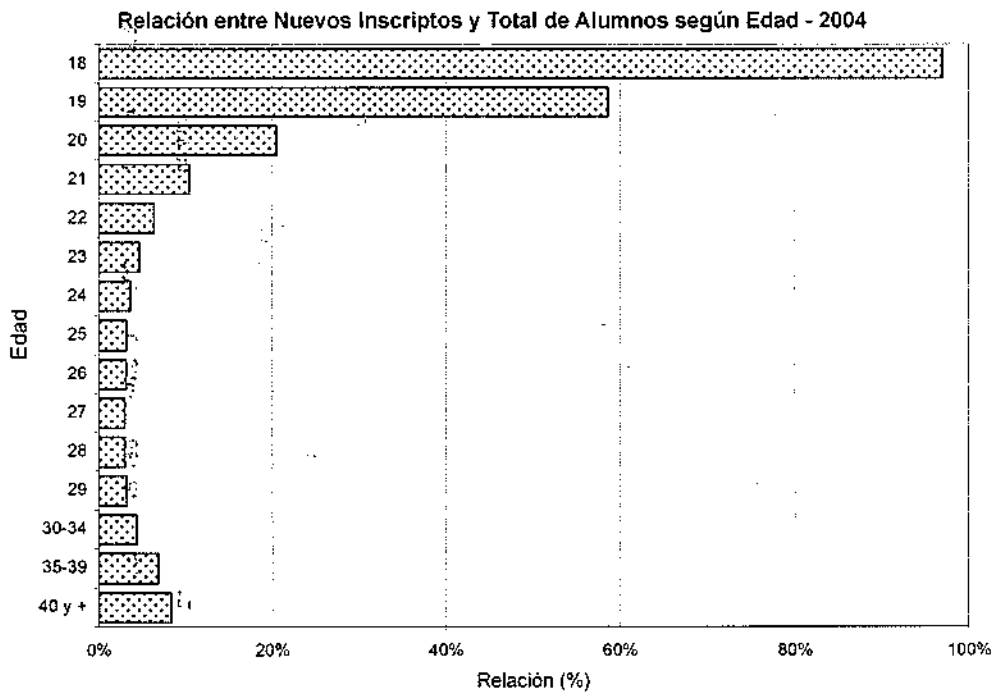

CUADRO A 12: TOTAL DE ALUMNOS POR ESTADO CIVIL Y SEXO SEGUN AREA DE ESTUDIO - Año 2004

AREAS	TOTAL		SOLTERO/A		CASADO/A - EN PAREJA		VIUDO/A		DIVORCIADO/A		SIN ESPECIFICAR						
	Total	Var	Total	Muj	Total	Var	Total	Var	Total	Var	Total	Var					
TOTAL UNIVERSIDAD	114.136	45.486	63.650	40.800	59.803	10.833	3.874	6.959	233	55	178	1.046	285	761	1.023	472	949
AREA CIENCIAS BASICAS	21.169	12.797	8.372	11.976	7.661	1.406	782	624	23	16	7	63	30	33	101	54	47
FAC. DE ARQUIT., URB. Y DISEÑO	7.947	4.524	3.423	7.323	3.145	550	309	241	6	5	1	18	7	11	50	25	25
FAC. DE CS. EXACTAS, FIS. Y NAT.	6.029	4.325	1.704	5.589	1.587	396	297	99	11	8	3	15	9	6	18	9	9
Agrimensura	116	88	28	101	27	15	14	1									
Biología	1.219	348	871	1.137	805	70	16	54				3		3	9		9
Geología	365	245	120	355	117	10	7	3				6	4	2	1	1	1
Ingeniería Civil	1.080	913	167	953	149	115	100	15	5	4	1	6	4	4	4	4	4
Ingeniería Electrónica	1.221	1.073	148	1.133	141	77	71	6	5	4	1	2	2	1	1	1	1
Ing. Mecánica Aeronáutica	434	413	21	412	18	20	17	3				1	1	1	1	1	1
Ing. Mecánica Eléctrica	645	635	10	596	7	47	44	3				1	1	1	1	1	1
Química	593	308	285	553	270	36	23	13	1		1	2	1	1	1	1	1
Ingeniería Industrial	356	302	54	349	53	6	5	1				1		1	1	1	1
FAC. DE CIENCIAS QUIMICAS	2.771	801	1.970	2.500	1.758	247	49	198	2	2	2	12	3	9	10	7	3
FAC. DE MATEM., AST. Y FISICA	1.413	902	511	1.310	456	90	42	48	1		1	11	6	5	1	1	1
FAC. DE CS. AGROPECUARIAS	3.009	2.245	764	2.854	715	123	85	38	3	3		7	5	2	22	13	9
AREA CIENCIAS SOCIALES	44.313	18.469	25.844	39.161	22.799	4.408	1.859	2.549	89	22	67	392	128	264	263	98	165
FAC. DE DERECHO Y CS SOCIALES	26.702	10.541	16.161	23.330	14.119	2.816	1.167	1.649	65	14	51	324	94	230	167	55	112
Abogacía	17.752	7.664	10.088	15.191	8.638	2.147	975	1.172	52	13	39	256	77	179	106	46	60
Trabajo Social	2.329	254	2.075	1.999	1.784	263	34	229	7		7	17	17	17	43	5	36
Ciencias de la Información	6.621	2.623	3.998	6.140	3.697	406	158	248	6	1	5	51	17	34	18	4	14
FAC. DE CIENCIAS ECONOMICAS	17.611	7.928	9.683	15.831	8.680	1.592	692	900	24	8	16	68	34	34	96	43	53
AREA CIENCIAS MEDICAS	25.579	8.685	16.894	22.240	14.567	2.562	731	1.831	38	9	29	213	41	172	526	231	295
FAC. DE CIENCIAS MEDICAS	21.262	7.143	14.119	18.255	12.012	2.309	645	1.664	37	8	29	203	37	166	458	210	248
Medicina	9.547	4.218	5.329	8.236	4.613	840	375	485	13	5	8	48	17	31	198	212	212
Tecnología Médica	1.669	570	1.099	1.492	978	154	51	103				16	2	14	7	3	4
Kinesiología y Fisioterapia	4.368	1.602	2.766	4.059	2.527	273	63	210	2	1	1	24	4	20	10	2	8
Fonoaudiología	1.220	55	1.165	1.024	974	173	2	171	2		2	11	2	9	10	1	9
Enfermería	2.731	577	2.154	1.817	1.409	774	150	624	20	2	18	103	12	91	17	5	12
Nutrición	1.727	121	1.606	1.627	1.511	95	4	91				1		1	4	1	3
FAC. DE ODONTOLOGIA	4.317	1.542	2.775	3.985	2.555	253	86	167	1	1	10	4	4	6	68	21	47

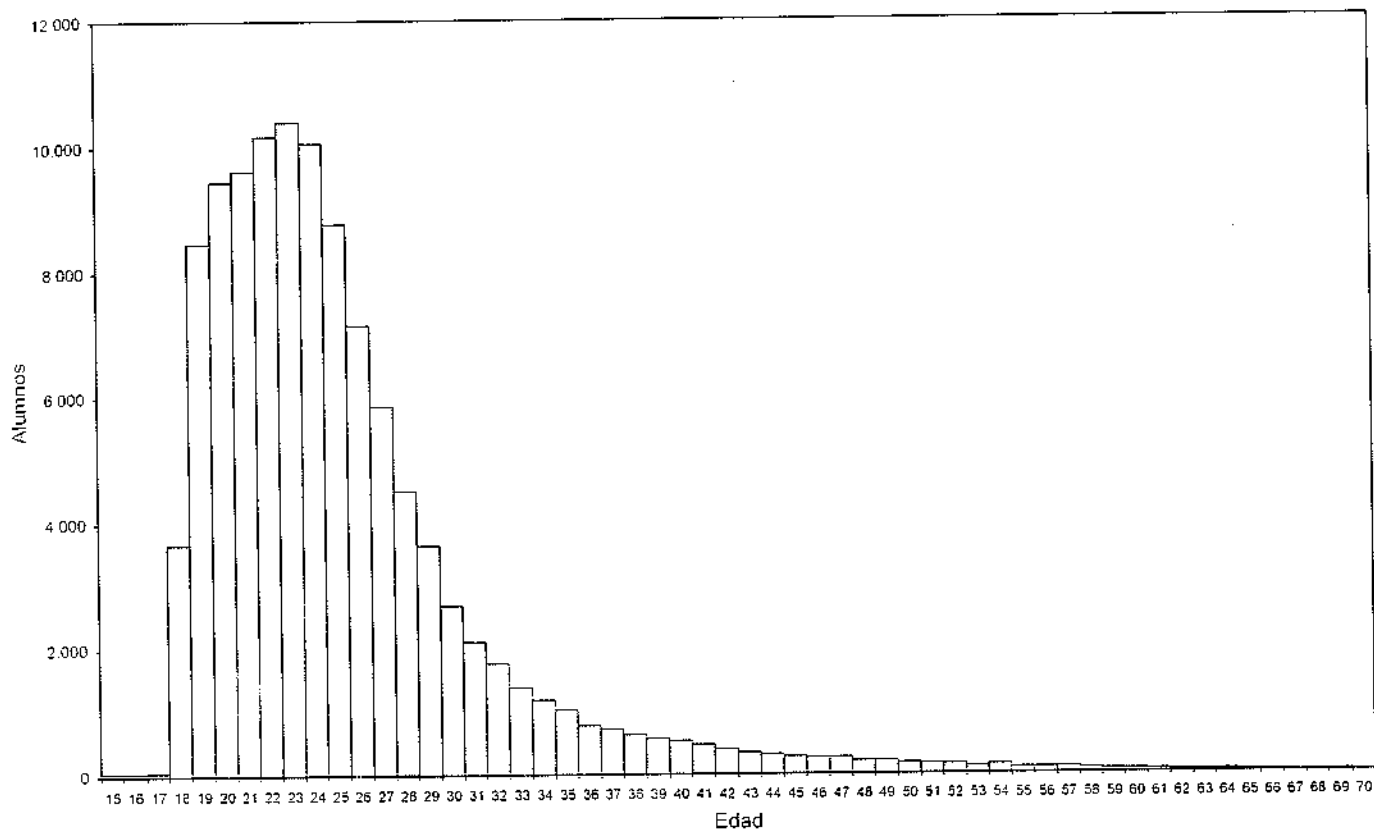
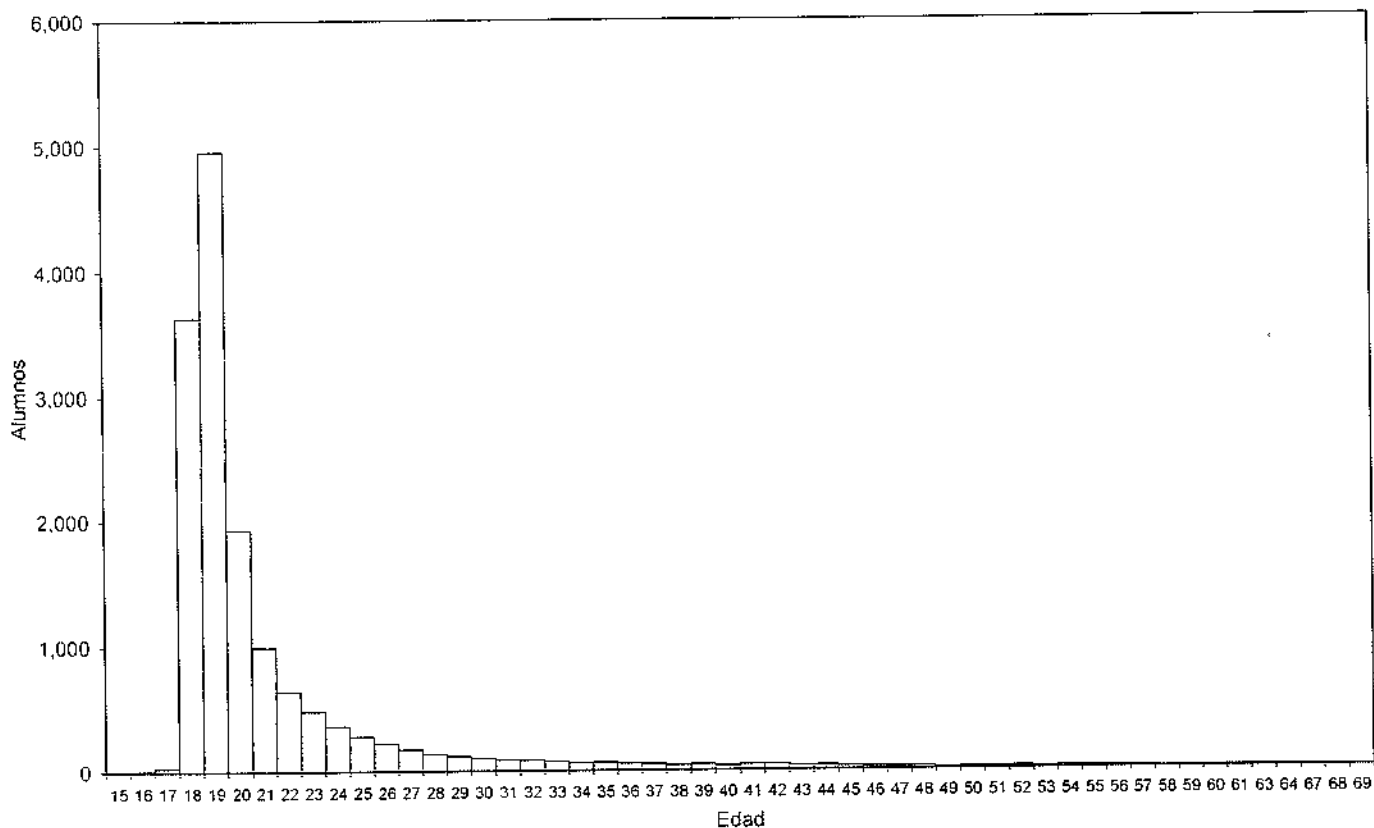
continúa

CUADRO A 12 (CONTINUACION)

AREAS Dependencias	TOTAL		SOLTERO/A		CASADO/A		VIUDO/A		DIVORCIADO/A		SIN ESPECIFICAR	
	Total	Muj	Total	Muj	Total	Muj	Total	Muj	Total	Muj	Total	Muj
AREA CIENCIAS HUMANAS	23.075	5.535	17.540	14.776	2.457	1.955	83	8	75	86	292	89
FAC. DE FILOSOFIA Y HUMANID.	8.540	3.268	5.272	4.078	1.330	946	55	5	50	214	157	27
Filosofía	635	368	267	207	114	67	2	2	2	11	10	3
Letras	1.059	332	727	589	135	31	104	6	6	35	7	1
Historia	1.224	522	702	576	188	86	102	1	5	22	5	1
Cs. de la Educación	740	108	632	385	236	25	211	8	7	29	7	2
Bibliotecología	333	54	279	148	124	13	111	5	5	14	13	1
Archivero	232	67	165	112	58	27	31	6	6	16	4	1
Música	655	454	201	165	60	34	26	2	1	5	3	1
Plástica	1.656	401	1.255	969	272	48	224	16	16	45	11	9
Teatro	457	126	331	308	21	5	16	3	1	4	4	2
Cine	1.386	798	588	552	64	37	27	1	1	12	7	3
Geografía	163	38	125	67	58	11	47			11	10	1
FAC. DE PSICOLOGIA	10.029	1.698	8.331	7.390	581	76	505	15	13	105	82	57
FAC. DE LENGUAS	4.506	569	3.937	3.308	546	42	504	13	12	59	6	5
Castellano	466	58	408	284	106	9	97	2	2	8	2	2
Inglés	3.473	436	3.035	2.691	310	21	289	4	4	33	2	3
Francés	122	15	107	69	31	3	28	1	1	5	2	6
Italiano	230	15	215	160	39	2	37	4	4	8	8	6
Alemán	110	27	83	55	25	5	20	1	1			7
Portugués	105	16	89	49	35	2	33	1	1	5	5	2

GRAFICO 7: DISTRIBUCION DEL TOTAL DE ALUMNOS SEGUN ESTADO CIVIL Y SEXO - AÑO 2004

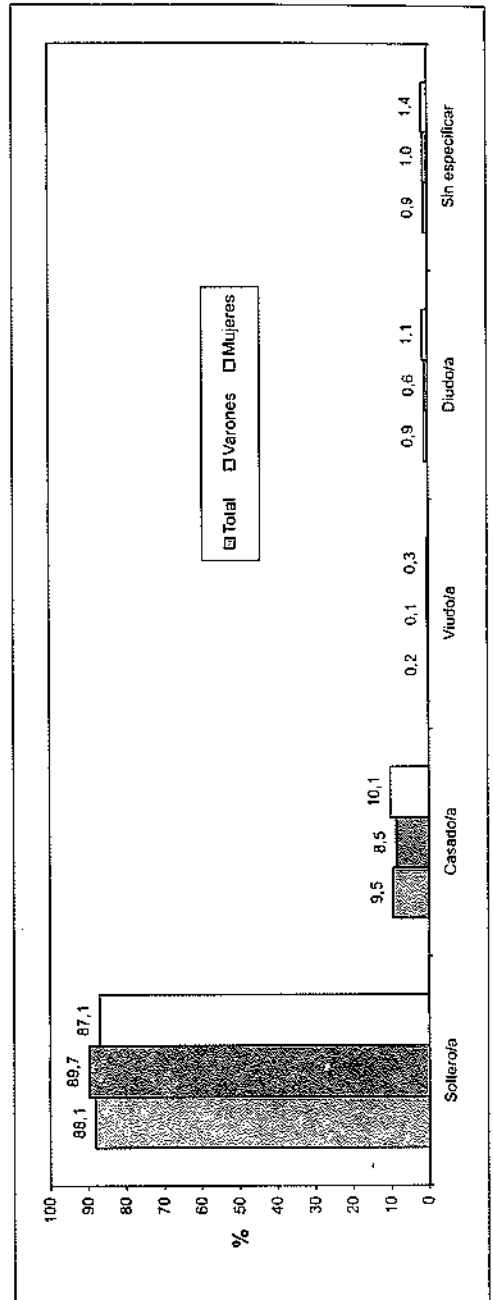

CUADRO A 12.1: NUEVOS INSCRIPTOS POR ESTADO CIVIL Y SEXO SEGUN AREA DE ESTUDIO - Año 2004

AREAS	TOTAL		SOLTERO/A		CASADO/A - EN PAREJA		VIUDO/A		DIVORCIADO/A		SIN ESPECIFICAR				
	Total	Var.	Total	Muj.	Total	Var.	Total	Var.	Total	Var.	Total	Var.			
TOTAL UNIVERSIDAD	16.329	6.699	13.477	8.727	747	248	499	25	19	98	17	81	543	260	304
AREA CIENCIAS BASICAS	3.520	2.165	3.441	2.126	66	35	31	3	2	2	2	8	8	2	6
FAC. DE ARQUIT., URB. Y DISEÑO	1.169	637	1.138	625	18	11	7	1	1				2		2
FAC. DE CS. EXACTAS, FIS. Y NAT.	1.153	824	1.125	808	22	14	8	1	1	1		1	4	1	3
Agrimensura	11	9	11	9	2										
Biología	198	61	137	169	60	128	5			1		1	3		3
Geología	66	41	25	65	40	25	1								
Ingeniería Civil	169	149	20	160	141	19	1	1							
Ingeniería Electrónica	338	260	78	334	257	77	1								
Ing. Mecánica Aeronáutica	69	66	3	69	66	3									
Ing. Mecánica Electricista	129	127	2	128	128	2	1	1							
Química	101	51	50	99	50	49	1								
Ingeniería Industrial	72	60	12	71	59	12							1		1
FAC. DE CIENCIAS QUIMICAS	383	129	254	379	128	251	1	1		1		1			
FAC. DE MATEM., AST. Y FISICA	366	213	152	344	206	138	13						1		1
FAC. DE CS. AGROPECUARIAS	460	362	98	455	359	96	2					1	1		1
AREA CIENCIAS SOCIALES	6.352	2.589	6.004	2.448	244	110	134	7	2	34	6	28	63	23	40
FAC. DE DERECHO Y CS SOCIALES	4.178	1.641	2.537	3.874	1.511	2.363	111	4	1	31	6	25	54	19	35
Abogacía	2.096	919	1.177	1.965	850	1.115	33			13	4	9	37	17	20
Trabajo Social	498	69	429	452	62	390	30	1	1	3		3	5		5
Ciencias de la Información	1.584	653	931	1.457	590	858	48	3	1	15	2	13	12	2	10
FAC. DE CIENCIAS ECONOMICAS	2.174	948	1.226	2.130	937	1.193	23	3	1	3		3	9	4	5
AREA CIENCIAS MEDICAS	2.922	926	2.320	685	165	35	130	4	1	10	4	6	423	201	222
FAC. DE CIENCIAS MEDICAS	2.201	690	1.511	1.648	465	1.183	118	4	1	7	2	5	394	192	202
Medicina	547	263	284	162	74	88							385	169	196
Tecnología Médica	329	92	237	300	66	214	18			2		2	4	1	3
Kinesiología y Fisioterapia	480	187	293	469	185	284	8						2	1	1
Fonocardiología	185	16	169	185	16	169									
Enfermería	477	119	358	356	92	264	86	4	1	5	2	3	3	1	2
Nutrición	183	13	170	176	12	164	6								
FAC. DE ODONTOLOGIA	721	236	485	672	220	452	12			3	2	1	29	9	20

continúa

CUADRO A 12.1 (CONTINUACION)

AREAS	TOTAL		SOLTERO/A		CASADO/A		VIUDO/A		DIVORCIADO/A		SIN ESPECIFICAR			
	Total	Muj	Total	Var	Total	Var	Total	Var	Total	Var	Total	Var		
AREA CIENCIAS HUMANAS	3.535	1.019	1.712	909	2.221	68	204	11	1	52	7	45	34	36
FAC. DE FILOSOFIA Y HUMANID.	1.560	660	1.294	582	712	48	123	10	1	41	7	34	22	22
Filosofía	115	69	95	56	39	5	8	2	2	3	1	2	1	1
Letras	176	59	117	51	99	16	5	2	2	7	2	5	1	1
Historia	242	120	211	107	104	22	10	1	1	6	2	4	2	2
Cs. de la Educación	125	20	86	14	72	29	5	24	2	4	4	4	1	3
Bibliotecología	38	13	21	10	11	14	3	11	1	2	2	2	1	3
Archivo	35	12	23	5	15	6	4	1	1	3	1	3	1	1
Música	132	90	118	81	37	2	2	2	1	1	1	11	6	5
Plástica	221	54	167	44	146	11	2	9	1	3	3	16	8	8
Teatro	82	21	80	21	59	2	2	2	2	1	1	3	2	2
Cine	258	177	250	172	78	2	2	2	2	1	1	5	3	2
Geografía	136	31	73	21	52	8	42	1	1	11	1	10	2	1
FAC. DE PSICOLOGIA	1.521	285	1.236	257	1.161	71	55	1	1	10	1	10	12	9
FAC. DE LENGUAS	454	74	380	70	348	30	4	26	1	1	1	5	5	5
Castellano	47	7	38	7	31	9	9	9	9	1	1	5	5	5
Inglés	308	52	256	50	245	8	6	6	6	1	1	10	2	1
Francés	12	1	11	1	10	1	1	1	1	1	1	1	1	1
Italiano	52	4	48	2	41	8	2	6	2	1	1	1	1	1
Alemán	20	8	17	8	9	3	3	3	3	1	1	1	1	1
Portugués	15	2	14	2	12	1	1	1	1	1	1	1	1	1

GRAFICO 8: DISTRIBUCION DE NUEVOS INSCRIPTOS SEGUN ESTADO CIVIL Y SEXO - Año 2004

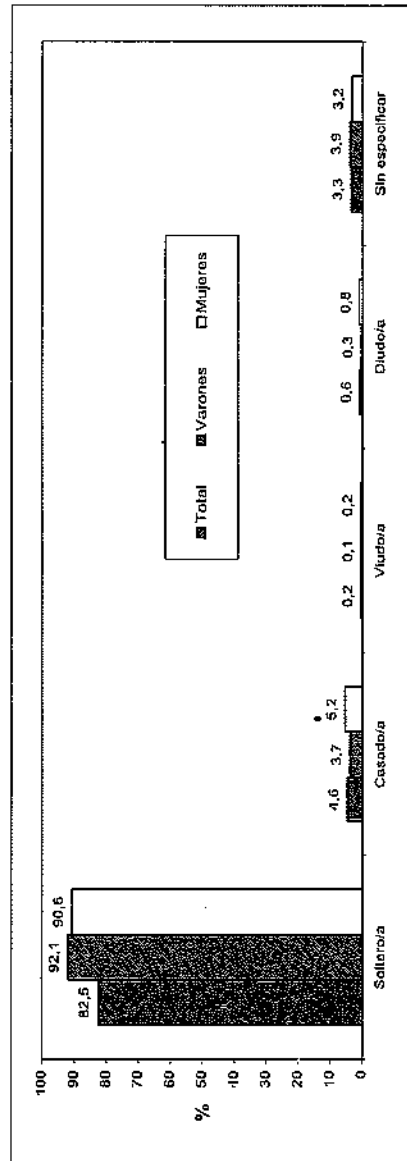

CUADRO A 13: TOTAL DE ALUMNOS POR LUGAR DE PROCEDENCIA SEGUN AREA DE ESTUDIO - Año 2004

Dependencias	TOTAL	TOTAL DE ARGENTINA	PROVINCIA DE CORDOBA				OTRAS PROVINCIAS		OTROS PAISES	S/E
			Total	Capital	Interior	S/E	Total otras provincias	S/E		
TOTAL UNIVERSIDAD	114.136	75.020	48.546	27.195	19.029	2.322	26.474	221	375	38.741
AREAS CIENCIAS BASICAS	21.169	8.186	4.761	2.214	2.405	142	3.425	5	24	12.959
Fac. de Arquitectura, Urb. y Diseño	7.947	1.785	1.147	537	558	52	638		3	6.159
Fac. de Cs. Exactas, Fis. y Nat.	6.029	2.769	1.413	633	780		1.356	5	11	3.249
<i>Agrimensura</i>	116	68	39	23	16		29	1	1	47
<i>Biología</i>	1.219	15	9	2	7		6			1.204
<i>Geología</i>	365	49	24	6	18		25			316
<i>Ingeniería Civil</i>	1.080	541	266	87	179		275	3	3	536
<i>Ingeniería Electrónica</i>	1.221	765	332	125	207		433	1	3	453
<i>Ing. Mecánica Aeronáutica</i>	434	301	109	53	56		192		3	130
<i>Ing. Mecánica Electricista</i>	645	355	146	53	93		209		1	289
<i>Química</i>	593	438	340	191	149		98			155
<i>Ingeniería Industrial</i>	356	237	148	93	55		89			119
Fac. de Cs. Químicas	2.771	2.553	1.639	980	593	56	914		6	212
Fac. de Mat., Astr. y Física	1.413	525	188	2	178	8	337		4	884
Fac. de Ciencias Agropecuarias	3.009	554	374	52	296	26	180			2.455
AREA CIENCIAS SOCIALES	44.313	34.030	24.813	14.202	9.301	1.310	9.217	88	92	10.191
Fac. de Derecho y Cs. Sociales	26.702	22.415	15.825	9.087	5.874	864	6.590	88	85	4.202
<i>Abogacía</i>	17.752	15.505	10.730	6.067	4.226	437	4.775	48	45	2.202
<i>Trabajo Social</i>	2.329	741	468	7	430	31	273			1.588
<i>Cs. de la Información</i>	6.621	6.169	4.627	3.013	1.218	396	1.542	40	40	412
Fac. de Cs. Económicas	17.611	11.615	8.988	5.115	3.427	446	2.627		7	5.989
AREA CIENCIAS MEDICAS	25.579	19.092	9.419	4.847	3.987	585	9.673	76	209	6.278
Fac. de Ciencias Médicas	21.262	15.762	7.477	3.525	3.357	585	8.285	76	206	5.294
<i>Medicina</i>	9.547	9.147	4.165	2.026	1.733	406	4.982	16	184	216
<i>Tec. Médica</i>	1.669	1.447	925	450	387	88	522	3	7	215
<i>Kinesiología y Fisioterapia</i>	4.368	4.355	2.067	1.006	997	64	2.288	57	13	
<i>Fonoaudiología</i>	1.220	333	140	6	129	5	193		1	886
<i>Enfermería</i>	2.731	187	54	24	21	9	133			2.544
<i>Nutrición</i>	1.727	293	126	13	100	13	167		1	1.433
Fac. de Odontología	4.317	3.330	1.942	1.322	620		1.388		3	984
AREA CIENCIA HUMANAS	23.075	13.712	9.553	5.932	3.336	285	4.159	52	50	9.313
Fac. de Filosofía y Cs. Humanas	8.540	8.009	6.261	4.461	1.687	113	1.748	52	48	483
<i>Filosofía</i>	635	625	489	405	76	8	136	11	1	9
<i>Lenguas</i>	1.059	1.034	854	675	168	11	180	12	5	20
<i>Historia</i>	1.224	1.157	1.013	769	231	13	144	10	6	61
<i>Cs. de la Educación</i>	740	720	607	458	147	4	113	4	2	18
<i>Bibliotecología</i>	333	315	273	217	49	7	42	4	2	16
<i>Archiveros</i>	232	212	180	140	34	6	32	5	1	19
<i>Música</i>	655	553	391	230	152	9	162	1	3	99
<i>Plástica</i>	1.656	1.474	1.117	710	386	21	357	1	11	171
<i>Teatro</i>	457	438	342	219	117	6	96		6	13
<i>Cine</i>	1.386	1.318	844	529	287	28	474	4	11	57
<i>Geografía</i>	163	163	151	111	40		12			
Fac. de Psicología	10.029	3.892	1.971	573	1.272	126	1.921		1	6.136
Fac. de Lenguas	4.506	1.811	1.321	898	377	46	490		1	2.694
<i>Castellano</i>	466	126	101	53	45	3	25			340
<i>Inglés</i>	3.473	1.503	1.096	764	292	40	407			1.970
<i>Francés</i>	122	36	20	20			16			86
<i>Italiano</i>	230	78	60	32	26	2	16			154
<i>Alemán</i>	110	49	33	25	8		16			61
<i>Portugués</i>	105	21	11	4	6	1	10		1	83

CUADRO A 14: TOTAL DE ALUMNOS POR NACIONALIDAD SEGUN AREA DE ESTUDIO
Año 2004

AREAS Dependencias	TOTAL	ARGENTINO			EXTRAN- JERO	S/E
		Nativo	Por opción	Naturaliz		
TOTAL UNIVERSIDAD	114.136	107.596	421	124	405	5.590
AREA CIENCIAS BASICAS	21.169	19.433	133	30	30	1.543
FAC. DE ARQUIT, URB. Y DISEÑO	7.947	7.803	49	5	5	85
FAC. DE CS. EXACTAS, FIS. Y NAT.	6.029	5.261	48	20	17	683
<i>Agrimensura</i>	116	102	1	1		12
<i>Biología</i>	1.219	826	7	6	4	376
<i>Geología</i>	365	353	1	1	1	9
<i>Ingeniería Civil</i>	1.080	1.021	12	1	5	41
<i>Ingeniería Electrónica</i>	1.221	1.162	15	3	3	38
<i>Ing. Mecánica Aeronáutica</i>	434	420	4	1	3	6
<i>Ing. Mecánica Electricista</i>	645	622	2	3	1	17
<i>Química</i>	593	469	5	1		118
<i>Ingeniería Industrial</i>	356	286	1	3		66
FAC. DE CIENCIAS QUIMICAS	2.771	2.734	15	3	3	16
FAC. DE MATEM., AST. Y FISICA	1.413	1.352	18	1	3	39
FAC. DE CS. AGROPECUARIAS	3.009	2.283	3	1	2	720
AREA CIENCIAS SOCIALES	44.313	42.357	79	33	75	1.769
FAC. DE DERECHO Y CS SOCIALES	26.702	25.051	28	17	69	1.537
<i>Abogacía</i>	17.752	16.752	16	9	47	928
<i>Trabajo Social</i>	2.329	1.780	7	1	2	539
<i>Ciencias de la Información</i>	6.621	6.519	5	7	20	70
FAC. DE CIENCIAS ECONOMICAS	17.611	17.306	51	16	6	232
AREA CIENCIAS MEDICAS	25.579	23.439	92	30	221	1.797
FAC. DE CIENCIAS MEDICAS	21.262	19.398	58	28	211	1.567
<i>Medicina</i>	9.547	9.114	8	14	182	229
<i>Tecnología Médica</i>	1.669	1.496			4	169
<i>Kinesiología y Fisioterapia</i>	4.368	4.335	6	7	20	
<i>Fonoaudiología</i>	1.220	822	3	1	2	392
<i>Enfermería</i>	2.731	2.072	33	6	3	617
<i>Nutrición</i>	1.727	1.559	8			160
FAC. DE ODONTOLOGIA	4.317	4.041	34	2	10	230
AREA CIENCIAS HUMANAS	23.075	22.367	117	31	79	481
FAC. DE FILOSOFIA Y HUMANID.	8.540	8.339	11	9	63	118
<i>Filosofía</i>	635	629			2	4
<i>Letras</i>	1.059	1.042	1		9	7
<i>Historia</i>	1.224	1.182	1	1	6	34
<i>Cs. de la Educación</i>	740	727	1	1	6	5
<i>Bibliotecología</i>	333	323	2	1	1	6
<i>Archivero</i>	232	225		1	1	5
<i>Música</i>	655	640	2	1	1	11
<i>Plástica</i>	1.656	1.613	2		15	26
<i>Teatro</i>	457	443		1	4	9
<i>Cine</i>	1.386	1.353	2	3	17	11
<i>Geografía</i>	163	162			1	
FAC. DE PSICOLOGIA	10.029	9.599	63	6	7	354
FAC. DE LENGUAS	4.506	4.429	43	16	9	9
<i>Castellano</i>	466	457	3	2		4
<i>Inglés</i>	3.473	3.447	18		6	2
<i>Francés</i>	122	116	3		1	2
<i>Italiano</i>	230	218	3	9		
<i>Alemán</i>	110	103	3	3	1	
<i>Portugués</i>	105	88	13	2	1	1

CUADRO A 14.1: NUEVOS INSCRIPTOS POR NACIONALIDAD SEGUN AREA DE ESTUDIO
Año 2004

AREAS Dependencias	TOTAL	ARGENTINO			EXTRANJERO	S/E
		Nativo	Por opción	Naturaliz		
TOTAL UNIVERSIDAD	16.329	14.168	57	14	21	2.069
AREA CIENCIAS BASICAS	3.520	2.812	18		1	689
FAC. DE ARQUIT., URB. Y DISEÑO	1.159	1.145	12			2
FAC. DE CS. EXACTAS, FIS. Y NAT.	1.153	730	1		1	421
<i>Agrimensura</i>	11	11				
<i>Biología</i>	198					198
<i>Geología</i>	66	60				6
<i>Ingeniería Civil</i>	169	156				13
<i>Ingeniería Electrónica</i>	338	313	1			24
<i>Ing. Mecánica Aeronáutica</i>	69	63			1	5
<i>Ing. Mecánica Electricista</i>	129	119				10
<i>Química</i>	101	1				100
<i>Ingeniería Industrial</i>	72	7				65
FAC. DE CIENCIAS QUIMICAS	383	367	1			15
FAC. DE MATEM., AST. Y FISICA	365	350	3			12
FAC. DE CS. AGROPECUARIAS	460	220	1			239
AREA CIENCIAS SOCIALES	6.352	5.740	17	6	4	585
FAC. DE DERECHO Y CS SOCIALES	4.178	3.589	8	1	1	579
<i>Abogacía</i>	2.096	1.994	8			94
<i>Trabajo Social</i>	498	16				482
<i>Ciencias de la Información</i>	1.584	1.579		1	1	3
FAC. DE CIENCIAS ECONOMICAS	2.174	2.151	9	5	3	6
AREA CIENCIAS MEDICAS	2.922	2.226	4	3	3	686
FAC. DE CIENCIAS MEDICAS	2.201	1.600	3	3	2	593
<i>Medicina</i>	547	535		1	2	9
<i>Tecnología Médica</i>	329	329				
<i>Kinesiólogía y Fisioterapia</i>	480	478		2		
<i>Fonoaudiología</i>	185	87	1			97
<i>Enfermería</i>	477	14	1			462
<i>Nutrición</i>	183	157	1			25
FAC. DE ODONTOLOGIA	721	626	1		1	93
AREA CIENCIAS HUMANAS	3.535	3.390	18	5	13	109
FAC. DE FILOSOFIA Y HUMANID.	1.560	1.527	3	1	12	17
<i>Filosofía</i>	115	113				2
<i>Letras</i>	176	175				1
<i>Historia</i>	242	237	1	1	3	
<i>Cs. de la Educación</i>	125	125				
<i>Bibliotecología</i>	38	37			1	
<i>Archivero</i>	35	35				
<i>Música</i>	132	127	1		1	3
<i>Plástica</i>	221	209	1		4	7
<i>Teatro</i>	82	81			1	
<i>Cine</i>	258	252			2	4
<i>Geografía</i>	136	136				
FAC. DE PSICOLOGIA	1.521	1.421	9	1		90
FAC. DE LENGUAS	454	442	6	3	1	2
<i>Castellano</i>	47	46				1
<i>Inglés</i>	308	306	1		1	
<i>Francés</i>	12	11				1
<i>Italiano</i>	52	47	2	3		
<i>Alemán</i>	20	18	2			
<i>Portugués</i>	15	14	1			

CUADRO A 15: TOTAL DE ALUMNOS POR PAIS DE NACIMIENTO SEGUN AREA DE ESTUDIO - Año 2004

AREAS	TOTAL	PAIS										S/E	
		Argentina	Uruguay	Brasil	Paraguay	Bolivia	Chile	Peru	Ciudad Amer.	Europa	Asia		Oceania
Dependencias													
TOTAL UNIVERSIDAD	114.136	96.455	11	44	27	47	43	132	72	55	7	1	17.242
AREA CIENCIAS BASICAS	21.169	16.749						2		1			4.417
FAC DE ARQUIT., URB. Y DISEÑO	7.947	7.807											140
FAC DE CS. EXACTAS, FIS. Y NAT.	6.029	3.800						2		1			2.226
<i>Agrimensura</i>	116	103											13
<i>Biología</i>	1.219	21											1.198
<i>Geología</i>	365	115											250
<i>Ingeniería Civil</i>	1.080	921						1					158
<i>Ingeniería Electrónica</i>	1.221	1.046						1		1			173
<i>Ing. Mecánica Aeronáutica</i>	434	368											66
<i>Ing. Mecánica Electricista</i>	645	507											138
<i>Química</i>	593	460											133
<i>Ingeniería Industrial</i>	356	259											97
FAC DE CIENCIAS QUIMICAS	2.771	1.306											1.465
FAC DE MATEM., AST. Y FISICA	1.413	1.345											68
FAC DE CS. AGROPECUARIAS	3.009	2.491											518
AREA CIENCIAS SOCIALES	44.313	37.652	6	10	2	18	13	29	23	20	2		6.538
FAC. DE DERECHO Y CS SOCIALES	26.702	24.744	6	10	2	18	13	29	23	20	2		1.835
<i>Abogacía</i>	17.752	16.608	3	6		12	9	20	12	5			1.077
<i>Trabajo Social</i>	2.329	1.623											706
<i>Ciencias de la Información</i>	6.621	6.513	3	4	2	6	4	9	11	15	2		52
FAC. DE CIENCIAS ECONOMICAS	17.611	12.908											4.703
AREA CIENCIAS MEDICAS	25.579	19.702	4	25	21	22	19	98	31	13	5	1	5.638
FAC. DE CIENCIAS MEDICAS	21.262	15.660	4	25	21	22	19	98	31	13	5	1	5.363
<i>Medicina</i>	9.547	9.134	3	23	18	14	11	92	29	13	5	1	204
<i>Tecnología Médica</i>	1.669	1.497					1	6					165
<i>Kinesología y Fisioterapia</i>	4.368	4.345	1	2	3	8	7		2				960
<i>Fonocardiología</i>	1.220	260											
<i>Enfermería</i>	2.731	7											2.724
<i>Nutrición</i>	1.727	417											1.310
FAC. DE ODONTOLOGIA	4.317	4.042											275
AREA CIENCIAS HUMANAS	23.075	22.352	1	9	4	7	11	3	18	21			649
FAC. DE FILOSOFIA Y HUMANID.	8.540	8.384	1	9	4	7	11	3	18	20			103
<i>Filosofía</i>	635	629			1								5
<i>Letras</i>	1.059	1.046		2	1	1				3			6
<i>Historia</i>	1.224	1.183		1	1			1	3	3			32
<i>Cs. de la Educación</i>	740	731				1	1			1			6
<i>Bibliotecología</i>	333	325			1				1				6
<i>Archivero</i>	232	225				2							5
<i>Música</i>	655	643							1	2			9
<i>Plástica</i>	1.656	1.621		3		1	5	1	3	5			17
<i>Teatro</i>	457	442	1				2		3	1			8
<i>Cine</i>	1.386	1.357		3		2	3	1	7	5			8
<i>Geografía</i>	163	162											1
FAC. DE PSICOLOGIA	10.029	9.556								1			472
FAC. DE LENGUAS	4.506	4.432											74
<i>Castellano</i>	466	457											9
<i>Inglés</i>	3.473	3.447											26
<i>Francés</i>	122	118											4
<i>Italiano</i>	230	218											12
<i>Alemán</i>	110	103											7
<i>Portugués</i>	105	89											16

CUADRO A 15.1: NUEVOS INSCRIPTOS POR PAIS DE NACIMIENTO SEGUN AREA DE ESTUDIO - Año 2004

AREAS Dependencias	TOTAL	PAIS										S/E
		Argentina	Uruguay	Brasil	Paraguay	Bolivia	Chile	Perú	Otros Amer.	Europa	Asia	
TOTAL UNIVERSIDAD	16.329	14.374	4	1	4	1	2	7	8	2		1.926
AREA CIENCIAS BASICAS	3.520	2.991										529
FAC. DE ARQUIT., URB. Y DISEÑO	1.159	1.144										15
FAC. DE CS. EXACTAS, FIS. Y NAT.	1.153	741										412
<i>Agrimensura</i>	11	11										
<i>Biología</i>	198	6										192
<i>Geología</i>	66	59										7
<i>Ingeniería Civil</i>	169	156										13
<i>Ingeniería Electrónica</i>	338	316										22
<i>Ing. Mecánica Aeronáutica</i>	69	64										5
<i>Ing. Mecánica Electricista</i>	129	121										8
<i>Química</i>	101	1										100
<i>Ingeniería Industrial</i>	72	7										65
FAC. DE CIENCIAS QUIMICAS	383	369										14
FAC. DE MATEM., AST. Y FISICA	365	349										16
FAC. DE CS. AGROPECUARIAS	460	388										72
AREA CIENCIAS SOCIALES	6.352	5.755	1			1	1	2		1		591
FAC. DE DERECHO Y CS SOCIALES	4.178	3.601	1			1	1	2		1		571
<i>Abogacía</i>	2.096	2.007										89
<i>Trabajo Social</i>	498	16										482
<i>Ciencias de la Información</i>	1.584	1.578	1			1	1	2		1		
FAC. DE CIENCIAS ECONOMICAS	2.174	2.154										20
AREA CIENCIAS MEDICAS	2.922	2.220				2				1		699
FAC. DE CIENCIAS MEDICAS	2.201	1.594				2				1		604
<i>Medicina</i>	547	535				2				1		9
<i>Tecnología Médica</i>	329	329										
<i>Kinesiólogía y Fisioterapia</i>	480	480										
<i>Fonoaudiología</i>	185	84										101
<i>Enfermería</i>	477	7										470
<i>Nutrición</i>	183	159										24
FAC. DE ODONTOLOGIA	721	626										95
AREA CIENCIAS HUMANAS	3.535	3.408	3	1	2		1	5	8			107
FAC. DE FILOSOFIA Y HUMANID.	1.560	1.523	3	1	2		1	5	8			17
<i>Filosofía</i>	115	113										2
<i>Letras</i>	176	175				1						
<i>Historia</i>	242	237			1			2	2			
<i>Cs. de la Educación</i>	125	125										
<i>Bibliotecología</i>	38	37						1				
<i>Archivero</i>	35	35										
<i>Música</i>	132	127						1	1			3
<i>Plástica</i>	221	208			2		1		3			7
<i>Teatro</i>	82	80							1			1
<i>Cine</i>	258	250			1	1		1	1			4
<i>Geografía</i>	136	136										
FAC. DE PSICOLOGIA	1.521	1.442										79
FAC. DE LENGUAS	454	443										11
<i>Castellano</i>	47	46										1
<i>Inglés</i>	308	306										2
<i>Francés</i>	12	12										
<i>Italiano</i>	52	47										5
<i>Alemán</i>	20	18										2
<i>Portugués</i>	15	14										1

CUADRO A 16: TOTAL DE ALUMNOS POR SITUACION LABORAL Y SEXO SEGUN AREA DE ESTUDIO - Año 2004

AREAS	TOTAL ALUMNOS			NO TRABAJAN			TRABAJAN			S/E					
	Total	Var	Muj	Total	Var	Muj	Dependiente			Independiente					
							Total	Var	Muj	Total	Var	Muj	Total	Var	Muj
TOTAL UNIVERSIDAD	114.136	45.486	68.650	81.142	30.524	50.618	20.433	8.816	11.617	7.952	4.350	3.602	4.609	1.796	2.813
AREA CIENCIAS BASICAS	21.169	12.797	8.372	15.415	8.977	6.438	2.943	1.896	1.047	1.508	1.153	355	1.303	771	532
FAC. DE ARQUIT., URB. Y DISEÑO	7.947	4.524	3.423	5.624	2.992	2.632	1.199	759	440	753	558	195	371	215	156
FAC. DE CS. EXACTAS, FIS. Y NAT.	6.029	4.325	1.704	4.510	3.121	1.389	1.040	789	251	479	415	64			
Agromensura	116	88	28	70	51	19	36	28	8	10	9	1			
Biología	1.219	548	871	948	245	703	194	65	129	77	38	39			
Geología	365	245	120	292	197	95	55	33	22	18	15	3			
Ingeniería Civil	1.080	913	167	748	624	124	216	185	31	116	104	12			
Ingeniería Electrónica	1.221	1.070	148	894	766	128	210	195	15	117	112	5			
Ing. Mecánica Aeronáutica	434	413	21	321	307	14	74	67	7	39	39	1			
Ing. Mecánica Eléctrica	645	635	10	466	459	7	116	114	2	63	62	1			
Química	593	308	285	478	224	254	89	61	28	26	23	3			
Ingeniería Industrial	356	302	54	293	248	45	50	41	9	13	13				
FAC. DE CIENCIAS QUIMICAS	2.771	801	1.970	1.940	508	1.432	345	112	233	93	38	55	393	143	250
FAC. DE MATEM., AST. Y FISICA	1.413	902	511	1.053	663	390	208	135	73	111	82	29	41	22	19
FAC. DE CS. AGROPECUARIAS	3.009	2.245	764	2.288	1.693	595	151	101	50	72	60	12	498	391	107
AREA CIENCIAS SOCIALES	44.313	18.469	25.844	29.422	11.421	18.001	10.508	4.726	5.782	3.381	1.867	1.514	1.002	455	547
FAC. DE DERECHO Y CS SOC.	26.702	10.541	16.161	17.532	6.317	11.215	6.560	2.903	3.657	2.280	1.188	1.092	330	193	197
Abogacía	17.752	7.664	10.088	11.438	4.537	6.901	4.553	2.167	2.386	1.561	863	698	200	97	103
Trabajo Social	2.329	254	2.075	1.578	118	1.460	520	85	435	151	36	115	80	15	65
Ciencias de la Información	6.621	2.623	3.998	4.516	1.662	2.854	1.487	651	836	568	289	279	50	21	29
FAC. DE CIENCIAS ECONOMICAS	17.511	7.928	9.583	11.890	5.104	6.786	3.948	1.823	2.125	1.101	679	422	672	322	350
AREA CIENCIAS MEDICAS	25.579	8.685	16.894	19.730	6.514	13.216	2.588	1.047	1.541	1.309	647	662	1.952	477	1.475
FAC. DE CIENCIAS MEDICAS	21.262	7.143	14.119	16.045	5.244	10.801	2.172	896	1.276	1.093	526	567	1.952	477	1.475
Medicina	9.547	4.218	5.329	7.470	3.117	4.353	977	501	476	597	343	254	503	257	246
Tecnología Médica	1.669	570	1.099	1.239	386	853	286	111	175	144	73	71			
Kinesiología y Fisioterapia	4.368	1.602	2.766	3.668	1.315	2.353	480	201	279	209	84	125	11	2	9
Fonoaudiología	1.220	55	1.165	761	21	740	132	10	122	50	2	48	277	22	255
Enfermería	2.731	577	2.154	1.486	316	1.170	202	60	142	68	20	48	975	181	794
Nutrición	1.727	121	1.606	1.421	89	1.332	95	13	82	25	4	21	186	15	171
FAC. DE ODONTOLOGIA	4.317	1.542	2.775	3.685	1.270	2.415	416	151	265	216	121	95			

continúa

CUADRO A 16 (CONTINUACION)

AREAS	TOTAL ALUMNOS			NO TRABAJAN			TRABAJAN						S/E		
	Total	Var	Muj	Total	Var	Muj	Dependiente			Independiente			Total	Var	Muj
							Total	Var	Muj	Total	Var	Muj			
AREAS	23.075	5.535	17.540	16.575	3.612	12.963	4.394	1.147	3.247	1.754	683	1.071	352	93	259
DEPENDENCIAS	8.540	3.268	5.272	5.287	1.961	3.326	2.095	733	1.362	1.054	531	523	104	43	61
AREA CIENCIAS HUMANAS	635	368	267	370	199	171	172	108	64	87	56	31	6	5	1
FAC. DE FILOSOFIA Y HUMANID.	1.059	332	727	647	184	463	269	84	185	137	62	75	6	2	4
Filosofía	1.254	522	702	759	284	475	316	156	160	140	77	63	9	5	4
Letras	740	108	632	349	42	307	326	54	272	55	10	45	10	2	8
Historia	333	54	279	168	25	143	141	23	118	19	5	14	5	1	4
Cs. de la Educación	232	67	165	116	32	84	87	26	61	18	6	12	11	3	8
Bibliotecología	655	454	201	390	282	108	133	77	56	115	87	28	17	8	9
Arquivero	1.656	401	1.255	1.113	267	846	271	40	231	246	83	163	26	11	15
Música	457	126	331	340	87	253	61	17	44	54	22	32	2	2	2
Plástica	1.386	798	588	992	547	445	212	128	84	172	118	54	10	5	5
Teatro	163	38	125	43	12	31	107	20	87	11	5	6	2	1	1
Cine	10.029	1.698	8.331	8.287	1.275	7.012	1.180	275	905	381	104	277	181	44	137
Geografía	4.506	569	3.937	3.001	376	2.625	1.119	139	980	319	48	271	67	6	61
FAC. DE PSICOLOGIA	466	58	408	301	39	262	127	13	114	25	4	21	13	2	11
FAC. DE LENGUAS	3.473	438	3.035	2.376	298	2.078	838	107	731	216	29	187	43	4	39
Castellano	122	15	107	62	7	55	30	5	25	22	3	19	8	8	8
Inglés	230	15	215	149	8	135	68	4	64	18	3	15	1	1	1
Francés	110	27	83	54	15	39	31	5	26	25	7	18	1	1	1
Italiano	105	16	89	65	9	56	25	5	20	13	2	11	2	2	2
Alemán															
Portugués															

GRAFICO 9: TOTAL DE ALUMNOS POR SITUACION LABORAL Y SEXO - Año 2004

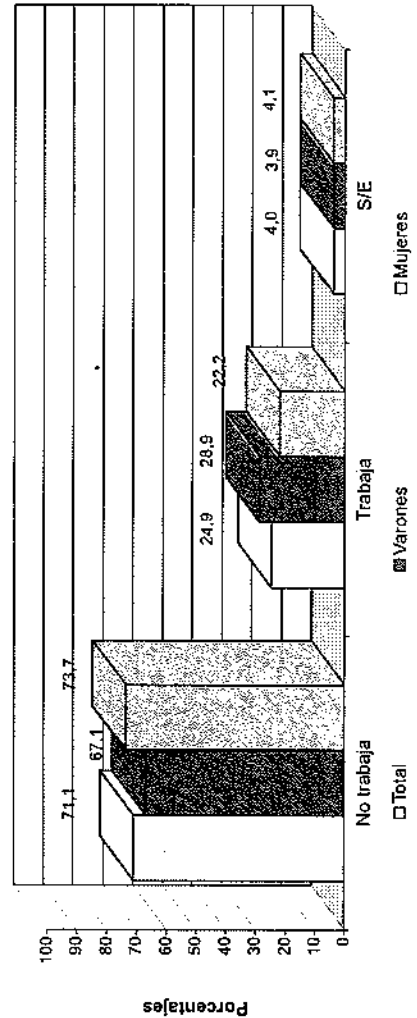

CUADRO A 16.1: NUEVOS INSCRIPTOS POR SITUACION LABORAL Y SEXO SEGUN AREA DE ESTUDIO - Año 2004

AREAS	TOTAL ALUMNOS			NO TRABAJAN			TRABAJAN			S/E					
	Total	Var	Muj	Total	Var	Muj	Dependiente		Independiente		Total	Var	Muj		
							Total	Var	Total	Var					
TOTAL UNIVERSIDAD	16.463	6.729	9.734	11.879	4.655	7.224	2.097	895	1.202	858	432	426	1.629	747	882
AREA CIENCIAS BASICAS	3.520	2.165	1.355	2.583	1.494	1.089	265	181	84	146	112	34	526	378	148
FAC. DE ARQUIT., URB. Y DISEÑO	1.159	637	522	988	511	477	101	76	25	68	50	18	2		2
FAC. DE CS. EXACTAS, FIS. Y NAT.	1.153	824	329	996	700	296	104	77	27	53	47	6			
Agrimensura	11	9	2	9	7	2	1	1		1	1				
Biología	198	61	137	172	52	120	18	6	12	8	3	5			
Geología	66	41	25	53	33	20	11	6	5	2	2				
Ingeniería Civil	169	149	20	141	125	16	20	17	3	8	7	1			
Ingeniería Electrónica	338	260	78	293	215	78	24	24	2	21	21				
Ingeniería Aeronáutica	69	66	3	54	53	1	12	10	2	3	3				
Ing. Mecánica Aeronáutica	129	127	2	115	114	1	8	7	1	6	6				
Ing. Mecánica Electricista	101	51	50	93	46	47	7	4	3	1	1				
Química	72	60	12	66	55	11	3	2	1	3	3				
Ingeniería Industrial	383	129	254	269	80	189	11	1	10	3	2	1	100	46	54
FAC. DE CIENCIAS QUIMICAS	365	213	152	279	164	115	48	26	22	21	12	9	17	11	6
FAC. DE MATEM., AST. Y FISICA	460	362	98	51	39	12	1	1		1	1		407	321	86
FAC. DE CS. AGROPECUARIAS															
AREA CIENCIAS SOCIALES	6.352	2.589	3.763	4.948	1.934	3.014	947	441	506	339	168	171	118	46	72
FAC. DE DERECHO Y CS SOC.	4.178	1.641	2.537	3.064	1.140	1.924	726	332	394	272	124	148	116	45	71
Abogacía	2.096	919	1.177	1.707	707	1.000	245	134	111	91	48	43	53	30	23
Trabajo Social	498	69	429	309	23	286	98	26	72	36	8	28	55	12	43
Ciencias de la Información	1.584	653	931	1.048	410	638	383	172	211	145	68	77	8	3	5
FAC. DE CIENCIAS ECONOMICAS	2.174	948	1.226	1.884	794	1.090	221	109	112	67	44	23	2	1	1
AREA CIENCIAS MEDICAS	2.922	926	1.996	1.941	594	1.347	160	55	105	82	27	55	739	250	489
FAC. DE CIENCIAS MEDICAS	2.201	690	1.511	1.228	358	870	154	55	99	80	27	53	739	250	489
Medicina	547	263	284	155	69	86	7	5	2				385	189	196
Tecnología Médica	329	92	237	270	73	197	44	14	30	15	5	10			
Kinesiología y Fisioterapia	480	187	293	422	161	261	33	14	19	22	11	11	3	1	2
Fonoaudiología	185	16	169	48	3	45									
Enfermería	477	119	358	179	41	138	62	20	42	41	11	30	185	47	148
Nutrición	183	13	170	154	11	143	8	2	6	2	2	2	19		19
FAC. DE ODONTOLOGIA	721	236	485	713	236	477	6	6	6	2	2	2			

continúa

CUADRO A 16.1 (CONTINUACION)

AREAS	TOTAL ALUMNOS			NO TRABAJAN			TRABAJAN						S/E						
	Dependencias			Total	Var	Muj	Total	Var	Muj	Dependiente			Independiente			Total	Var	Muj	Muj
	Total	Var	Muj							Total	Var	Muj	Total	Var	Muj				
AREA CIENCIAS HUMANAS	3.669	1.049	2.620	2.407	633	1.774	725	218	507	291	125	166	246	73	173				
FAC. DE FILOSOFIA Y HUMANID.	1.694	690	1.004	975	410	565	361	136	225	177	90	87	181	54	127				
Filosofía	115	53	52	80	40	40	21	14	7	12	8	4	2	1	1				
Lenguas	176	59	117	106	28	78	47	15	32	22	15	7	1	1					
Historia	242	120	122	151	66	85	58	35	23	30	19	11	3		3				
Cs. de la Educación	125	20	105	62	10	52	40	7	33	19	2	17	4	1	3				
Bibliotecología	38	13	25	16	7	9	14	2	12	6	4	4							
Archivero	35	12	23	16	3	13	12	6	6	6	2	4	1	1					
Música	132	90	42	92	66	26	13	9	4	16	9	7	11	6	5				
Plástica	221	54	167	154	28	126	22	4	18	28	13	15	17	9	8				
Teatro	82	21	61	67	17	50	5	1	4	10	3	7							
Cine	258	177	81	200	135	65	35	26	9	17	12	5	6	4	2				
Geografía	270	61	209	31	10	21	94	17	77	9	3	6	136	31	105				
FAC. DE PSICOLOGIA	1.521	285	1.236	1.089	169	920	295	71	224	76	27	49	61	18	43				
FAC. DE LENGUAS	454	74	380	343	54	289	69	11	58	38	8	30	4	1	3				
Castellano	47	7	40	28	3	25	11	2	9	7	2	5	1	1	1				
Inglés	308	52	256	251	41	210	35	6	29	21	4	17	1	1	1				
Francés	12	1	11	8	1	7	3		3										
Italiano	52	4	48	35	1	34	14	2	12	3	1	2							
Alemán	20	8	12	13	7	6	2		2	5	1	4							
Portugués	15	2	13	8	1	7	4	1	3	2	2	2	1		1				

GRAFICO 10: NUEVOS INSCRIPTOS POR SITUACION LABORAL Y SEXO - Año 2004

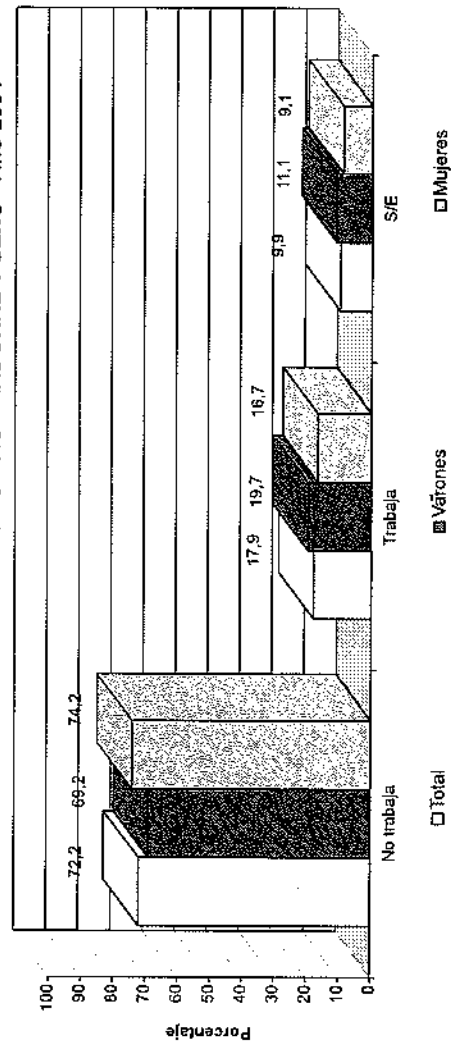

CUADRO A 17: TOTAL DE ALUMNOS POR HORAS SEMANALES QUE TRABAJAN SEGUN AREA DE ESTUDIO - Año 2004

AREAS Dependencias	TOTAL	NO TRABAJAN	TOTAL TRABAJAN	HORAS SEMANALES QUE TRABAJAN			S/E	S/E
				< 20	20 - 35	> 35		
TOTAL UNIVERSIDAD	114.136	81.142	28.385	9.156	10.132	8.549	548	4.609
AREA CIENCIAS BASICAS	21.169	15.415	4.451	1.429	1.574	1.321	127	1.303
FAC. DE ARQUIT., URB. Y DISEÑO	7.947	5.624	1.952	648	677	574	53	371
FAC. DE CS. EXACTAS, FIS. Y NAT.	6.029	4.510	1.519	459	577	446	37	
<i>Agrimensura</i>	116	70	46	8	20	17	1	
<i>Biología</i>	1.219	948	271	131	99	41		
<i>Geología</i>	365	292	73	23	33	16	1	
<i>Ingeniería Civil</i>	1.080	748	332	84	135	110	3	
<i>Ingeniería Electrónica</i>	1.221	894	327	95	116	108	8	
<i>Ing. Mecánica Aeronáutica</i>	434	321	113	27	43	38	5	
<i>Ing. Mecánica Electricista</i>	645	466	179	46	61	63	9	
<i>Química</i>	593	478	115	25	45	38	7	
<i>Ingeniería Industrial</i>	356	293	63	20	25	15	3	
FAC. DE CIENCIAS QUIMICAS	2.771	1.940	438	130	137	153	18	393
FAC. DE MATEM., AST. Y FISICA	1.413	1.053	319	103	123	75	18	41
FAC. DE CS. AGROPECUARIAS	3.009	2.288	223	89	60	73	1	498
AREA CIENCIAS SOCIALES	44.313	29.422	13.889	4.110	4.837	4.812	130	1.002
FAC. DE DERECHO Y CS SOC.	26.702	17.532	8.840	2.919	3.394	2.492	35	330
<i>Abogacía</i>	17.752	11.438	6.114	1.809	2.477	1.821	7	200
<i>Trabajo Social</i>	2.329	1.578	671	236	204	219	12	80
<i>Ciencias de la Información</i>	6.621	4.516	2.055	874	713	452	16	50
FAC. DE CIENCIAS ECONOMICAS	17.611	11.890	5.049	1.191	1.443	2.320	95	672
AREA CIENCIAS MEDICAS	25.579	19.730	3.897	1.431	1.303	1.083	80	1.952
FAC. DE CIENCIAS MEDICAS	21.262	16.045	3.265	1.149	1.144	937	35	1.952
<i>Medicina</i>	9.547	7.470	1.574	508	600	439	27	503
<i>Tecnología Médica</i>	1.669	1.239	430	127	155	148		
<i>Kinesiología y Fisioterapia</i>	4.368	3.668	689	320	210	158	1	11
<i>Fonoaudiología</i>	1.220	761	182	80	72	29	1	277
<i>Enfermería</i>	2.731	1.486	270	70	61	134	5	975
<i>Nutrición</i>	1.727	1.421	120	44	46	29	1	186
FAC. DE ODONTOLOGIA	4.317	3.685	632	282	159	146	45	
AREA CIENCIAS HUMANAS	23.075	16.575	6.148	2.186	2.418	1.333	211	352
FAC. DE FILOSOFIA Y HUMANID.	8.540	5.287	3.149	1.151	1.350	642	6	104
<i>Filosofía</i>	635	370	259	88	112	57	2	6
<i>Letras</i>	1.059	647	406	140	175	90	1	6
<i>Historia</i>	1.224	759	456	147	187	122		9
<i>Cs. de la Educación</i>	740	349	381	74	216	91		10
<i>Bibliotecología</i>	333	168	160	36	85	38	1	5
<i>Archivero</i>	232	116	105	29	44	30	2	11
<i>Música</i>	655	390	248	153	73	22		17
<i>Plástica</i>	1.656	1.113	517	229	196	92		26
<i>Teatro</i>	457	340	115	57	37	21		2
<i>Cine</i>	1.386	992	384	176	143	65		10
<i>Geografía</i>	163	43	118	22	82	14		2
FAC. DE PSICOLOGIA	10.029	8.287	1.561	487	497	413	164	181
FAC. DE LENGUAS	4.506	3.001	1.438	548	571	278	41	67
<i>Castellano</i>	466	301	152	48	65	37	2	13
<i>Inglés</i>	3.473	2.376	1.054	405	408	205	36	43
<i>Francés</i>	122	62	52	20	23	9		8
<i>Italiano</i>	230	143	86	37	37	9	3	1
<i>Alemán</i>	110	54	56	24	23	9		
<i>Portugués</i>	105	65	38	14	15	9		2

CUADRO A 17: TOTAL DE ALUMNOS POR HORAS SEMANALES QUE TRABAJAN SEGUN AREA DE ESTUDIO - Año 2004

AREAS Dependencias	TOTAL	NO TRABAJAN	TOTAL TRABAJAN	HORAS SEMANALES QUE TRABAJAN			S/E	S/E
				< 20	20 - 35	> 35		
TOTAL UNIVERSIDAD	114.136	81.142	28.385	9.156	10.132	8.549	548	4.609
AREA CIENCIAS BASICAS	21.169	15.415	4.451	1.429	1.574	1.321	127	1.303
FAC. DE ARQUIT., URB. Y DISEÑO	7.947	5.624	1.952	648	677	574	53	371
FAC. DE CS. EXACTAS, FIS. Y NAT.	8.029	4.510	1.519	459	577	446	37	
<i>Agrimensura</i>	116	70	46	8	20	17	1	
<i>Biología</i>	1.219	948	271	131	99	41		
<i>Geología</i>	365	292	73	23	33	16	1	
<i>Ingeniería Civil</i>	1.080	748	332	84	135	110	3	
<i>Ingeniería Electrónica</i>	1.221	894	327	95	116	108	8	
<i>Ing. Mecánica Aeronáutica</i>	434	321	113	27	43	38	5	
<i>Ing. Mecánica Electricista</i>	645	466	179	46	61	63	9	
<i>Química</i>	593	478	115	25	45	38	7	
<i>Ingeniería Industrial</i>	356	293	63	20	25	15	3	
FAC. DE CIENCIAS QUIMICAS	2.771	1.940	438	130	137	153	18	393
FAC. DE MATEM., AST. Y FISICA	1.413	1.053	319	103	123	75	18	41
FAC. DE CS. AGROPECUARIAS	3.009	2.288	223	89	60	73	1	498
AREA CIENCIAS SOCIALES	44.313	29.422	13.889	4.110	4.837	4.812	130	1.002
FAC. DE DERECHO Y CS SOC.	26.702	17.532	8.840	2.919	3.394	2.492	35	330
<i>Abogacía</i>	17.752	11.438	6.114	1.809	2.477	1.821	7	200
<i>Trabajo Social</i>	2.329	1.578	671	236	204	219	12	80
<i>Ciencias de la Información</i>	6.621	4.516	2.055	874	713	452	16	50
FAC. DE CIENCIAS ECONOMICAS	17.611	11.890	5.049	1.191	1.443	2.320	95	672
AREA CIENCIAS MEDICAS	25.579	19.730	3.897	1.431	1.303	1.083	80	1.952
FAC. DE CIENCIAS MEDICAS	21.262	16.045	3.265	1.149	1.144	937	35	1.952
<i>Medicina</i>	9.547	7.470	1.574	508	600	439	27	503
<i>Tecnología Médica</i>	1.669	1.239	430	127	155	148		
<i>Kinesología y Fisioterapia</i>	4.368	3.668	689	320	210	158	1	11
<i>Fonoaudiología</i>	1.220	761	182	80	72	29	1	277
<i>Enfermería</i>	2.731	1.486	270	70	61	134	5	975
<i>Nutrición</i>	1.727	1.421	120	44	46	29	1	186
FAC. DE ODONTOLOGIA	4.317	3.685	632	282	159	146	45	
AREA CIENCIAS HUMANAS	23.075	16.575	6.148	2.186	2.418	1.333	211	352
FAC. DE FILOSOFIA Y HUMANID.	8.540	5.287	3.149	1.151	1.350	642	6	104
<i>Filosofía</i>	635	370	259	88	112	57	2	6
<i>Letras</i>	1.059	647	406	140	175	90	1	6
<i>Historia</i>	1.224	759	456	147	187	122		9
<i>Cs. de la Educación</i>	740	349	381	74	216	91		10
<i>Bibliotecología</i>	333	168	160	36	85	38	1	5
<i>Archivero</i>	232	116	105	29	44	30	2	11
<i>Música</i>	655	390	248	153	73	22		17
<i>Plástica</i>	1.656	1.113	517	229	196	92		26
<i>Teatro</i>	457	340	115	57	37	21		2
<i>Cine</i>	1.386	992	384	176	143	65		10
<i>Geografía</i>	163	43	118	22	82	14		2
FAC. DE PSICOLOGIA	10.029	8.287	1.561	487	497	413	164	181
FAC. DE LENGUAS	4.506	3.001	1.438	548	571	278	41	67
<i>Castellano</i>	466	301	152	48	65	37	2	13
<i>Inglés</i>	3.473	2.376	1.054	405	408	205	36	43
<i>Francés</i>	122	62	52	20	23	9		8
<i>Italiano</i>	230	143	86	37	37	9	3	1
<i>Alemán</i>	110	54	56	24	23	9		
<i>Portugués</i>	105	65	38	14	15	9		2

CUADRO A 17.1: NUEVOS INSCRIPTOS POR HORAS SEMANALES QUE TRABAJAN SEGUN AREA DE ESTUDIO - Año 2004

AREAS Dependencias	TOTAL	NO TRABAJAN	TOTAL TRABAJAN	HORAS SEMANALES QUE TRABAJAN				S/E
				< 20	20 - 35	> 35	S/E	
TOTAL UNIVERSIDAD	16.463	11.879	2.955	1.052	1.094	758	51	1.629
AREA CIENCIAS BASICAS	3.520	2.583	411	184	130	84	13	526
FAC. DE ARQUIT., URB. Y DISEÑO	1.159	988	169	90	48	31		2
FAC. DE CS. EXACTAS, FIS. Y NAT.	1.153	996	157	63	61	31	2	
<i>Agrimensura</i>	11	9	2	1		1		
<i>Biología</i>	198	172	26	10	13	3		
<i>Geología</i>	66	53	13	5	6	2		
<i>Ingeniería Civil</i>	169	141	28	14	6	8		
<i>Ingeniería Electrónica</i>	338	293	45	22	15	6	2	
<i>Ing. Mecánica Aeronáutica</i>	69	54	15	6	6	3		
<i>Ing. Mecánica Electricista</i>	129	115	14	1	7	6		
<i>Química</i>	101	93	8	1	5	2		
<i>Ingeniería Industrial</i>	72	66	6	3	3			
FAC. DE CIENCIAS QUIMICAS	383	269	14	8	1	3	2	100
FAC. DE MATEM., AST. Y FISICA	365	279	69	22	20	18	9	17
FAC. DE CS. AGROPECUARIAS	460	51	2	1		1		407
AREA CIENCIAS SOCIALES	6.352	4.948	1.286	460	425	383	18	118
FAC. DE DERECHO Y CS SOC.	4.178	3.064	998	343	337	309	9	116
<i>Abogacía</i>	2.096	1.707	336	131	104	101		53
<i>Trabajo Social</i>	498	309	134	56	34	44		55
<i>Ciencias de la Información</i>	1.584	1.048	528	156	199	164	9	8
FAC. DE CIENCIAS ECONOMICAS	2.174	1.884	288	117	88	74	9	2
AREA CIENCIAS MEDICAS	2.922	1.941	242	95	80	67		739
FAC. DE CIENCIAS MEDICAS	2.201	1.228	234	90	77	67		739
<i>Medicina</i>	547	155	7	1	4	2		385
<i>Tecnología Médica</i>	329	270	59	20	20	19		
<i>Kinesiología y Fisioterapia</i>	480	422	55	21	24	10		3
<i>Fonocardiología</i>	185	48						137
<i>Enfermería</i>	477	179	103	45	23	35		195
<i>Nutrición</i>	183	154	10	3	6	1		19
FAC. DE ODONTOLOGIA	721	713	8	5	3			
AREA CIENCIAS HUMANAS	3.669	2.407	1.016	313	459	224	20	246
FAC. DE FILOSOFIA Y HUMANID.	1.694	975	538	156	252	130		181
<i>Filosofía</i>	115	80	33	9	11	13		2
<i>Letras</i>	176	106	69	14	34	21		1
<i>Historia</i>	242	151	88	19	37	32		3
<i>Cs. de la Educación</i>	125	62	59	13	29	17		4
<i>Bibliotecología</i>	38	16	22	4	14	4		
<i>Archivero</i>	35	16	18	5	6	7		1
<i>Música</i>	132	92	29	21	7	1		11
<i>Plástica</i>	221	154	50	25	12	13		17
<i>Teatro</i>	82	67	15	5	8	2		
<i>Cine</i>	258	200	52	21	23	8		6
<i>Geografía</i>	270	31	103	20	71	12		136
FAC. DE PSICOLOGIA	1.521	1.089	371	124	150	77	20	61
FAC. DE LENGUAS	454	343	107	33	57	17		4
<i>Castellano</i>	47	28	18	6	9	3		1
<i>Inglés</i>	308	251	56	15	29	12		1
<i>Francés</i>	12	8	3		3			1
<i>Italiano</i>	52	35	17	5	11	1		
<i>Alemán</i>	20	13	7	5	1	1		
<i>Portugués</i>	15	8	6	2	4			1

CUADRO A 18: TOTAL DE ALUMNOS POR BECA QUE RECIBEN SEGUN AREA DE ESTUDIO - Año 2004

AREAS Dependencias	TOTAL	NO TIENE BECA	TIENE BECA			S/E
			De la UNC	Nacional	Extranjera	
TOTAL UNIVERSIDAD	114.136	101.803	1.285	510	25	10.513
AREA CIENCIAS BASICAS	21.169	15.376	89	42	4	5.658
FAC. DE ARQUIT., URB. Y DISEÑO	7 947	7900	19	26	2	
FAC. DE CS. EXACTAS, FIS. Y NAT	6.029	343	27	1		5.658
<i>Agrimensura</i>	116	42	5			69
<i>Biología</i>	1.219	9				1.210
<i>Geología</i>	365	3				362
<i>Ingeniería Civil</i>	1.080	75	6			999
<i>Ingeniería Electrónica</i>	1.221	96	8			1.117
<i>Ing. Mecánica Aeronáutica</i>	434	34	3			397
<i>Ing. Mecánica Electricista</i>	645	39	3			603
<i>Química</i>	593	41	2	1		549
<i>Ingeniería Industrial</i>	356	4				352
FAC. DE CIENCIAS QUIMICAS	2.771	2.730	34	6	1	
FAC. DE MATEM., AST. Y FISICA	1.413	1.397	7	8	1	
FAC. DE CS. AGROPECUARIAS	3.009	3.006	2	1		
AREA CIENCIAS SOCIALES	44.313	43.327	655	226	11	94
FAC. DE DERECHO Y CS SOCIALES	26.702	25.857	538	205	8	94
<i>Abogacia</i>	17.752	17.556	80	39	3	74
<i>Trabajo Social</i>	2 329	2.319	4	6		
<i>Ciencias de la Información</i>	6 621	5.982	454	160	5	20
FAC. DE CIENCIAS ECONOMICAS	17.611	17.470	117	21	3	
AREA CIENCIAS MEDICAS	25.579	20.457	306	125	8	4.683
FAC. DE CIENCIAS MEDICAS	21.262	20.400	306	125	8	423
<i>Medicina</i>	9.547	8.868	200	60	7	412
<i>Tecnología Médica</i>	1.669	1.648	14	7		
<i>Kinesiología y Fisioterapia</i>	4.368	4.234	79	43	1	11
<i>Fonoaudiología</i>	1.220	1.215	4	1		
<i>Enfermería</i>	2.731	2.708	9	14		
<i>Nutrición</i>	1.727	1.727				
FAC. DE ODONTOLOGIA	4.317	57				4.260
AREA CIENCIAS HUMANAS	23.075	22.643	235	117	2	78
FAC. DE FILOSOFIA Y HUMANID.	8.540	8.189	176	95	2	78
<i>Filosofía</i>	635	616	6	9		4
<i>Letras</i>	1.059	1.029	18	11		1
<i>Historia</i>	1.224	1.171	31	16		6
<i>Cs. de la Educación</i>	740	699	24	10		7
<i>Bibliotecología</i>	333	294	35	2		2
<i>Archivero</i>	232	215	9	2		6
<i>Música</i>	655	631	2	7		15
<i>Plástica</i>	1.656	1.565	35	28	2	26
<i>Teatro</i>	457	446	4	5		2
<i>Cine</i>	1.386	1.363	11	5		7
<i>Geografía</i>	163	160	1			2
FAC. DE PSICOLOGIA	10.029	10.002	12	15		
FAC. DE LENGUAS	4.506	4.452	47	7		
<i>Castellano</i>	466	450	16			
<i>Inglés</i>	3.473	3.444	22	7		
<i>Francés</i>	122	117	5			
<i>Italiano</i>	230	228	2			
<i>Alemán</i>	110	108	2			
<i>Portugués</i>	105	105				

CUADRO A 18.1: NUEVOS INSCRIPTOS POR BECA QUE RECIBEN SEGUN AREA DE ESTUDIO - Año 2004

AREAS Dependencias	TOTAL	NO TIENE BECA	TIENE BECA			S/E
			De la UNC	Nacional	Extranjera	
TOTAL UNIVERSIDAD	16.329	13.801	172	31	1	2.324
AREA CIENCIAS BASICAS	3.520	2.376	5	2		1.137
FAC. DE ARQUIT., URB. Y DISEÑO	1.159	1.156	2	1		
FAC. DE CS. EXACTAS, FIS. Y NAT.	1.153	16				1.137
<i>Agrimensura</i>	11					11
<i>Biología</i>	198	1				197
<i>Geología</i>	66	2				64
<i>Ingeniería Civil</i>	169	3				166
<i>Ingeniería Electrónica</i>	338	4				334
<i>Ing. Mecánica Aeronáutica</i>	69					69
<i>Ing. Mecánica Electricista</i>	129	2				127
<i>Química</i>	101	4				97
<i>Ingeniería Industrial</i>	72					72
FAC. DE CIENCIAS QUIMICAS	383	380	2	1		
FAC. DE MATEM., AST. Y FISICA	365	364	1			
FAC. DE CS. AGROPECUARIAS	460	460				
AREA CIENCIAS SOCIALES	6.352	6.266	29	21	1	35
FAC. DE DERECHO Y CS SOCIALES	4.178	4.099	26	17	1	35
<i>Abogacía</i>	2.096	2.046	18	9		23
<i>Trabajo Social</i>	498	498				
<i>Ciencias de la Información</i>	1.584	1.555	8	8	1	12
FAC. DE CIENCIAS ECONOMICAS	2.174	2.167	3	4		
AREA CIENCIAS MEDICAS	2.922	1.680	132	5		1.105
FAC. DE CIENCIAS MEDICAS	2.201	1.676	132	5		388
<i>Medicina</i>	547	33	129			385
<i>Tecnología Médica</i>	329	324	2	3		
<i>Kinesiología y Fisioterapia</i>	480	475	1	1		3
<i>Fonoaudiología</i>	185	185				
<i>Enfermería</i>	477	476		1		
<i>Nutrición</i>	183	183				
FAC. DE ODONTOLOGIA	721	4				717
AREA CIENCIAS HUMANAS	3.535	3.479	6	3		47
FAC. DE FILOSOFIA Y HUMANID.	1.560	1.510	3			47
<i>Filosofía</i>	115	113				2
<i>Letras</i>	176	173	2			1
<i>Historia</i>	242	239				3
<i>Cs. de la Educación</i>	125	121				4
<i>Bibliotecología</i>	38	38				
<i>Archivero</i>	35	34				1
<i>Música</i>	132	121				11
<i>Plástica</i>	221	204				17
<i>Teatro</i>	82	82				
<i>Cine</i>	258	252				6
<i>Geografía</i>	136	133	1			2
FAC. DE PSICOLOGIA	1.521	1.515	3	3		
FAC. DE LENGUAS	454	454				
<i>Castellano</i>	47	47				
<i>Inglés</i>	308	308				
<i>Francés</i>	12	12				
<i>Italiano</i>	52	52				
<i>Alemán</i>	20	20				
<i>Portugués</i>	15	15				

CUADRO A 19: TOTAL DE ALUMNOS POR COMO COSTEAN SUS ESTUDIOS SEGUN AREA DE ESTUDIO
Año 2004

AREAS Dependencias	TOTAL	FORMA DE COSTEAR SUS ESTUDIOS						S/E	
		Ayuda Familiar		Trabajo Personal		Ay Filiar y Trab. Personal		Cant.	Porc.
		Cant.	Porc.	Cant.	Porc.	Cant.	Porc.		
TOTAL UNIVERSIDAD	114.136	83.096	72,8	16.604	14,5	10.024	8,8	4.412	3,9
AREA CIENCIAS BASICAS	21.169	16.084	76,0	2.065	9,8	1.703	8,0	1.317	6,2
FAC. DE ARQUIT., URB. Y DISEÑO	7.947	5.827	73,3	947	11,9	802	10,1	371	4,7
FAC. DE CS. EXACTAS, FIS. Y NAT.	6.029	4.806	79,7	655	10,9	554	9,2	14	0,2
<i>Agrimensura</i>	116	83	71,6	15	12,9	13	11,2	5	4,3
<i>Biología</i>	1.219	1010	82,9	100	8,2	109	8,9		
<i>Geología</i>	365	291	79,7	35	9,6	39	10,7		
<i>Ingeniería Civil</i>	1.080	811	75,1	168	15,6	101	9,4		
<i>Ingeniería Electrónica</i>	1.221	951	77,9	139	11,4	127	10,4	4	0,3
<i>Ing. Mecánica Aeronáutica</i>	434	343	79,0	48	11,1	42	9,7	1	0,2
<i>Ing. Mecánica Electricista</i>	645	501	77,7	76	11,8	66	10,2	2	0,3
<i>Química</i>	593	505	85,2	47	7,9	39	6,6	2	0,3
<i>Ingeniería Industrial</i>	356	311	87,4	27	7,6	18	5,1		
FAC. DE CIENCIAS QUIMICAS	2.771	2022	73,0	205	7,4	151	5,4	393	14,2
FAC. DE MATEM., AST. Y FISICA	1.413	1085	76,8	155	11,0	132	9,3	41	2,9
FAC. DE CS. AGROPECUARIAS	3.009	2344	77,9	103	3,4	64	2,1	498	16,6
AREA CIENCIAS SOCIALES	44.313	30.265	68,3	8.598	19,4	4.532	10,2	918	2,1
FAC. DE DERECHO Y CS SOCIALES	26.702	17.885	67,0	5.591	20,9	2.980	11,2	246	0,9
<i>Abogacía</i>	17.752	11285	63,6	4159	23,4	2154	12,1	154	0,9
<i>Trabajo Social</i>	2.329	1632	70,1	374	16,1	243	10,4	80	3,4
<i>Ciencias de la Información</i>	6.621	4968	75,0	1058	16,0	583	8,8	12	0,2
FAC. DE CIENCIAS ECONOMICAS	17.611	12380	70,3	3007	17,1	1552	8,8	672	3,8
AREA CIENCIAS MEDICAS	25.579	19.815	77,5	2.105	8,2	1.806	7,1	1.853	7,2
FAC. DE CIENCIAS MEDICAS	21.262	16.050	75,5	1.885	8,9	1.474	6,9	1.853	8,7
<i>Medicina</i>	9.547	7362	77,1	850	8,9	931	9,8	404	4,2
<i>Tecnología Médica</i>	1.669	1222	73,2	276	16,5	171	10,2		
<i>Kinesiología y Fisioterapia</i>	4.368	3726	85,3	391	9,0	240	5,5	11	0,3
<i>Fonoaudiología</i>	1.220	787	64,5	108	8,9	48	3,9	277	22,7
<i>Enfermería</i>	2.731	1518	55,6	197	7,2	41	1,5	975	35,7
<i>Nutrición</i>	1.727	1435	83,1	63	3,6	43	2,5	186	10,8
FAC. DE ODONTOLOGIA	4.317	3765	87,2	220	5,1	332	7,7		
AREA CIENCIAS HUMANAS	23.075	16.932	73,4	3.836	16,6	1.983	8,6	324	1,4
FAC. DE FILOSOFIA Y HUMANID.	8.540	5.164	60,5	2.275	26,6	1.025	12,0	76	0,9
<i>Filosofía</i>	635	355	55,9	199	31,3	77	12,1	4	0,6
<i>Letras</i>	1.059	641	60,5	299	28,2	118	11,1	1	0,1
<i>Historia</i>	1.224	739	60,4	314	25,7	166	13,6	5	0,4
<i>Cs. de la Educación</i>	740	329	44,5	301	40,7	102	13,8	8	1,1
<i>Biblotecología</i>	333	141	42,3	142	42,6	48	14,4	2	0,6
<i>Archivero</i>	232	108	46,6	99	42,7	20	8,6	5	2,2
<i>Música</i>	655	383	58,5	158	24,1	99	15,1	15	2,3
<i>Plástica</i>	1.656	1079	65,2	373	22,5	179	10,8	25	1,5
<i>Teatro</i>	457	326	71,3	73	16,0	56	12,3	2	0,4
<i>Cine</i>	1.386	1013	73,1	216	15,6	150	10,8	7	0,5
<i>Geografía</i>	163	50	30,7	101	62,0	10	6,1	2	1,2
FAC. DE PSICOLOGIA	10.029	8.498	84,7	836	8,3	514	5,1	181	1,8
FAC. DE LENGUAS	4.506	3.270	72,6	725	16,1	444	9,9	67	1,5
<i>Castellano</i>	466	322	69,1	91	19,5	40	8,6	13	2,8
<i>Inglés</i>	3.473	2609	75,1	481	13,8	340	9,8	43	1,2
<i>Francés</i>	122	64	52,5	35	28,7	15	12,3	8	6,6
<i>Italiano</i>	230	154	67,0	56	24,3	19	8,3	1	0,4
<i>Alemán</i>	110	52	47,3	40	36,4	18	16,4		
<i>Portugués</i>	105	69	65,7	22	21,0	12	11,4	2	1,9

CUADRO A 19.1: NUEVOS INSCRIPTOS POR COMO COSTEAN SUS ESTUDIOS SEGUN AREA DE ESTUDIO

Año 2004

AREAS Dependencias	TOTAL	FORMA DE COSTEAR SUS ESTUDIOS						S/E	
		Ayuda Familiar		Trabajo Personal		Ay Filar y Trab. Personal		Cant.	Porc.
		Cant.	Porc.	Cant.	Porc.	Cant.	Porc.		
TOTAL UNIVERSIDAD	16.319	12.013	73,6	1.583	9,7	1.240	7,6	1.483	9,1
AREA CIENCIAS BASICAS	3.520	2.632	74,8	166	4,7	196	5,6	526	14,9
FAC. DE ARQUIT., URB. Y DISEÑO	1.159	1.013	87,4	51	4,4	93	8,0	2	0,2
FAC. DE CS. EXACTAS, FIS. Y NAT.	1.153	1.016	88,1	67	5,8	70	6,1		
Agrimensura	11	9	81,8	1	9,1	1	9,1		
Biología	198	178	89,9	11	5,6	9	4,5		
Geología	66	53	80,3	4	6,1	9	13,6		
Ingeniería Civil	169	148	87,6	11	6,5	10	5,9		
Ingeniería Electrónica	338	295	87,3	21	6,2	22	6,5		
Ing. Mecánica Aeronáutica	69	58	84,1	8	11,6	3	4,3		
Ing. Mecánica Electricista	129	115	89,1	4	3,1	10	7,8		
Química	101	92	91,1	5	5,0	4	4,0		
Ingeniería Industrial	72	68	94,4	2	2,8	2	2,8		
FAC. DE CIENCIAS QUIMICAS	383	270	70,5	2	0,5	11	2,9	100	26,1
FAC. DE MATEM., AST. Y FISICA	365	281	77,0	46	12,6	21	5,8	17	4,7
FAC. DE CS. AGROPECUARIAS	460	52	11,3			1	0,2	407	88,5
AREA CIENCIAS SOCIALES	6.352	4.966	78,2	715	11,3	555	8,7	116	1,8
FAC. DE DERECHO Y CS SOCIALES	4.178	3.041	72,8	594	14,2	429	10,3	114	2,7
Abogacía	2.096	1704	81,3	201	9,6	138	6,6	53	2,5
Trabajo Social	498	303	60,8	81	16,3	59	11,8	55	11,0
Ciencias de la Información	1.584	1034	65,3	312	19,7	232	14,6	6	0,4
FAC. DE CIENCIAS ECONOMICAS	2.174	1925	88,5	121	5,6	126	5,8	2	0,1
AREA CIENCIAS MEDICAS	2.922	1.954	66,9	133	4,6	96	3,3	739	25,3
FAC. DE CIENCIAS MEDICAS	2.201	1.241	56,4	132	6,0	89	4,0	739	33,6
Medicina	547	153	28,0	1	0,2	8	1,5	385	70,4
Tecnología Médica	329	271	82,4	27	8,2	31	9,4		
Kinesiología y Fisioterapia	480	424	88,3	22	4,6	31	6,5	3	0,6
Fonocardiología	185	48	25,9					137	74,1
Enfermería	477	190	39,8	76	15,9	16	3,4	195	40,9
Nutrición	183	155	84,7	6	3,3	3	1,6	19	10,4
FAC. DE ODONTOLOGIA	721	713	98,9	1	0,1	7	1,0		
AREA CIENCIAS HUMANAS	3.525	2.461	69,8	569	16,1	393	11,1	102	2,9
FAC. DE FILOSOFIA Y HUMANID.	1.560	965	61,9	345	22,1	203	13,0	47	3,0
Filosofía	115	74	64,3	27	23,5	12	10,4	2	1,7
Letras	176	104	59,1	49	27,8	22	12,5	1	0,6
Historia	242	146	60,3	47	19,4	46	19,0	3	1,2
Cs. de la Educación	125	63	50,4	32	25,6	26	20,8	4	3,2
Bibliotecología	38	18	47,4	11	28,9	9	23,7		
Archivero	35	17	48,6	14	40,0	3	8,6	1	2,9
Música	132	87	65,9	6	4,5	28	21,2	11	8,3
Plástica	221	154	69,7	32	14,5	18	8,1	17	7,7
Teatro	82	65	79,3	10	12,2	7	8,5		
Cine	258	201	77,9	28	10,9	23	8,9	6	2,3
Geografía	136	36	26,5	89	65,4	9	6,6	2	1,5
FAC. DE PSICOLOGIA	1.511	1.136	75,2	169	11,2	155	10,3	51	3,4
FAC. DE LENGUAS	454	360	79,3	55	12,1	35	7,7	4	0,9
Castellano	47	29	61,7	9	19,1	8	17,0	1	2,1
Inglés	308	271	88,0	22	7,1	14	4,5	1	0,3
Francés	12	8	66,7	1	8,3	2	16,7	1	8,3
Italiano	52	33	63,5	15	28,8	4	7,7		
Alemán	20	11	55,0	6	30,0	3	15,0		
Portugués	15	8	53,3	2	13,3	4	26,7	1	6,7

CUADRO A 20: TOTAL DE ALUMNOS POR OBRA SOCIAL SEGUN AREA DE ESTUDIO - Año 2004

ÁREAS Dependencias	TOTAL	NO TIENE		TIENE OBRA SOCIAL						S/E	
		Cant.	Porc.	Por trabajo		Por familiar		Por la UNC		Cant.	Porc.
				Cant.	Porc.	Cant.	Porc.	Cant.	Porc.		
TOTAL UNIVERSIDAD	114.136	57.319	50,2	9.842	8,6	39.717	34,8	2.363	2,1	4.895	4,3
AREA CIENCIAS BASICAS	21.169	14.684	69,4	827	3,9	4.940	23,3	718	3,4		
FAC. DE ARQUIT., URB. Y DISEÑO	7.947	3.820	48,1	454	5,7	3.379	42,5	294	3,7		
FAC. DE CS. EXACTAS, FIS. Y NAT	6.029	5.642	93,6	74	1,2	82	1,4	231	3,8		
<i>Agrimensura</i>	116	83	71,6	5	4,3	26	22,4	2	1,7		
<i>Biología</i>	1.219	1.172	96,1					47	3,9		
<i>Geología</i>	365	365	100,0								
<i>Ingeniería Civil</i>	1.080	1.022	94,6	22	2,0	12	1,1	24	2,2		
<i>Ingeniería Electrónica</i>	1.221	1.081	88,5	27	2,2	18	1,5	95	7,8		
<i>Ing. Mecánica Aeronáutica</i>	434	411	94,7	6	1,4	5	1,2	12	2,8		
<i>Ing. Mecánica Electricista</i>	645	598	92,7	10	1,6	10	1,6	27	4,2		
<i>Química</i>	593	566	95,4	4	0,7	11	1,9	12	2,0		
<i>Ingeniería Industrial</i>	356	344	96,6					12	3,4		
FAC. DE CIENCIAS QUIMICAS	2.771	1.740	62,8	146	5,3	777	28,0	108	3,9		
FAC. DE MATEM., AST. Y FISICA	1.413	757	53,6	95	6,7	502	35,5	59	4,2		
FAC. DE CS. AGROPECUARIAS	3.009	2.725	90,6	58	1,9	200	6,6	26	0,9		
AREA CIENCIAS SOCIALES	44.313	19.290	43,5	5.461	12,3	18.706	42,2	770	1,7	86	0,2
FAC. DE DERECHO Y CS SOCIALES	26.702	10.450	39,1	3.283	12,3	12.752	47,8	131	0,5	86	0,3
<i>Abogacía</i>	17.752	6.728	37,9	2.398	13,5	8.531	48,1	30	0,2	65	0,4
<i>Trabajo Social</i>	2.329	1.488	63,9	181	7,8	587	25,2	73	3,1		
<i>Ciencias de la Información</i>	6.621	2.234	33,7	704	10,6	3.634	54,9	28	0,4	21	0,3
FAC. DE CIENCIAS ECONOMICAS	17.611	8.840	50,2	2.178	12,4	5.954	33,8	639	3,6		
AREA CIENCIAS MEDICAS	25.579	10.609	41,5	1.075	4,2	8.632	33,7	529	2,1	4.734	18,5
FAC. DE CIENCIAS MEDICAS	21.262	10.609	49,9	1.075	5,1	8.632	40,6	529	2,5	417	2,0
<i>Medicina</i>	9.547	3.491	36,6	545	5,7	4.668	48,9	437	4,6	406	4,3
<i>Tecnología Médica</i>	1.689	774	46,4	118	7,1	772	46,3	5	0,3		
<i>Kinesiólogía y Fisioterapia</i>	4.368	1.802	41,3	150	3,4	2.405	55,1			11	0,3
<i>Fonoaudiología</i>	1.220	857	70,2	75	6,1	258	21,1	30	2,5		
<i>Enfermería</i>	2.731	2.456	89,9	141	5,2	107	3,9	27	1,0		
<i>Nutrición</i>	1.727	1.229	71,2	46	2,7	422	24,4	30	1,7		
FAC. DE ODONTOLOGIA	4.317									4.317	100,0
AREA CIENCIAS HUMANAS	23.075	12.736	55,2	2.479	10,7	7.439	32,2	346	1,5	75	0,3
FAC. DE FILOSOFIA Y HUMANID	8.540	3.051	35,7	1.397	16,4	4.016	47,0	1	0,0	75	0,9
<i>Filosofía</i>	635	213	33,5	104	16,4	315	49,6			3	0,5
<i>Letras</i>	1.059	368	34,7	164	15,5	525	49,6	1	0,1	1	0,1
<i>Historia</i>	1.224	485	39,6	181	14,8	553	45,2			5	0,4
<i>Cs. de la Educación</i>	740	203	27,4	262	35,4	267	36,1			8	1,1
<i>Bibliotecología</i>	333	125	37,5	117	35,1	89	26,7			2	0,6
<i>Archivero</i>	232	84	36,2	88	37,9	55	23,7			5	2,2
<i>Música</i>	555	228	34,8	95	14,5	317	48,4			15	2,3
<i>Plástica</i>	1.656	623	37,6	182	11,0	826	49,9			25	1,5
<i>Teatro</i>	457	167	36,5	26	5,7	262	57,3			2	0,4
<i>Cine</i>	1.386	512	36,9	86	6,2	781	56,3			7	0,5
<i>Geografía</i>	163	43		92		26				2	
FAC. DE PSICOLOGIA	10.029	7.289	72,7	471	4,7	2.062	20,6	207	2,1		
FAC. DE LENGUAS	4.506	2.396	53,2	611	13,6	1.361	30,2	138	3,1		
<i>Castellano</i>	466	260	55,8	84	18,0	106	22,7	16	3,4		
<i>Inglés</i>	3.473	1.872	53,9	438	12,6	1.067	30,7	96	2,8		
<i>Francés</i>	122	56	45,9	20	16,4	35	28,7	11	9,0		
<i>Italiano</i>	230	110	47,8	40	17,4	73	31,7	7	3,0		
<i>Alemán</i>	110	46	41,8	10	9,1	50	45,5	4	3,6		
<i>Portugués</i>	105	52	49,5	19	18,1	30	28,6	4	3,8		

CUADRO A 20.1: NUEVOS INSCRIPTOS POR OBRA SOCIAL SEGUN AREA DE ESTUDIO - Año 2004

AREAS Dependencias	TOTAL	NO TIENE		TIENE OBRA SOCIAL						S/E	
		Cant.	Porc.	Por trabajo		Por familiar		Por la UNC		Cant.	Porc.
				Cant.	Porc.	Cant.	Porc.	Cant.	Porc.		
TOTAL UNIVERSIDAD	16.329	7.226	44,3	939	5,8	6.805	41,7	164	1,0	1.195	7,3
AREA CIENCIAS BASICAS	3.520	2.407	68,4	43	1,2	1.025	29,1	45	1,3		
FAC. DE ARQUIT., URB Y DISEÑO	1.159	359	31,0	25	2,2	756	65,2	19	1,6		
FAC. DE CS EXACTAS, FIS Y NAT.	1.153	1.142	99,0					11	1,0		
Agrimensura	11	11	100,0								
Biología	198	197	99,5					1	0,5		
Geología	66	66	100,0								
Ingeniería Civil	169	167	98,8					2	1,2		
Ingeniería Electrónica	338	337	99,7					1	0,3		
Ing. Mecánica Aeronáutica	69	69	100,0								
Ing. Mecánica Electricista	129	126	97,7					3	2,3		
Química	101	97	96,0					4	4,0		
Ingeniería Industrial	72	72	100,0								
FAC. DE CIENCIAS QUIMICAS	383	250	65,3	5	1,3	118	30,8	10	2,6		
FAC. DE MATEM., AST. Y FISICA	365	199	54,5	13	3,6	148	40,5	5	1,4		
FAC. DE CS AGROPECUARIAS	460	457	99,3			3	0,7				
AREA CIENCIAS SOCIALES	6.352	2.497	39,3	385	6,1	3.368	53,0	63	1,0	39	0,6
FAC. DE DERECHO Y CS SOCIALES	4.178	1.639	39,2	325	7,8	2.127	50,9	48	1,1	39	0,9
Abogacía	2.096	765	36,5	113	5,4	1.175	56,1	20	1,0	23	1,1
Trabajo Social	498	286	57,4	30	6,0	180	36,1	2	0,4		
Ciencias de la Información	1.584	588	37,1	182	11,5	772	48,7	26	1,6	16	1,0
FAC. DE CIENCIAS ECONOMICAS	2.174	858	39,5	60	2,8	1.241	57,1	15	0,7		
AREA CIENCIAS MEDICAS	2.922	977	33,4	164	5,6	662	22,7	10	0,3	1.109	38,0
FAC. DE CIENCIAS MEDICAS	2.201	977	44,4	164	7,5	662	30,1	10	0,5	388	17,6
Medicina	547	8	1,5	108	19,7	46	8,4			385	70,4
Tecnología Médica	329	146	44,4	11	3,3	167	50,8	5	1,5		
Kinesiología y Fisioterapia	480	182	37,9	8	1,7	287	59,8			3	0,6
Fonoaudiología	185	183	98,9			2	1,1				
Enfermería	477	384	80,5	35	7,3	53	11,1	5	1,0		
Nutrición	183	74	40,4	2	1,1	107	58,5				
FAC. DE ODONTOLOGIA	721									721	100,0
AREA CIENCIAS HUMANAS	3.535	1.345	38,0	347	9,8	1.750	49,5	46	1,3	47	1,3
FAC. DE FILOSOFIA Y HUMANID.	1.560	600	38,5	216	13,8	697	44,7			47	3,0
Filosofía	115	41	35,7	14	12,2	58	50,4			2	1,7
Letras	176	64	36,4	28	15,9	83	47,2			1	0,6
Historia	242	101	41,7	28	11,6	110	45,5			3	1,2
Cs. de la Educación	125	54	43,2	22	17,6	45	36,0			4	3,2
Bibliotecología	38	17	44,7	10	26,3	11	28,9				
Archivero	35	12	34,3	11	31,4	11	31,4			1	2,9
Música	132	58	43,9	6	4,5	57	43,2			11	8,3
Plástica	221	80	36,2	11	5,0	113	51,1			17	7,7
Teatro	82	33	40,2			49	59,8				
Cine	258	104	40,3	6	2,3	142	55,0			6	2,3
Geografía	136	36	26,5	80	58,8	18	13,2			2	
FAC. DE PSICOLOGIA	1.521	590	38,8	94	6,2	804	52,9	33	2,2		
FAC. DE LENGUAS	454	155	34,1	37	8,1	249	54,8	13	2,9		
Castellano	47	27	57,4	6	12,8	11	23,4	3	6,4		
Inglés	308	89	28,9	15	4,9	196	63,6	8	2,6		
Francés	12	7	58,3	2	16,7	3	25,0				
Italiano	52	19	36,5	9	17,3	23	44,2	1	1,9		
Alemán	20	6	30,0	2	10,0	11	55,0	1	5,0		
Portugués	15	7	46,7	3	20,0	5	33,3				

CUADRO A 21: TOTAL DE ALUMNOS POR CONVIVENCIA SEGUN AREA DE ESTUDIO - Año 2004

AREAS Dependencias	TOTAL	SOLO	CONVIVENCIA						S/E
			Amigos	Pareja	Padres	Familiares	Cónyuge	Otros	
TOTAL UNIVERSIDAD	114.136	35.360	11.691	8.242	32.868	17.203	3.268	817	4.687
AREA CIENCIAS BASICAS	21.169	8.425	1.752	837	4.938	2.874	499	241	1.603
FAC. DE ARQUIT., URB. Y DISEÑO	7.947	2478	838	390	2315	1246	208	101	371
FAC. DE CS. EXACTAS, FIS. Y NAT.	6.029	2.218	577	240	1.498	1.006	119	71	300
<i>Agrimensura</i>	116	18	8	1	23	16	3		47
<i>Biología</i>	1.219	471	81	40	407	176	33	11	
<i>Geología</i>	365	139	34	20	100	60	2	10	
<i>Ingeniería Civil</i>	1.080	399	72	54	256	181	37	13	68
<i>Ingeniería Electrónica</i>	1.221	419	145	48	257	235	19	15	83
<i>Ing. Mecánica Aeronáutica</i>	434	160	70	22	74	71	4	3	30
<i>Ing. Mecánica Electricista</i>	645	260	72	30	130	102	9	6	36
<i>Química</i>	593	218	53	20	162	84	11	9	36
<i>Ingeniería Industrial</i>	356	134	42	5	89	81	1	4	
FAC. DE CIENCIAS QUIMICAS	2.771	1.080	201	123	504	339	97	34	393
FAC. DE MATEM., AST. Y FISICA	1.413	437	104	49	506	201	42	33	41
FAC. DE CS. AGROPECUARIAS	3.009	2.212	32	35	115	82	33	2	498
AREA CIENCIAS SOCIALES	44.313	10.884	3.971	3.630	16.632	6.667	1.355	257	917
FAC. DE DERECHO Y CS SOCIALES	26.702	4.204	2.948	2.800	11.212	4.583	580	131	244
<i>Abogacía</i>	17.752	2.690	2.043	2.207	6.951	3.334	335	42	150
<i>Trabajo Social</i>	2.329	911	170	163	577	282	96	50	80
<i>Ciencias de la Información</i>	6.621	603	735	430	3.684	967	149	39	14
FAC. DE CIENCIAS ECONOMICAS	17.611	6.680	1.023	830	5.420	2.084	775	126	673
AREA CIENCIAS MEDICAS	25.579	6.672	4.239	1.704	5.294	4.969	709	141	1.851
FAC. DE CIENCIAS MEDICAS	21.262	4.683	3.787	1.529	4.533	4.206	606	67	1.851
<i>Medicina</i>	9.547	1.220	2.081	762	2.245	2.484	306	47	402
<i>Tecnología Médica</i>	1.669	152	339	179	643	308	48		
<i>Kinesiología y Fisioterapia</i>	4.368	552	1.150	364	1.167	1.006	118		11
<i>Fonoaudiología</i>	1.220	472	68	53	129	139	76	6	277
<i>Enfermería</i>	2.731	1.303	22	119	157	111	37	7	975
<i>Nutrición</i>	1.727	984	127	52	192	158	21	7	186
FAC. DE ODONTOLOGIA	4.317	1.989	452	175	761	763	103	74	
AREA CIENCIAS HUMANAS	23.075	9.379	1.729	2.071	6.004	2.693	705	178	316
FAC. DE FILOSOFIA Y HUMANID.	8.540	1.038	815	1.400	3.611	1.399	209		68
<i>Filosofía</i>	635	105	46	115	249	98	19		3
<i>Letras</i>	1.059	132	98	149	463	193	23		1
<i>Historia</i>	1.224	126	99	192	615	168	24		2
<i>Cs. de la Educación</i>	740	67	63	233	232	109	29		7
<i>Bibliotecología</i>	333	35	7	107	126	47	10		1
<i>Archivero</i>	232	26	4	54	104	30	9		5
<i>Música</i>	655	79	77	74	289	110	13		13
<i>Plástica</i>	1.656	200	143	291	665	301	31		25
<i>Teatro</i>	457	66	63	32	209	73	12		2
<i>Cine</i>	1.386	182	208	103	600	254	32		7
<i>Geografía</i>	163	20	7	50	59	18	7		2
FAC. DE PSICOLOGIA	10.029	6.174	639	386	1.382	832	313	128	181
FAC. DE LENGUAS	4.506	2.167	281	285	1.011	462	183	50	67
<i>Castellano</i>	466	191	11	49	118	47	29	8	13
<i>Inglés</i>	3.473	1.768	250	175	750	346	109	32	43
<i>Francés</i>	122	41	7	16	23	15	8	4	8
<i>Italiano</i>	230	74	6	20	81	29	16	3	1
<i>Alemán</i>	110	56	4	9	14	15	10	2	
<i>Portugués</i>	105	37	3	16	25	10	11	1	2

CUADRO A 21.1: NUEVOS INSCRIPTOS POR CONVIVENCIA SEGUN AREA DE ESTUDIO - Año 2004

AREAS Dependencias	TOTAL	SOLO	CONVIVENCIA						S/E
			Amigos	Pareja	Padres	Familiares	Cónyuge	Otros	
TOTAL UNIVERSIDAD	16.329	2.545	2.190	547	6.246	2.719	324	263	1.495
AREA CIENCIAS BASICAS	3.520	595	494	50	1.130	632	34	59	526
FAC. DE ARQUIT., URB. Y DISEÑO	1.159	109	233	16	509	259	10	21	2
FAC. DE CS. EXACTAS, FIS. Y NAT.	1.153	274	187	18	387	264	8	15	
<i>Agrimensura</i>	11	3	1		3	4			
<i>Biología</i>	198	45	23	2	82	42	2	2	
<i>Geología</i>	66	8	7	1	33	17			
<i>Ingeniería Civil</i>	169	29	26	4	58	45	4	3	
<i>Ingeniería Electrónica</i>	338	91	59	3	98	79	2	6	
<i>Ing. Mecánica Aeronáutica</i>	69	19	21	4	12	13			
<i>Ing. Mecánica Electricista</i>	129	38	21	3	36	30		1	
<i>Química</i>	101	24	21	1	43	11		1	
<i>Ingeniería Industrial</i>	72	17	8		22	23		2	
FAC. DE CIENCIAS QUIMICAS	383	119	42	3	68	41		10	100
FAC. DE MATEM., AST. Y FISICA	365	44	31	12	166	67	15	13	17
FAC. DE CS. AGROPECUARIAS	460	49	1	1		1	1		407
AREA CIENCIAS SOCIALES	6.352	775	765	167	3.153	1.102	150	121	119
FAC. DE DERECHO Y CS SOCIALES	4.178	508	507	128	1.989	712	128	89	117
<i>Abogacía</i>	2.096	364	293	55	853	396	45	37	53
<i>Trabajo Social</i>	498	57	64	24	179	86	18	15	55
<i>Ciencias de la Información</i>	1.584	87	150	49	957	230	65	37	9
FAC. DE CIENCIAS ECONOMICAS	2.174	267	258	39	1.164	390	22	32	2
AREA CIENCIAS MEDICAS	2.922	755	357	91	558	364	42	16	739
FAC. DE CIENCIAS MEDICAS	2.201	235	312	89	475	302	40	9	739
<i>Medicina</i>	547	21	46	1	45	43	1	5	385
<i>Tecnología Médica</i>	329	27	72	28	148	45	9		
<i>Kinesología y Fisioterapia</i>	480	63	132	12	151	105	14		3
<i>Fonoaudiología</i>	185	46	1			1			137
<i>Enfermería</i>	477	52	16	41	85	69	15	4	195
<i>Nutrición</i>	183	26	45	7	46	39	1		19
FAC. DE ODONTOLOGIA	721	520	45	2	83	62	2	7	
AREA CIENCIAS HUMANAS	3.535	420	574	239	1.405	621	98	67	111
FAC. DE FILOSOFIA Y HUMANID.	1.560	208	173	166	663	259	45		46
<i>Filosofía</i>	115	20	13	14	45	15	6		2
<i>Letras</i>	176	18	24	16	85	28	4		1
<i>Historia</i>	242	34	22	20	117	42	5		2
<i>Cs. de la Educación</i>	125	12	13	31	36	22	7		4
<i>Bibliotecología</i>	38	5	2	10	14	7			
<i>Archivero</i>	35	3	2	11	14	3	1		1
<i>Música</i>	132	15	18	3	59	26			11
<i>Plástica</i>	221	35	15	12	87	49	6		17
<i>Teatro</i>	82	15	13	2	40	11	1		
<i>Cine</i>	258	34	45	4	122	39	8		6
<i>Geografía</i>	136	17	6	43	44	17	7		2
FAC. DE PSICOLOGIA	1.521	175	311	56	545	281	42	50	61
FAC. DE LENGUAS	454	37	90	17	197	81	11	17	4
<i>Castellano</i>	47	6	6	5	18	8	3		1
<i>Inglés</i>	308	25	82	3	126	53	4	14	1
<i>Francés</i>	12	1		1	4	4		1	1
<i>Italiano</i>	52	2		7	33	6	2	2	
<i>Alemán</i>	20	2	1	1	6	9	1		
<i>Portugués</i>	15	1	1		10	1	1		1

CUADRO A 23: TOTAL DE ALUMNOS POR PRACTICA DEPORTIVA Y SEXO SEGUN AREA DE ESTUDIO - Año 2004

AREAS	TOTAL		PRACTICAN DEPORTES			NO PRACTICAN			S/E		
	Total	Var	Total	Var	Muj	Total	Var	Muj	Total	Var	
TOTAL UNIVERSIDAD	114.136	45.486	68.650	20.394	17.437	71.358	23.172	48.186	4.947	1.920	3.027
AREA CIENCIAS BASICAS	21.169	12.797	8.372	3.893	1.387	14.563	8.130	6.453	1.306	774	532
FAC. DE ARQUIT., URB. Y DISEÑO	7.947	4.524	3.423	1.598	647	5.330	2.710	2.620	372	216	156
FAC. DE CS. EXACTAS, FIS. Y NAT.	6.029	4.325	1.704	1.746	442	3.839	2.577	1.282	2	2	2
FAC. DE CIENCIAS QUIMICAS	2.771	801	1.970	183	204	1.991	475	1.516	393	143	250
FAC. DE MATEM., AST. Y FISICA	1.413	902	511	269	76	1.027	611	416	41	22	19
FAC. DE CS. AGROPECUARIAS	3.009	2.245	764	97	18	2.396	1.757	639	498	391	107
AREA CIENCIAS SOCIALES	44.313	18.469	25.844	9.463	7.713	26.037	8.518	17.519	1.100	488	612
FAC. DE DERECHO Y CS SOC.	26.702	10.541	16.161	6.777	6.134	13.363	3.598	9.765	428	166	262
Abogacía	17.752	7.664	10.088	4.954	4.109	8.452	2.604	5.848	237	106	131
Trabajo Social	2.329	254	2.075	63	206	1.980	176	1.804	80	15	65
Ciencias de la Información	6.621	2.623	3.998	1.760	1.819	2.931	818	2.113	111	45	66
FAC. DE CIENCIAS ECONOMICAS	17.611	7.928	9.683	2.686	1.579	12.674	4.920	7.754	672	322	350
AREA CIENCIAS MEDICAS	25.579	8.685	16.894	4.842	4.743	13.826	3.280	10.546	2.168	563	1.605
FAC. DE CIENCIAS MEDICAS	21.262	7.143	14.119	4.305	4.254	10.535	2.275	8.260	2.168	563	1.605
Medicina	9.547	4.218	5.329	2.646	2.178	4.066	1.230	2.836	717	342	375
Tecnología Médica	1.669	570	1.099	330	294	1.045	240	805			
Kinesiología y Fisioterapia	4.368	1.602	2.766	1.240	1.503	1.612	359	1.253	13	3	10
Fonoaudiología	1.220	55	1.165	7	82	854	26	828	277	22	255
Enfermería	2.731	577	2.154	118	66	1.638	344	1.294	975	181	794
Nutrición	1.727	121	1.606	30	191	1.320	76	1.244	186	15	171
FAC. DE ODONTOLOGIA	4.317	1.542	2.775	537	489	3.291	1.005	2.286			
AREA CIENCIAS HUMANAS	23.075	5.535	17.540	2.196	3.594	16.912	3.244	13.668	373	95	278
FAC. DE FILOSOFIA Y HUMANID.	8.540	3.268	5.272	1.677	1.934	4.804	1.546	3.258	125	45	80
Filosofía	635	368	267	196	103	324	164	160	10	6	4
Lenguas	1.059	332	727	161	289	602	169	433	7	2	5
Historia	1.224	522	702	289	269	656	229	427	10	4	6
Ps. de la Educación	740	108	632	60	226	444	46	398	10	2	8
Bibliotecología	333	54	279	24	101	203	29	174	5	1	4
Arquivero	232	67	165	37	57	122	26	96	16	4	12
Música	655	454	201	206	95	337	240	97	17	8	9
Plástica	1.656	401	1.255	200	447	977	189	788	32	12	20
Teatro	457	126	331	66	113	274	60	214	4	4	4
Cine	1.366	796	568	416	193	765	377	388	12	5	7
Geografía	163	98	125	20	17	100	17	83	2	1	1
FAC. DE PSICOLOGIA	10.029	1.698	8.331	371	912	8.565	1.283	7.282	181	44	137
FAC. DE LENGUAS	4.506	569	3.937	148	748	3.543	415	3.128	67	6	61

CUADRO A 23.1: TOTAL DE ALUMNOS POR LUGAR DONDE PRACTICAN DEPORTES SEGUN AREA DE ESTUDIO - Año 2004

AREAS	TOTAL	NO PRACTICAN	LUGAR DONDE PRACTICAN			S/E
			Total	En la UNC	Otros	
Dependencias						
TOTAL UNIVERSIDAD	114.136	71.358	37.831	15.205	13.788	4.947
AREA CIENCIAS BASICAS	21.169	14.583	5.280	476	2.108	1.306
FAC. DE ARQUIT., URB. Y DISEÑO	7.947	5.330	2.245	187	872	372
FAC. DE CS. EXACTAS, FIS. Y NAT.	6.029	3.839	2.188	154	955	2
FAC. DE CIENCIAS QUIMICAS	2.771	1.991	387	69	112	393
FAC. DE MATEM., AST. Y FISICA	1.413	1.027	345	49	121	41
FAC. DE CS. AGROPECUARIAS	3.009	2.396	115	17	48	498
AREA CIENCIAS SOCIALES	44.313	26.037	17.176	11.983	6.246	1.100
FAC. DE DERECHO Y CS SOC.	26.702	13.363	12.911	2.576	4.773	428
Abogacia	17.752	8.452	9.063	1.351	3.649	237
Trabajo Social	2.329	1.980	269	25	79	80
Ciencias de la Información	6.621	2.931	3.579	1.200	1.045	111
FAC. DE CIENCIAS ECONOMICAS	17.611	12.674	4.265	348	1.473	672
AREA CIENCIAS MEDICAS	25.579	13.826	9.585	1.799	3.464	2.168
FAC. DE CIENCIAS MEDICAS	21.262	10.535	8.559	1.737	3.098	2.168
Medicina	9.547	4.088	4.764	711	1.891	717
Teología Médica	1.669	1.045	624	79	259	119
Kinesiología y Fisioterapia	4.388	1.612	2.743	916	815	488
Fonoaudiología	1.220	854	89	9	22	5
Enfermería	2.731	1.638	118	12	61	8
Nutrición	1.727	1.320	221	10	50	18
FAC. DE ODONTOLOGIA	4.317	3.291	1.026	62	366	186
AREA CIENCIAS HUMANAS	23.075	16.912	5.790	1.047	1.970	373
FAC. DE FILOSOFIA Y HUMANID.	8.540	4.804	3.611	916	1.297	125
Filosofía	635	324	301	65	127	10
Letras	1.059	602	450	115	161	7
Historia	1.224	656	558	164	216	10
Cs. de la Educación	740	444	286	85	80	10
Bibliotecología	333	203	125	49	38	5
Archivero	232	122	94	35	26	16
Música	655	337	301	46	130	17
Plástica	1.656	977	647	199	195	32
Teatro	457	274	179	44	57	4
Cine	1.386	765	609	109	239	12
Geografía	163	100	61	5	18	2
FAC. DE PSICOLOGIA	10.029	8.565	1.283	70	427	181
FAC. DE LENGUAS	4.506	3.543	896	61	246	86

CUADRO A 23.2: TOTAL DE ALUMNOS POR DEPORTES QUE PRACTICAN SEGUN AREA DE ESTUDIO - Año 2004

AREAS	TOTAL	NO PRACTICAN	DEPORTES QUE PRACTICAN										S/E
			Total	Fútbol	Básquet	Vóleibol	Gimnasia	Tenis	Natación	Handbol	Otros	S/E	
TOTAL UNIVERSIDAD	114.136	71.358	37.831	12.744	1.827	1.755	9.373	1.095	2.056	505	8.344	132	4.947
AREA CIENCIAS BASICAS	19.863	14.583	5.280	1.662	356	191	977	218	360	77	1.437	2	1.306
FAC. DE ARQUIT., URB. Y DISEÑO	7.575	5.330	2.245	869	123	67	482	92	120	25	427		372
FAC. DE CS. EXACTAS, FIS. Y NAT.	6.027	3.839	2.188	468	164	75	289	101	188	44	857	2	2
FAC. DE CIENCIAS QUIMICAS	2.378	1.991	387	117	34	14	137	12	21	3	49		393
FAC. DE MATEM., AST. Y FISICA	1.372	1.027	345	129	30	11	56	7	29	3	80		41
FAC. DE CS. AGROPECUARIAS	2.511	2.396	115	59	5	4	13	6	2	2	24		498
AREA CIENCIAS SOCIALES	43.213	26.037	17.176	6.667	788	796	4.086	530	796	226	3.221	66	1.100
FAC. DE DERECHO Y CS SOC.	26.274	13.363	12.911	4.951	535	600	2.997	393	580	182	2.607	66	428
Abogacia	17.515	8.452	9.063	3.176	356	384	2.268	327	412	107	2.033		237
Trabajo Social	2.249	1.980	269	56	123	4	123	4	13	5	32		80
Ciencias de la Información	6.510	2.931	3.579	1.719	169	190	606	62	155	70	542	66	111
FAC. DE CIENCIAS ECONOMICAS	16.939	12.674	4.265	1.716	253	196	1.089	137	216	44	614		672
AREA CIENCIAS MEDICAS	21.885	13.826	9.585	2.886	479	533	2.628	211	455	137	2.200	56	2.168
FAC. DE CIENCIAS MEDICAS	17.568	10.535	8.559	2.762	428	506	2.269	157	362	96	1.923	56	2.168
Medicina	8.830	4.066	4.764	1.402	241	244	1.301	99	209	39	1.174	55	717
Tecnología Médica	1.669	1.045	624	213	41	40	177	9	25	6	113		13
Kinesiología y Fisioterapia	4.355	1.612	2.743	1.087	131	190	574	42	101	48	569	1	277
Fonaudiología	943	654	89	5	1	5	55	4	11	1	7		277
Enfermería	1.756	1.638	118	36	7	18	26	2	2	2	27		975
Nutrición	15	1.320	221	19	7	9	136	3	14		33		186
FAC. DE ODONTOLOGIA	4.317	3.291	1.026	124	51	27	359	54	93	41	277		
AREA CIENCIAS HUMANAS	22.702	16.912	5.790	1.529	204	235	1.682	136	445	65	1.486	8	373
FAC. DE FILOSOFIA Y HUMANID.	8.415	4.804	3.611	1.244	130	107	656	80	290	39	1.057	8	125
Filosofía	625	324	301	101	15	5	38	4	20	5	112	1	10
Letras	1.052	602	450	156	12	15	95	5	30	1	135	1	7
Historia	1.214	656	558	245	22	22	81	15	27	7	135	4	10
Cs. de la Educación	730	444	296	92	7	18	81	2	20	2	64		10
Bibliotecología	328	203	125	53	2	3	24		4		36	1	5
Archivero	216	122	94	48	4	4	12		5	1	19	1	16
Música	638	337	301	99	14	3	44	4	53	4	80		17
Plástica	1.624	977	647	190	10	11	153	12	57	5	209		32
Teatro	453	274	179	43	7	5	28	7	20	3	66		4
Cine	1.374	765	609	202	37	21	77	29	51	7	185		12
Geografía	161	100	61	15			23	2	3	2	16		2
FAC. DE PSICOLOGIA	9.848	8.565	1.283	205	40	58	580	26	74	12	288		181
FAC. DE LENGUAS	4.439	3.543	896	80	34	70	446	30	81	14	141		67

CUADRO A 24: TOTAL DE ALUMNOS POR NIVEL EDUCATIVO DEL PADRE SEGUN AREA DE ESTUDIO - Año 2004

AREAS	TOTAL	NIVEL EDUCATIVO DEL PADRE												S/E		
		Sin Estudios	Primario		Secund. Incomp.		Secund. Completo		Terciario Incomp.		Terciario Completo		Univers. Incomp.		Univers. Completo	Pos-grado
			Incomp.	Completo	Incomp.	Completo	Incomp.	Completo	Incomp.	Completo						
Dependencias	114.132	3.172	5.743	14.056	15.047	21.094	1.389	4.174	9.486	16.721	3.539	19.711				
TOTAL UNIVERSIDAD	21.165	807	659	1.904	3.242	168	598	1.509	2.524	895	6.535					
AREA CIENCIAS BASICAS	7.947	48	205	650	879	82	290	891	1.388	431	1.871					
FAC. DE ARQUIT., URB. Y DISEÑO	6.025	145	140	406	510	11	18	78	218	464	3.233					
FAC. DE CS. EXACTAS, FIS. Y NAT.	116	12	3	10	29	2	1	3	9	9	22					
Agrimensura	1.219	2	4	10	16	2	1	2	7	5	1.148					
Biología	365	2	4	13	18	27	3	3	5	19	274					
Geología	1.076	34	28	93	114	4	7	10	51	114	461					
Ingeniería Civil	1.221	32	41	88	125	1	7	27	57	118	497					
Ingeniería Electrónica	434	14	9	47	49	85	8	12	21	57	139					
Ing. Mecánica Aeronáutica	645	26	26	69	70	3	8	12	19	48	246					
Ing. Mecánica Eléctrica	593	19	18	53	66	1	2	8	38	61	237					
Química	356	4	7	17	29	45	1	1	11	33	209					
Ingeniería Industrial	2.771	109	146	401	490	33	170	290	435	44	44					
FAC. DE CIENCIAS QUIMICAS	1.413	81	71	170	224	16	54	148	300	95	95					
FAC. DE MATEM., AST. Y FISICA	3.009	424	97	277	221	26	66	102	183	1.292	1.292					
FAC. DE CS. AGROPECUARIAS	44.313	433	2.160	5.108	7.888	478	1.437	4.208	7.494	1.328	8.049					
AREA CIENCIAS SOCIALES	26.702	346	1.454	3.497	3.726	327	920	2.581	4.860	866	2.660					
FAC. DE DERECHO Y CS SOCIALES	17.752	168	883	2.366	2.391	225	609	1.696	3.363	677	1.745					
Abogacía	2.329	70	203	350	346	20	67	151	161	600	600					
Trabajo Social	6.621	108	368	781	999	82	244	734	1.336	189	315					
Ciencias de la Información	17.611	87	706	1.611	2.004	151	517	1.627	2.634	462	5.389					
FAC. DE CIENCIAS ECONOMICAS	25.579	626	1.551	3.813	3.602	401	1.077	1.525	2.960	969	3.516					
AREA CIENCIAS MEDICAS	21.262	530	1.374	3.419	3.019	401	1.077	1.459	2.774	450	2.102					
FAC. DE CIENCIAS MEDICAS	9.547	280	438	1.146	1.389	120	440	905	2.088	385	418					
Medicina	1.669	24	125	313	329	18	52	124	105	10	220					
Tecnología Médica	4.368	83	234	664	596	55	229	356	461	43	418					
Kinesiología y Fisioterapia	1.220	11	55	151	190	56	114	28	35	3	735					
Fonaudiología	2.731	115	448	723	297	51	31	2	1	9	311					
Enfermería	1.727	17	74	222	249	101	211	44	84	519	1.414					
Nutrición	4.317	96	177	394	583	882	66	186	519	1.414	1.414					
FAC. DE ODONTOLOGIA																

continúa

CUADRO A 24 (CONTINUACION)

AREAS	TOTAL	NIVEL EDUCATIVO DEL PADRE												S/E		
		Sin Estudios	Primario		Secund. Incomp.		Secund. Completo		Terciario Incomp.		Terciario Completo		Univers. Incomp.		Univers. Completo	Pos- grado
			Incomp.	Completo	Incomp.	Completo	Incomp.	Completo	Incomp.	Completo						
AREA CIENCIAS HUMANAS	23.075	1.306	1.373	3.231	3.391	4.425	342	1.062	2.244	3.743	347	1.611				
FAC. DE FILOSOFIA Y HUMANID.	8.540	209	509	1.270	1.081	1.569	135	388	963	1.580	280	556				
Filosofía	635	34	22	96	65	107	10	36	69	137	12	47				
Lenguas	1.059	37	54	171	142	204	9	39	119	196	33	55				
Historia	1.224	50	77	245	147	246	18	59	125	158	12	87				
Cs. de la Educación	740	22	79	154	112	146	12	31	53	88	5	38				
Bibliotecología	333	13	40	89	44	48	5	7	24	29	4	30				
Archivero	232	6	23	73	35	41	7	8	10	15	14	14				
Música	655	6	14	46	78	110	14	39	90	157	44	57				
Plástica	1.656	17	101	193	202	307	33	73	227	325	63	115				
Teatro	457	8	25	49	49	81	4	13	59	100	28	41				
Cine	1.386	12	60	115	163	254	23	80	172	360	76	71				
Geografía	163	4	14	39	44	25	3	3	15	15	3	1				
FAC. DE PSICOLOGIA	10.029	233	574	1370	1546	1920	138	450	1064	1793	67	941				
FAC. DE LENGUAS	4.506	864	290	591	764	936	69	224	217	370	114	114				
Castellano	466	64	50	102	107	67	11	17	21	10	1	16				
Inglés	3.473	695	196	421	569	775	50	183	166	298	46	74				
Francés	122	35	3	9	26	15	2	5	2	16	5	4				
Italiano	230	22	27	32	37	40	5	7	16	20	6	18				
Alemán	110	32	7	10	9	18	1	6	5	13	8	8				
Portugués	105	16	7	17	16	21	1	4	7	13	1	2				

GRAFICO 11: DISTRIBUCION DEL TOTAL DE ALUMNOS POR NIVEL EDUCATIVO DEL PADRE Y AREA DE ESTUDIO Año 2004

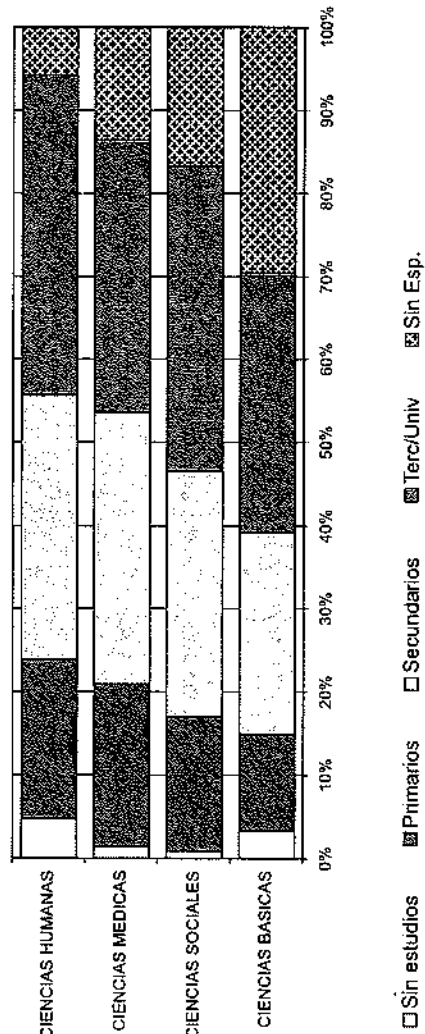

CUADRO A 25: TOTAL DE ALUMNOS POR NIVEL EDUCATIVO DE LA MADRE SEGUN AREA DE ESTUDIO - Año 2004

AREAS	TOTAL	NIVEL EDUCATIVO DE LA MADRE										S/E
		Sin Estudios	Primario Incomp.	Primario Completo	Secund. Incomp.	Secund. Completo	Terciario Incomp.	Terciario Completo	Univers. Incomp.	Univers. Completo	Pos- grado	
Dependencias	114.136	2.572	4.721	14.245	12.677	21.251	2.185	11.859	7.469	15.300	3.357	18.500
TOTAL UNIVERSIDAD	21.169	702	545	1.908	1.894	3.247	293	1.850	1.172	2.518	783	6.257
AREA CIENCIAS BASICAS	7.947	39	168	682	717	1.241	134	924	650	1.126	421	1.845
FAC. DE ARQUIT., URB. Y DISEÑO	6.029	123	114	430	411	810	17	53	109	593	362	3.007
FAC. DE CS. EXACTAS, FIS. Y NAT.	116	9	3	17	13	22	1	6	4	16	6	19
Agrimensura	1.219	2	18	18	18	14	1	1	1	12	8	1.144
Biología	365	1	3	24	10	22				7	14	266
Geología	1.060	30	29	94	112	177	4	7	30	135	90	372
Ingeniería Civil	1.221	29	29	85	96	223	1	17	29	180	103	429
Ingeniería Electrónica	434	13	12	35	32	97	1	5	12	60	39	128
Ing. Mecánica Aeronáutica	645	19	17	66	56	117	8	15	10	65	33	239
Ing. Mecánica Electrónica	593	16	18	67	54	86	1	2	15	61	45	228
Química	356	4	3	24	20	52			1	46	24	182
Ingeniería Industrial	2.771	93	131	408	397	566	58	490	202	382	845	44
FAC. DE CIENCIAS QUIMICAS	1.413	82	67	164	184	267	41	165	116	266	61	61
FAC. DE MATEM., AST. Y FISICA	3.009	365	65	224	185	363	43	218	95	151	1.300	
FAC. DE CS. AGROPECUARIAS	44.313	412	1.762	5.362	4.998	8.067	807	4.542	3.306	6.369	1.281	7.407
AREA CIENCIAS SOCIALES	26.702	340	1.179	3.641	3.268	5.441	562	2.984	2.135	4.116	845	2.191
FAC. DE DERECHO Y CS SOCIALES	17.752	168	741	2.475	2.059	3.690	372	2.066	1.419	2.663	620	1.479
Abogacía	2.329	77	169	352	332	340	47	190	112	156	554	
Trabajo Social	6.621	95	269	814	877	1.411	143	728	604	1.297	225	158
Ciencias de la Información	17.611	72	583	1.721	1.730	2.626	245	1.558	1.171	2.253	436	5.216
FAC. DE CIENCIAS ECONOMICAS	25.579	357	1.291	3.686	3.001	5.382	517	2.577	1.287	3.062	932	3.487
AREA CIENCIAS MEDICAS	21.262	264	1.156	3.330	2.554	4.543	517	2.577	1.166	2.486	470	2.199
FAC. DE CIENCIAS MEDICAS	9.547	79	393	1.133	1.109	1.915	210	1.379	767	1.859	386	377
Medicina	1.669	23	96	332	303	331	36	180	78	96	8	186
Tecnología Médica	4.368	38	181	807	507	1.374	92	617	265	426	61	464
Kinesiología y Fisioterapia	1.220	8	38	150	142	199	43	118	24	31	3	771
Fonoaudiología	2.731	100	444	695	312	304	41	62	32	72	12	401
Enfermería	1.727	16	64	213	181	420	95	221	121	576	462	1.288
Nutrición	4.317	93	135	356	447	839						
FAC. DE ODONTOLOGIA												

continúa

CUADRO A 25 (CONTINUACION)

AREAS	TOTAL	NIVEL EDUCATIVO DE LA MADRE										S/E				
		Sin Estudios	Primario		Secund. Incomp.		Secund. Completo		Terciario Incomp.		Terciario Completo		Univers. Incomp.	Univers. Completo	Pos- grado	
			Incomp.	Completo	Incomp.	Completo	Incomp.	Completo	Incomp.	Completo						
AREA CIENCIAS HUMANAS	23.075	1.101	1.123	3.289	2.784	4.555	568	2.890	1.704	3.351	361	1.349				
FAC. DE FILOSOFIA Y HUMANID.	8.540	170	467	1.218	864	1.607	210	983	695	1.508	293	525				
Filosofía	635	30	21	82	49	117	10	66	58	149	12	41				
Letras	1.059	32	39	133	99	195	27	126	80	217	29	82				
Historia	1.224	37	69	229	138	196	30	99	98	208	12	108				
Cs. de la Educación	740	15	68	153	85	141	22	89	40	78	8	41				
Bibliotecología	333	8	51	93	39	59	4	16	19	22	1	21				
Archivero	232	4	35	68	26	38	1	14	15	16		15				
Música	655	7	17	47	57	130	13	100	60	119	55	50				
Plástica	1.656	17	86	203	169	335	59	195	142	280	70	100				
Teatro	457	4	18	53	41	91	7	60	42	84	30	27				
Cine	1.366	15	42	108	134	275	34	205	134	328	72	39				
Geografía	163	1	21	49	27	30	3	13	7	7	4	1				
FAC. DE PSICOLOGIA	10.029	255	432	1.424	1.307	1.950	235	1.296	837	1.528	68	59				
FAC. DE LENGUAS	4.506	676	224	647	613	998	123	611	172	315	4	6				
Castellano	466	51	52	95	65	91	11	51	27	13	4	6				
Inglés	3.473	546	141	453	484	794	104	487	128	251	52	33				
Francés	122	24	15	15	16	23	2	16	3	15		8				
Italiano	230	19	19	52	24	43	1	37	7	16	4	8				
Alemán	110	32	16	16	9	16	3	8	5	11	8	2				
Portugués	105	4	12	16	15	31	2	12	2	9	2	2				

GRAFICO 12: DISTRIBUCION DEL TOTAL DE ALUMNOS POR NIVEL EDUCATIVO DE LA MADRE Y AREA DE ESTUDIO Año 2004

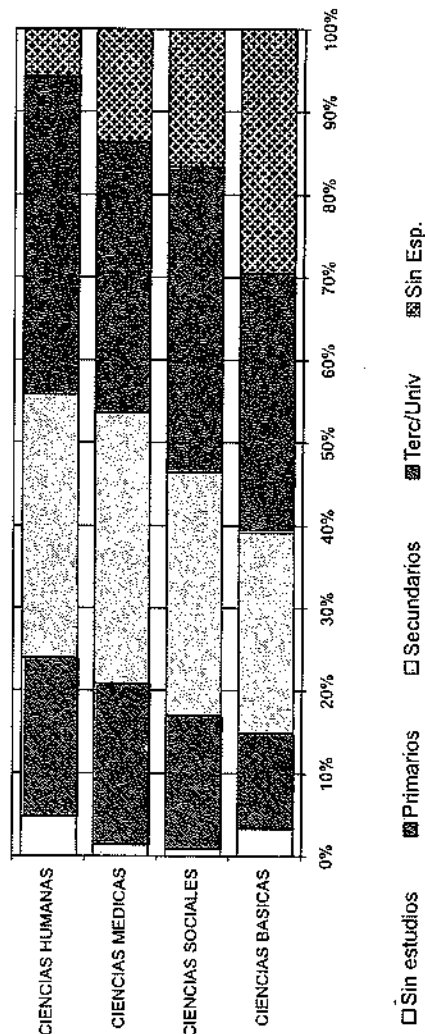

CAPITULO III

EGRESADOS

Año 2003

CUADRO E 1: EGRESADOS DE CARRERAS DE GRADO POR SEXO SEGUN AREA DE ESTUDIO Y TITULO OBTENIDO - Año 2003

AREAS Títulos	Total	VARONES		MUJERES	
		Cantidad	Porc.	Cantidad	Porc.
TOTAL UNIVERSIDAD	6.489	2.494	38,4	3.995	61,6
TOTAL AREA CIENCIAS BASICAS	1.237	655	53,0	582	47,0
FAC. DE ARQUITECTURA, URB. Y DISEÑO	453	260	57,4	193	42,6
Arquitecto	395	219		176	
Diseñador Industrial	58	41		17	
FAC. DE CIENCIAS EXACTAS, FISICAS Y NATURALES	248	163	65,7	85	34,3
Ing. Civil	41	33		8	
Ing. Mecánico Electricista	3	3			
Ing. Electricista Electrónico	4	3		1	
Ing. Mecánico Aeronáutico	11	11			
Ing. Aeronáutico	5	5			
Agrimensor	3	3			
Ing. Químico Industrial	2	1		1	
Ing. Químico	53	24		29	
Ingeniero Industrial	2			2	
Geólogo	27	20		7	
Biólogo	44	13		31	
Prof. en Ciencias Biológicas	6	1		5	
Ingeniero Electrónico	31	31			
Constructor	6	5		1	
Téc. Mec. Electricista	10	10			
FAC. DE CIENCIAS QUIMICAS	366	111	30,3	255	69,7
Lic. en Química	29	18		11	
Lic. en Química Farmacéutica	48	15		33	
Farmacéutico	69	22		47	
Lic. en Bioquímica	70	37		113	
Bioquímico	150	19		51	
FAC. DE MATEMATICA, ASTRONOMIA Y FISICA	37	18	48,6	19	51,4
Lic. en Matemática	3	2		1	
Prof. en Matemática	12	2		10	
Lic. en Astronomía	5	2		3	
Lic. en Física	11	9		2	
Prof. de Física	1			1	
Lic. en Computación	5	3		2	
FAC. DE CS. AGROPECUARIAS					
Ing. Agrónomo	133	103	77,4	30	22,6
TOTAL AREA CIENCIAS SOCIALES	1.999	793	39,7	1.206	60,3
FAC. DE DERECHO Y CIENCIAS SOCIALES	1.286	446	34,7	840	65,3
Abogado	828	368		460	
Lic. en Trabajo Social	217	9		208	
Lic. en Comunicación Social	241	69		172	
FAC. DE CIENCIAS ECONOMICAS	713	347	48,7	366	51,3
Contador Público	549	267		282	
Lic. en Economía	39	22		17	
Lic. en Administración	125	58		67	

continúa

CUADRO E1 (CONTINUACION)

AREAS Títulos	Total	VARONES		MUJERES	
		Cantidad	Porc.	Cantidad	Porc.
TOTAL AREA CIENCIAS MEDICAS	2.401	907	37,8	1.494	62,2
FAC. DE CIENCIAS MEDICAS	1.981	730	36,9	1.251	63,1
Médico Cirujano	976	468		508	
Téc. en Laboratorio Cl. e Histopatológico	73	13		60	
Lic. en Prod. de Bio-imágenes	240	98		142	
Lic. en Kinesiología y Fisioterapia	420	141		279	
Lic. en Fonoaudiología	67	1		66	
Lic. en Enfermería	38	4		34	
Lic. en Nutrición	167	5		162	
FAC. DE ODONTOLOGIA	420	177	42,1	243	57,9
Odontólogo	420	177	42,1	243	57,9
TOTAL AREA CIENCIAS HUMANAS	852	139	16,3	713	83,7
FAC. DE FILOSOFIA Y HUMANIDADES	305	85	27,9	220	72,1
Lic. en Filosofía	8	6		2	
Prof. en Filosofía	14	9		5	
Lic. en Letras Clásicas	6	3		3	
Prof. de Letras Clásicas	1			1	
Lic. en Letras Modernas	17	6		11	
Prof. en Letras Modernas	23	7		16	
Lic. en Historia	15	4		11	
Prof. en Historia	19	6		13	
Lic. en Ciencias de la Educación	10			10	
Prof. en Ciencias de la Educación	21	2		19	
Lic. en Bibliotecología	20	4		16	
Archivero	31	3		28	
Lic. en Archivología	9	3		6	
Prof. en Perfeccionamiento Instrumental	2			2	
Lic. en Perfeccionamiento Instrumental	1			1	
Prof. en Composición	1			1	
Lic. en Composición	6	5		1	
Prof. en Educación Musical	4			4	
Lic. en Pintura	23	6		17	
Lic. en Escultura	5	3		2	
Prof. Sup. en Artes Plásticas	14	1		13	
Lic. en Grabado	11			11	
Lic. en Teatro	12	2		10	
Lic. en Cine y T.V.	32	15		17	
FAC. DE PSICOLOGIA	384	43	11,2	341	88,8
Lic. en Psicología	343	38		305	
Prof. en Psicología	41	5		36	
FACULTAD DE LENGUAS	163	11	6,7	152	93,3
Lic. en Lengua y Literatura Castellana	11			11	
Prof. de Lengua y Literatura Castellana	9	3		6	
Lic. en Lengua y Literatura Inglesa	4			4	
Traductor de Inglés	77	5		72	
Prof. de Lengua Inglesa	55	3		52	
Lic. en Lengua y Literatura Francesa	1			1	
Traductor de Francés	1			1	
Traductor de Italiano	1			1	
Prof. de Italiano	1			1	
Traductor de Alemán	3			3	

CUADRO 2: EGRESADOS DE CARRERAS DE GRADO POR AÑO DE INGRESO A LA CARRERA SEGUN AREA DE ESTUDIO - AMBOS SEXOS - Año 2003

AREAS	Total	AÑO DE INGRESO											
		Hasta 1991	1992	1993	1994	1995	1996	1997	1998	1999	2000	2001	2002
TOTAL UNIVERSIDAD	6.489	604	218	309	471	790	1.064	1.412	975	365	144	82	55
Porcentaje	100	9,3	3,4	4,8	7,3	12,2	16,4	21,8	15,0	5,6	2,2	1,3	0,8
TOTAL AREA CIENCIAS BASICAS	1.237	136	66	74	114	176	241	236	125	56	5	8	
FAC. DE ARQUITECTURA, URB. Y DISEÑO	453	59	31	34	60	73	120	71	5				
Arquitecto	395	55	27	26	53	66	106	61	1				
Diseñador Industrial	58	4	4	8	7	7	14	10	4				
FAC. DE CIENCIAS EXACTAS, FISICAS Y NAT.	248	27	7	12	18	47	47	51	29	10			
Ing. Civil	41	7	1	4	3	7	16	3					
Ing. Mecánico Electricista	3						1	2					
Ing. Electricista Electrónico	4												
Ing. Mecánico Aeronáutico	4			1	1	5							
Ing. Aeronautica	5					1	1	3					
Agrimensor	3	1				2							
Ing. Químico Industrial	2				2								
Ing. Químico	53				1	8	8	22	11	3			
Ingeniero Industrial	2												
Geólogo	27	1		1	2	8	9	5	1	2			
Biólogo	44	2	1	2	5	5	6	7	15	1			
Prof. en Ciencias Biológicas	6		1						1	4			
Ingeniero Electrónico	31	2	2	4	4	6	5	8					
Constructor	6	2	1			2		1					
Téc. Mec. Electricista	10	4	1			3	1		1				
FAC. DE CIENCIAS QUÍMICAS	366	39	19	17	23	31	53	61	80	35	1	7	
Lic. en Química	29	1	1			1	3	5	11	7			
Lic. en Química Farmacéutica	48	7	5	3	6	3	6	5	6	3		4	
Farmacéutico	69	11	5	3	3	5	3	6	10	19	1	3	
Lic. en Bioquímica	150	13	7	7	12	17	31	26	32	5			
Bioquímico	70	7	1	4	2	5	10	19	21	1			
FAC. DE MATEMÁTICA, ASTRONOMIA Y FISICA	37	3	3	3	2	2	1	13	5	11	4	1	
Lic. en Matemática	3								1	2			
Prof. en Matemática	12							2	2	4	3	1	
Lic. en Astronomía	5							3		2			
Lic. en Física	11						1	6	1	2	1		
Prof. de Física	1								1				
Lic. en Computación	5					2		2					
FAC. DE CS. AGROPECUARIAS	133	11	9	11	13	23	20	40	6				
Ing. Agrónomo	133	11	9	11	13	23	20	40	6				

continúa

CUADRO E 2 (CONTINUACION)

AREAS	Total	Hasta 1991	AÑO DE INGRESO										
			1992	1993	1994	1995	1996	1997	1998	1999	2000	2001	2002
TOTAL AREA CIENCIAS SOCIALES	1.999	205	62	116	185	280	393	465	203	24	2	63	1
FAC. DE DERECHO Y CIENCIAS SOCIALES	1.286	155	39	69	124	159	273	294	86	21	2	63	1
Abogado	828	142	31	61	104	109	173	169	29	9	1	63	1
Lic. en Trabajo Social	217	4	1	2	6	15	20	40	52	12	1	63	1
Lic. en Comunicación Social	241	9	7	6	14	35	80	85	5				
FAC. DE CIENCIAS ECONOMICAS	713	50	23	47	61	121	120	171	117	3			
Contador Público	549	39	17	38	49	101	92	128	84	1			
Lic. en Economía	39	2	1	2	1	4	4	14	9	2			
Lic. en Administración	125	9	5	7	11	16	24	29	24				
TOTAL AREA CIENCIAS MEDICAS	2.401	163	58	67	108	236	293	557	520	218	116	11	54
FAC. DE CIENCIAS MEDICAS	1.981	140	47	49	87	186	232	479	410	170	116	11	54
Médico Cirujano	976	106	31	34	59	126	129	329	160	2			
Téc. en Laboratorio Cl. e Histopatológico	73		1			1	2	2	14	18	24	11	
Lic. en Kinesiología y Fisioterapia	420	7	9	6	14	17	38	63	170	96			
Lic. en Fonoaudiología	67	10	6	5	3	16	20	7					
Lic. en Prod. de Bio-Imágenes	240	1				1	3	17	21	53	90	54	
Lic. en Enfermería	38	7	1	1	3	4	4	8	7	1	2		
Lic. en Nutrición	167	9		2	8	21	36	53	38				
FAC. DE ODONTOLOGIA	420	23	11	18	21	50	61	78	110	48			
Odontólogo	420	23	11	18	21	50	61	78	110	48			
TOTAL AREA CIENCIAS HUMANAS	852	100	32	52	64	98	137	154	127	67	21		
FAC. DE FILOSOFIA Y HUMANIDADES	305	48	13	26	20	34	40	41	39	23	21		
Lic. en Filosofía	8	1			2	2	2	1	1	2			
Prof. en Filosofía	14		1			2	1	7	2	1			
Lic. en Letras Clásicas	6	2	1			2	2	1					
Prof. de Letras Clásicas	1					1							
Lic. en Letras Modernas	17	8		1		2	4	2					
Prof. en Letras Modernas	23	2	1	1		9	9	2	8				
Lic. en Historia	15	4	2	1	5	1	4	5	1	1			
Prof. en Historia	19	2	1	1		2	4	5	5				
Lic. en Ciencias de la Educación	10	4	1	2		2	4	3					
Prof. en Ciencias de la Educación	21	2		1	1	2	4	5	6				
Lic. en Bibliotecología	20	1		1		1	2	3	2	2	8		
Archivero	31	1		1		1	2	1	9	15	4		
Lic. en Archivología	9												

continúa

CUADRO E 2.1: EGRESADOS POR AÑO DE INGRESO A LA CARRERA SEGUN AREA DE ESTUDIO - VARONES - Año 2003

AREAS	Total	Hasta 1991	AÑO DE INGRESO										
			1992	1993	1994	1995	1996	1997	1998	1999	2000	2001	2002
TOTAL UNIVERSIDAD	2.494	275	101	137	198	352	395	549	291	118	49	7	22
Porcentaje	100	11,0	4,0	5,5	7,9	14,1	15,8	22,0	11,7	4,7	2,0	0,3	0,9
TOTAL AREA CIENCIAS BASICAS	655	85	40	48	62	117	120	122	37	19	2	3	
FAC. DE ARQUITECTURA, URB. Y DISEÑO	260	42	21	26	35	45	53	35	3				
Arquitecto	219	41	18	19	31	38	44	28					
Diseñador Industrial	41	1	3	7	4	7	9	7	3				
FAC. DE CIENCIAS EXACTAS, FISICAS Y NAT.	163	23	4	10	11	41	30	33	7	4			
Ing. Civil	33	6	4	10	11	41	30	33	7	4			
Ing. Mecánico Electricista	3				3	7	11	3					
Ing. Electricista Electrónico	3	3					1	2					
Ing. Mecánico Aeronáutico	11	4		1	1	5							
Ing. Aeronautica	5						1	3					
Agrimensor	3	1			2								
Ing. Químico Industrial	1				1								
Ing. Químico	24				1	7	2	9	3	2			
Ingeniero Industrial													
Geólogo	20	1		1	1	5	8	4					
Biólogo	13	1		1		3	1	3	3	1			
Prof. en Ciencias Biológicas	1												
Ingeniero Electrónico	31	2	2	4	4	6	5	8					
Constructor	5	1	1			2		1					
Téc. Mec. Electricista	10	4	1			3	1		1				
FAC. DE CIENCIAS QUIMICAS	111	11	7	4	6	10	24	16	21	10	2	2	
Lic. en Química	18	1	1			1	2	5	5	3			
Lic. en Química Farmacéutica	15	3	3		1	1	3	1	1	1			
Farmacéutico	22	4	1	1	2	2	2	1	4	5			
Lic. en Bioquímica	37	2	1	3	3	12	5	7	1				
Bioquímico	19	1	1			3	5	4	5				
FAC. DE MATEMATICA, ASTRONOMIA Y FISICA	18	1	1	1	2	2	2	7	1	5	2	1	
Lic. en Matemática	2									2			
Prof. en Matemática	2									1			
Lic. en Astronomía	2									1			
Lic. en Física	9							6	1	1			
Prof. de Física													
Lic. en Computación	3				2								
FAC. DE CS. AGROPECUARIAS	103	9	8	8	10	19	13	31	5	1			
Ing. Agrónomo	103	9	8	8	10	19	13	31	5				

continúa

CUADRO E 2.1 (CONTINUACION)

AREAS	Total	Hasta 1991	AÑO DE INGRESO									
			1992	1993	1994	1995	1996	1997	1998	1999	2000	2001
TOTAL AREA CIENCIAS SOCIALES	793	95	26	60	82	114	161	176	64	11	4	4
FAC. DE DERECHO Y CIENCIAS SOCIALES	446	68	13	33	57	57	101	90	14	9	4	4
Abogado	368	64	12	33	53	42	71	70	14	9		
Lic. en Trabajo Social	9	1				1		3				
Lic. en Comunicación Social	69	3	1	4	14	30	17					
FAC. DE CIENCIAS ECONOMICAS	347	27	13	27	25	57	60	86	50	2	2	2
Contador Público	267	23	9	22	19	49	47	64	34			
Lic. en Economía	22	1	2			1	2	8	6			
Lic. en Administración	58	4	3	3	6	7	11	14	10			
TOTAL AREA CIENCIAS MEDICAS	907	75	28	21	43	101	92	228	178	77	42	22
FAC. DE CIENCIAS MEDICAS	730	67	18	16	35	76	69	192	135	58	42	22
Médico Cirujano	468	63	17	14	30	67	55	159	61	2		
Téc. en Laboratorio Cl. e Histopatológico	13						1		5	3	4	
Lic. en Kinesiólogía y Fisioterapia	141	2	1	1	5	6	11	24	60	31		
Lic. en Fonocardiología	1							1				
Lic. en Prod. de Bio-Imágenes	98	1			1	1	1	6	7	22	38	
Lic. en Enfermería	4			1			1	1	1			
Lic. en Nutrición	5	1			2		1	1	1			
FAC. DE ODONTOLOGIA	177	8	10	5	8	25	23	36	43	19	19	19
Odontólogo	177	8	10	5	8	25	23	36	43	19	19	19
TOTAL AREA CIENCIAS HUMANAS	139	20	7	8	11	20	22	23	12	11	5	5
FAC. DE FILOSOFIA Y HUMANIDADES	85	11	5	5	8	10	16	12	8	5	5	5
Lic. en Filosofía	6	1			1	1	1	1	1	2		
Prof. en Filosofía	9		1				1	4	1	1		
Lic. en Letras Clásicas	3	1	1					1				
Prof. de Letras Clásicas							2	1				
Lic. en Letras Modernas	6	3					5	1	1			
Prof. en Letras Modernas	7								1			
Lic. en Historia	4			1		1	2	1	1			
Prof. en Historia	6	1					2	2				
Lic. en Ciencias de la Educación									1			
Prof. en Ciencias de la Educación	2					1			1			
Lic. en Bibliotecología	4	1							1		1	
Archivero	3								2		1	
Lic. en Archivología	3										3	

continúa

CUADRO E 2.2: EGRESADOS DE CARRERAS DE GRADO POR AÑO DE INGRESO A LA CARRERA SEGUN AREA DE ESTUDIO - MUJERES - Año 2003

AREAS	Total	AÑO DE INGRESO											
		Hasta 1991	1992	1993	1994	1995	1996	1997	1998	1999	2000	2001	2002
TOTAL UNIVERSIDAD	3.995	329	117	172	273	438	669	863	684	247	95	75	33
Porcentaje	100	8,2	2,9	4,3	6,8	11,0	16,7	21,6	17,1	6,2	2,4	1,9	0,8
TOTAL AREA CIENCIAS BASICAS	582	51	26	26	52	59	121	114	88	37	3	5	
FAC. DE ARQUITECTURA, URB. Y DISEÑO	193	17	10	8	25	28	67	36	2				
Arquitecto	176	14	9	7	22	28	62	33	1				
Diseñador Industrial	17	3	1	1	3	5	5	3	1				
FAC. DE CIENCIAS EXACTAS, FISICAS Y NAT.	85	4	3	2	7	6	17	18	22	6			
Ing. Civil	8	1	1	1			5						
Ing. Mecánico Electricista	1												
Ing. Electricista Electrónico													
Ing. Mecánico Aeronáutico													
Ing. Aeronautica													
Agrimensor	1												
Ing. Químico Industrial	29				1	1	6	13	8	1			
Ing. Químico	7												
Ingeniero Industrial	31	1	1	1	5	2	5	4	12				
Geólogo	5												
Prof. en Ciencias Biológicas													
Ingeniero Electrónico	1												
Constructor													
Tec. Mecánico Electricista													
FAC. DE CIENCIAS QUÍMICAS	255	28	12	13	17	21	29	45	59	25	1	5	
Lic. en Química	11						1		6	4			
Lic. en Química Farmacéutica	33	4	2	3	5	2	3	4	6	2		2	
Farmacéutico	47	7	4	2	1	3	1	5	6	14	1	3	
Lic. en Bioquímica	113	11	6	4	9	14	19	21	25	4			
Bioquímico	51	6			2	2	5	15	16	1			
FAC. DE MATEMÁTICA, ASTRONOMIA Y FISICA	19						1	6	4	6	2		
Lic. en Matemática	1								1				
Prof. en Matemática	10							2	2	4	2		
Lic. en Astronomía	3							2		1			
Lic. en Física	2									1			
Prof. de Física	1												
Lic. en Computación	2								2				
FAC. DE CS. AGROPECUARIAS	30	2	1	3	3	4	7	9	1				
Ing. Agronomo	30	2	1	3	3	4	7	9	1				

continúa

CUADRO E 2.2 (CONTINUACION)

AREAS	Total	Hasta 1991	AÑO DE INGRESO										
			1992	1993	1994	1995	1996	1997	1998	1999	2000	2001	2002
Títulos	1.206	110	36	56	103	166	232	289	139	13	2	59	1
TOTAL AREA CIENCIAS SOCIALES	840	87	26	36	67	102	172	204	72	12	2	59	1
FAC. DE DERECHO Y CIENCIAS SOCIALES	460	78	19	28	51	67	102	99	15	1	1	59	1
Abogado	208	3	1	2	6	14	20	37	52	12	1	59	1
Lic. en Trabajo Social	172	6	6	10	21	50	68	5					
Lic. en Comunicación Social	366	23	10	20	36	64	60	85	67	1			
FAC. DE CIENCIAS ECONOMICAS	282	16	8	16	30	52	45	64	50	1			
Contador Público	17	2			1	3	2	6	3				
Lic. en Economía	67	5	2	4	5	9	13	15	14				
Lic. en Administración													
TOTAL AREA CIENCIAS MEDICAS	1.494	88	30	46	65	135	201	329	342	141	74	11	32
FAC. DE CIENCIAS MEDICAS	1.251	73	29	33	52	110	163	287	275	112	74	11	32
Médico Cirujano	508	43	14	20	29	59	74	170	99				
Téc. en Laboratorio Cl. e Histopatológico	60			1		1	1	2	9	15	20	11	
Lic. en Kinesiología y Fisioterapia	279	5	8	5	9	11	27	39	110	65			
Lic. en Fonoaudiología	66	10	6	5	3	16	20	6					
Lic. en Prod. de Bio-imágenes	142						2	11	14	31	52		32
Lic. en Enfermería	34	7	1		3	4	3	7	6	1	2		
Lic. en Nutrición	162	8		2	8	19	36	52	37				
FAC. DE ODONTOLOGIA	243	15	1	13	13	25	38	42	67	29			
Odontólogo	243	15	1	13	13	25	38	42	67	29			
TOTAL AREA CIENCIAS HUMANAS	713	80	25	44	53	78	115	131	115	56	16		
FAC. DE FILOSOFIA Y HUMANIDADES	220	37	8	21	12	24	24	29	31	18	16		
Lic. en Filosofía	2				1	1	1	3	1				
Prof. en Filosofía	5												
Lic. en Letras Clásicas	3	1				2							
Prof. de Letras Clásicas	1					1							
Lic. en Letras Modernas	11	5		1		2	2	1	7				
Prof. en Letras Modernas	16	2	1	1		4	4	1	1				
Lic. en Historia	11	4	1	1	4					1			
Prof. en Historia	13	1		1		1	2	5	3				
Lic. en Ciencias de la Educación	10	4	1	2	1	1	4	3					
Prof. en Ciencias de la Educación	19	2		1	1	1	4	5	5				
Lic. en Bibliotecología	16	1		1	1	2	2	2	1	2	7		
Archivero	28	1		1	1	2	1	2	1	9	13	3	
Lic. en Archivología	6												6

continúa

**CUADRO E 3: EGRESADOS DE CARRERAS DE GRADO POR PROMEDIO GENERAL EN LA CARRERA SEGUN AREA DE ESTUDIO
AMBOS SEXOS - Año 2003**

AREAS	TOTAL	PROMEDIOS										S/E
		2 a menos de 3	3 a menos de 4	4 a menos de 5	5 a menos de 6	6 a menos de 7	7 a menos de 8	8 a menos de 9	9 a menos de 10	10		
TOTAL UNIVERSIDAD	6.489	2	202	764	1.344	1.592	1.521	792	149	5	118	
Porcentaje	100	0,0	3,1	11,8	20,7	24,5	23,4	12,2	2,3	0,1	7,8	
AREA CIENCIAS BASICAS	1.237	56	180	250	321	251	88	21	70			
FAC. DE ARQUIT., URB. Y DISEÑO	453	13	63	120	143	85	27	2				
FAC. DE CS. EXACTAS, FIS. Y NAT.	248	2	3	21	45	77	24	6				
FAC. DE CIENCIAS QUIMICAS	366	39	92	77	88	50	13	7				
FAC. DE MATEM., AST. Y FISICA	37	3	3	5	9	9	7	4				
FAC. DE CS. AGROPECUARIAS	133	2	19	27	36	30	17	2				
AREA CIENCIAS SOCIALES	1.999	2	116	355	463	440	202	56	1	24		
FAC. DE DERECHO Y CS. SOCIALES	1.286	1	58	142	234	306	183	54	1	24		
Abogacía	828	1	57	140	205	201	79	25		2		
Trabajo Social	217		2	18	45	70	56	25	1			
Ciencias de la Información	241	1	11	11	60	95	48	4		22		
FAC. DE CIENCIAS ECONOMICAS	713	1	58	213	229	134	57	19	2			
AREA CIENCIAS MEDICAS	2.401	28	207	532	663	667	259	22	23			
FAC. DE CIENCIAS MEDICAS	1.981	18	117	402	554	600	245	22		23		
Medicina	976	12	48	151	241	331	177	16				
Tecnología Médica	313	1	23	76	97	85	16			15		
Kinesiología y Fisioterapia	420	4	38	138	138	91	10			1		
Fonoaudiología	67			5	13	21	17	6				
Enfermería	38			4	9	15	8			5		
Nutrición	167	1	8	28	56	57	17			2		
FAC. DE ODONTOLOGIA	420	10	90	130	109	67	14					
AREA CIENCIAS HUMANAS	852	2	22	99	168	263	243	50	4	1		
FAC. DE FILOSOFIA Y HUMANID.	305			6	15	93	139	47	4	1		
Filosofía	22					2	12	6	2			
Letras	47			2	1	10	19	13	2			
Historia	34				3	12	14	5				
Cs. de la Educación	31				1	12	9	9				
Bibliotecología	20			3	4	5	7	1				
Archivero	40			1	1	12	20	7				
Música	14					6	5	2		1		
Plástica	53				3	15	32	3				
Teatro	12					1	10	1				
Cine	32				3	18	11					
FAC. DE PSICOLOGIA	384			5	52	107	84	2				
FAC. DE LENGUAS	163		2	17	41	46	20	1				
Castellano	20			1	1	5	6	1				
Inglés	136		2	17	40	41	12					
Francés	2					2	1					
Italiano	2					1	1					
Alemán	3					2	1					

Escala: Mínimo=0. Máximo=10

CUADRO E 3.1: EGRESADOS DE CARRERAS DE GRADO POR PROMEDIO GENERAL EN LA CARRERA SEGUN AREA DE ESTUDIO
VARONES - Año 2003

AREAS	TOTAL	PROMEDIOS										S/E
		2 a menos de 3	3 a menos de 4	4 a menos de 5	5 a menos de 6	6 a menos de 7	7 a menos de 8	8 a menos de 9	9 a menos de 10	10		
TOTAL UNIVERSIDAD	2.494	1	98	376	595	592	514	194	44	4	76	
Porcentaje	100	0,0	3,9	15,1	23,9	20,6	7,8	1,8	0,2	3,0		
AREA CIENCIAS BASICAS	655		22	91	144	164	122	40	10	62		
FAC. DE ARQUIT. URB. Y DISEÑO	260		7	45	77	80	39	12				
FAC. DE CS. EXACTAS, FIS. Y NAT.	163		1	2	15	27	46	8	2	62		
FAC. DE CIENCIAS QUIMICAS	111		12	26	24	24	14	5	4			
FAC. DE MATEM., AST. Y FISICA	18		1	2	2	6	4	3	2			
FAC. DE CS. AGROPECUARIAS	103		2	17	24	27	19	12	2			
AREA CIENCIAS SOCIALES	793	1	60	177	227	166	107	39	9	7		
FAC. DE DERECHO Y CS. SOCIALES	446	1	27	75	112	103	83	30	8	7		
Abogacía	368	1	27	75	105	82	52	21	5			
Trabajo Social	9				1	1	2	3	2			
Ciencias de la Información	69				6	20	29	6	1	7		
FAC. DE CIENCIAS ECONOMICAS	347		33	102	115	63	24	9	1			
AREA CIENCIAS MEDICAS	907	16	16	106	210	240	248	72	9	6		
FAC. DE CIENCIAS MEDICAS	730		11	52	157	201	224	70	9	6		
Medicina	468		9	27	84	122	162	55	9			
Tecnología Médica	111		1	6	29	32	30	8		5		
Kinesiología y Fisioterapia	141		1	18	43	46	29	4				
Fonocardiología	1						1			1		
Enfermería	4						1					
Nutrición	5			1	1	1	1	1				
FAC. DE ODONTOLOGIA	177		5	54	53	39	24	2				
AREA CIENCIAS HUMANAS	139		2	14	14	22	37	43	16	1		
FAC. DE FILOSOFIA Y HUMANID.	85				5	5	28	32	15	1		
Filosofía	15						1	7	5			
Letras	16						1	6	7			
Historia	10					1	6	2	1			
Cs. de la Educación	2					2	1	1	1			
Bibliotecología	4						1	6				
Archivero	6						1	1	1			
Música	5						3	1	6	1		
Plástica	10						3	6	1			
Teatro	2						1	1	1			
Cine	15					2	11	2	2			
FAC. DE PSICOLOGIA	43		1	10	10	15	9	7	7	1		
FAC. DE LENGUAS	11		1	4	4	2	4	4	2			
Castellano	3			1	1	1	1	1	1			
Inglés	8			1	3	1	1	3	3			
Francés												
Italiano												
Alemán												

Escala: Mínimo=0. Máximo=10

CUADRO E 4: EGRESADOS DE CARRERAS DE GRADO POR EDAD SEGUN AREA DE ESTUDIO - Año 2003

AREAS Dependencias	TOTAL	EDAD (En años)								EDAD PROM
		20-25	26-30	31-35	36-40	41-45	46-50	51 y más	S/E	
TOTAL UNIVERSIDAD	6.489	2.708	2.676	607	188	100	57	42	111	26,7
<i>Porcentaje</i>	100	41,7	41,2	9,4	2,9	1,5	0,9	0,6	1,7	
AREA CIENCIAS BASICAS	1.237	454	588	149	20	11	3	3	9	27,1
FAC. DE ARQUIT., URB. Y DISEÑO	453	110	256	71	11	3		1	1	28,0
FAC. DE CS. EXACTAS, FIS. Y NAT.	248	97	113	22	2	6	1	1	6	26,6
FAC. DE CIENCIAS QUIMICAS	366	176	137	42	5	2	2	1	1	26,7
FAC. DE MATEM., AST. Y FISICA	37	27	10							24,3
FAC. DE CS. AGROPECUARIAS	133	44	72	14	2				1	26,9
AREA CIENCIAS SOCIALES	1.999	757	914	185	66	32	17	14	14	27,5
FAC. DE DERECHO Y CS. SOCIALES	1.286	447	577	144	58	26	16	13	5	28,1
<i>Abogacia</i>	828	239	411	113	31	12	13	7	2	28,4
<i>Trabajo Social</i>	217	98	52	20	22	14	3	6	2	29,2
<i>Ciencias de la Información</i>	241	110	114	11	5				1	26,3
FAC. DE CIENCIAS ECONOMICAS	713	310	337	41	8	6	1	1	9	26,2
AREA CIENCIAS MEDICAS	2.401	1.191	842	169	56	30	21	10	82	25,8
FAC. DE CIENCIAS MEDICAS	1.981	953	694	141	52	30	21	10	80	25,9
<i>Medicina</i>	976	461	381	76	22	6	4	2	24	26,1
<i>Tecnología Médica</i>	313	135	64	26	13	12	9	3	51	23,7
<i>Kinesiología y Fisioterapia</i>	420	262	136	13	3	2	2	1	1	25,5
<i>Fonoaudiología</i>	67	7	40	10	6	1	1		2	28,4
<i>Enfermería</i>	38	3	6	4	7	9	5	4		39,5
<i>Nutrición</i>	167	85	67	12	1				2	25,7
FAC. DE ODONTOLOGIA	420	238	148	28	4				2	25,6
AREA CIENCIAS HUMANAS	852	306	332	104	46	27	16	15	6	27,1
FAC. DE FILOSOFIA Y HUMANID.	305	76	121	47	25	15	9	10	2	26,3
<i>Filosofía</i>	22	10	6	2	1		3			29,4
<i>Letras</i>	47	13	19	7	5	3				29,4
<i>Historia</i>	34	9	13	4	4	2	1		1	29,4
<i>Cs. de la Educación</i>	31	8	9	7	4	1		1	1	29,9
<i>Bibliotecología</i>	20	4	8	2	2	2	1	1		32,2
<i>Archivero</i>	40	20	4	6	2	2	2	4		31,3
<i>Música</i>	14	1	8		3	2				31,4
<i>Plástica</i>	53	7	26	10	4	3	1	2		30,8
<i>Teatro</i>	12	2	5	5						29,6
<i>Cine y T.V.</i>	32	2	23	4			1	2		31,5
FAC. DE PSICOLOGIA	384	145	159	39	21	10	6	1	3	27,9
FAC. DE LENGUAS	163	85	52	18		2	1	4	1	26,8
<i>Castellano</i>	20	6	7	3		1	1	1	1	29,8
<i>Inglés</i>	136	74	45	14		1		2		26,3
<i>Francés</i>	2			1				1		43,0
<i>Italiano</i>	2	2								22,5
<i>Alemán</i>	3	3								23,0

GRAFICO 13: EDAD PROMEDIO DEL EGRESADO SEGUN FACULTAD

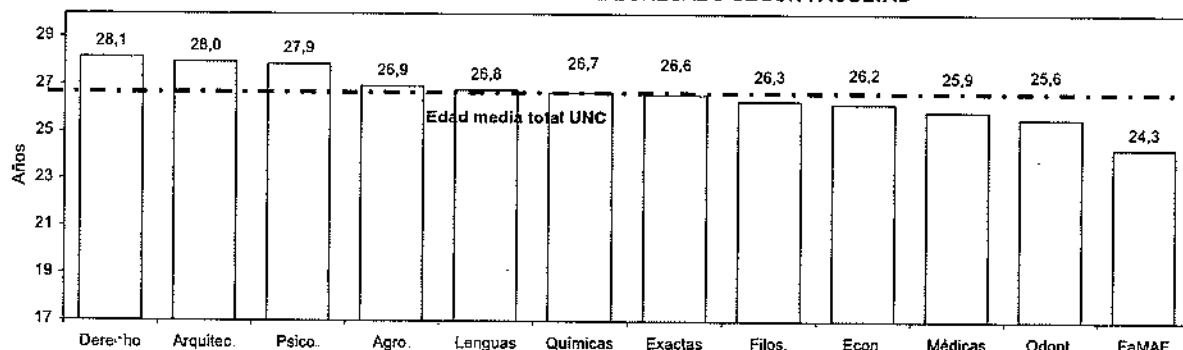

CUADRO E 5: EGRESADOS DE CARRERAS DE GRADO POR ESTADO CIVIL SEGUN AREA DE ESTUDIO - Año 2003

Áreas Dependencias	TOTAL	ESTADO CIVIL						S/E	
		Soltero/a		Casado/a		Otros		Cant.	Porc.
		Cant.	Porc.	Cant.	Porc.	Cant.	Porc.		
TOTAL UNIVERSIDAD	6.489	5.413	83,4	767	11,8	66	1,0	243	3,7
AREA CIENCIAS BASICAS	1.237	1.026	82,9	125	10,1	14	1,1	72	5,8
FAC. DE ARQUIT., URB. Y DISEÑO	453	389	85,9	58	12,8	6	1,3		
FAC. DE CS. EXACTAS, FIS. Y NAT.	248	166	66,9	8	3,2	2	0,8	72	29,0
FAC. DE CIENCIAS QUIMICAS	366	318	86,9	42	11,5	6	1,6		
FAC. DE MATEM., AST. Y FISICA	37	33	89,2	4	10,8				
FAC. DE CS. AGROPECUARIAS	133	120	90,2	13	9,8				
AREA CIENCIAS SOCIALES	1.999	1.640	82,0	260	13,0	19	1,0	80	4,0
FAC. DE DERECHO Y CS. SOCIALES	1.286	1.070	83,2	186	14,5	15	1,2	15	1,2
<i>Abogacía</i>	828	703	84,9	111	13,4	3	0,4	11	1,3
<i>Trabajo Social</i>	217	156	71,9	54	24,9	7	3,2		
<i>Ciencias de la Información</i>	241	211	87,6	21	8,7	5	2,1	4	1,7
FAC. DE CIENCIAS ECONOMICAS	713	570	79,9	74	10,4	4	0,6	65	9,1
AREA CIENCIAS MEDICAS	2.401	2.112	88,0	222	9,2	5	0,2	62	2,6
FAC. DE CIENCIAS MEDICAS	1.981	1.727	87,2	189	9,5	3	0,2	62	3,1
<i>Medicina</i>	976	882	90,4	90	9,2			4	0,4
<i>Tecnología Médica</i>	313	220	70,3	35	11,2			58	18,5
<i>Kinesiología y Fisioterapia</i>	420	400	95,2	20	4,8				
<i>Fonoaudiología</i>	67	67	100,0						
<i>Enfermería</i>	38	11	28,9	24	63,2	3	7,9		
<i>Nutrición</i>	167	147	88,0	20	12,0				
FAC. DE ODONTOLOGIA	420	385	91,7	33	7,9	2	0,5		
AREA CIENCIAS HUMANAS	852	635	74,5	160	18,8	28	3,3	29	3,4
FAC. DE FILOSOFIA Y HUMANID.	305	212	69,5	56	18,4	11	3,6	26	8,5
<i>Filosofía</i>	22	20	90,9	2	9,1				
<i>Letras</i>	47	34	72,3	9	19,1	1	2,1	3	6,4
<i>Historia</i>	34	21	61,8	9	26,5	1	2,9	3	8,8
<i>Cs. de la Educación</i>	31	17	54,8	6	19,4	2	6,5	6	19,4
<i>Bibliotecología</i>	20	12	60,0	5	25,0			3	15,0
<i>Archivero</i>	40	32	80,0	4	10,0	4	10,0		
<i>Música</i>	14	6	42,9	7	50,0			1	7,1
<i>Plástica</i>	53	33	62,3	11	20,8	2	3,8	7	13,2
<i>Teatro</i>	12	11	91,7	1	8,3				
<i>Cine y T.V.</i>	32	26	81,3	2	6,3	1	3,1	3	9,4
FAC. DE PSICOLOGIA	384	301	78,4	70	18,2	10	2,6	3	0,8
FAC. DE LENGUAS	163	122	74,8	34	20,9	7	4,3		
<i>Castellano</i>	20	14	70,0	4	20,0	2	10,0		
<i>Inglés</i>	136	104	76,5	28	20,6	4	2,9		
<i>Francés</i>	2			1	50,0	1	50,0		
<i>Italiano</i>	2	2	100,0						
<i>Alemán</i>	3	2	66,7	1	33,3				

CUADRO E 6: EGRESADOS DE CARRERAS DE GRADO POR NACIONALIDAD SEGUN AREA DE ESTUDIO - Año 2003

AREAS Dependencias	TOTAL	Nacionalidad Argentina			Extranjero	S/E
		Nativo	Por opción	Naturalizado		
TOTAL UNIVERSIDAD	6.489	6.244	10	12	47	176
<i>Porcentaje</i>	<i>100</i>	<i>96,2</i>	<i>0,2</i>	<i>0,2</i>	<i>0,7</i>	<i>2,7</i>
AREA CIENCIAS BASICAS	1.237	1.217	4	6	7	3
FAC. DE ARQUIT., URB. Y DISEÑO	453	446	2		5	
FAC. DE CS. EXACTAS, FIS. Y NAT.	248	242	1	2	1	2
FAC. DE CIENCIAS QUIMICAS	366	363	1	1	1	
FAC. DE MATEM., AST. Y FISICA	37	36		1		
FAC. DE CS. AGROPECUARIAS	133	130		2		1
AREA CIENCIAS SOCIALES	1.999	1.977	4	6	7	5
FAC. DE DERECHO Y CS. SOCIALES	1 286	1 270	2	4	5	5
<i>Abogacía</i>	828	820		1	3	4
<i>Trabajo Social</i>	217	213		3	1	
<i>Ciencias de la Información</i>	241	237	2		1	1
FAC. DE CIENCIAS ECONOMICAS	713	707	2	2	2	
AREA CIENCIAS MEDICAS	2.401	2.209			27	165
FAC. DE CIENCIAS MEDICAS	1.981	1.884			27	70
<i>Medicina</i>	976	934			22	20
<i>Tecnología Médica</i>	313	263				50
<i>Kinesiología y Fisioterapia</i>	420	416			4	
<i>Fonoaudiología</i>	67	67				
<i>Enfermería</i>	38	38				
<i>Nutrición</i>	167	166			1	
FAC. DE ODONTOLOGIA	420	325				95
AREA CIENCIAS HUMANAS	852	841	2		6	3
FAC. DE FILOSOFIA Y HUMANID.	305	301	1		2	1
<i>Filosofía</i>	22	21			1	
<i>Letras</i>	47	46	1			
<i>Historia</i>	34	34				
<i>Cs. de la Educación</i>	31	31				
<i>Bibliotecología</i>	20	20				
<i>Archivero</i>	40	40				
<i>Música</i>	14	14				
<i>Plástica</i>	53	52			1	
<i>Teatro</i>	12	12				
<i>Cine y T.V.</i>	32	31				1
FAC. DE PSICOLOGIA	384	379	1		2	2
FAC. DE LENGUAS	163	161			2	
<i>Castellano</i>	20	20				
<i>Inglés</i>	136	135			1	
<i>Francés</i>	2	2				
<i>Italiano</i>	2	1			1	
<i>Alemán</i>	3	3				

CUADRO E 7: EGRESADOS POR EXPECTATIVAS DE TRABAJO SEGUN AREA DE ESTUDIO
Año 2003

AREAS Dependencias	TOTAL	EXPECTATIVA DE TRABAJO					
		Muchas	Suficientes	Escasas	Nulas	No sabe	S/E
TOTAL UNIVERSIDAD	6.489	699	2.733	2.246	31	424	356
<i>Porcentaje</i>	<i>100</i>	<i>10,8</i>	<i>42,1</i>	<i>34,6</i>	<i>0,5</i>	<i>6,5</i>	<i>5,5</i>
AREA CIENCIAS BASICAS	1.237	165	396	346	7	73	250
FAC. DE ARQUIT., URB. Y DISEÑO	453	94	181	126	1	51	
FAC. DE CS. EXACTAS, FIS. Y NAT.	248						248
FAC. DE CIENCIAS QUIMICAS	366	20	116	206	6	18	
FAC. DE MATEM., AST. Y FISICA	37	5	20	12			
FAC. DE CS. AGROPECUARIAS	133	46	79	2		4	2
AREA CIENCIAS SOCIALES	1.999	246	1.013	618	7	57	58
FAC. DE DERECHO Y CS. SOCIALES	1.286	153	631	432	6	36	28
<i>Abogacia</i>	828	108	472	201	3	17	27
<i>Trabajo Social</i>	217	38	98	72		9	
<i>Ciencias de la Información</i>	241	7	61	159	3	10	1
FAC. DE CIENCIAS ECONOMICAS	713	93	382	186	1	21	30
AREA CIENCIAS MEDICAS	2.401	194	936	986	10	248	27
FAC. DE CIENCIAS MEDICAS	1.981	164	787	838	6	160	26
<i>Medicina</i>	976	65	386	449	3	69	4
<i>Tecnología Médica</i>	313	26	75	162	2	30	18
<i>Kinesiología y Fisioterapia</i>	420	41	202	143	1	30	3
<i>Fonoaudiología</i>	67	5	27	34		1	
<i>Enfermería</i>	38	12	24	1			1
<i>Nutrición</i>	167	15	73	49		30	
FAC. DE ODONTOLOGIA	420	30	149	148	4	88	1
AREA CIENCIAS HUMANAS	852	94	388	296	7	46	21
FAC. DE FILOSOFIA Y HUMANID.	305	24	136	115	4	22	4
<i>Filosofía</i>	22		6	11	2	2	1
<i>Letras</i>	47	3	32	10		2	
<i>Historia</i>	34	1	17	13		3	
<i>Cs. de la Educación</i>	31	3	12	12		4	
<i>Bibliotecología</i>	20	4	15	1			
<i>Archivero</i>	40	6	17	11		6	
<i>Música</i>	14	2	7	5			
<i>Plástica</i>	53	5	20	25		3	
<i>Teatro</i>	12		6	3	1	1	1
<i>Cine y T.V.</i>	32		4	24	1	1	2
FAC. DE PSICOLOGIA	384	24	177	141	3	22	17
FAC. DE LENGUAS	163	46	75	40		2	
<i>Castellano</i>	20	5	12	2		1	
<i>Inglés</i>	136	39	62	34		1	
<i>Francés</i>	2			2			
<i>Italiano</i>	2	1		1			
<i>Alemán</i>	3	1	1	1			

CUADRO E 8: EGRESADOS POR INTENCION DE CONTINUAR ESTUDIANDO SEGUN AREA DE ESTUDIO - Año 2003

AREAS Dependencias	TOTAL	NO CONT	PIENSA CONTINUAR SUS ESTUDIOS				S/E
			En la UNC	En otras Univ. Nacionales	En Instit. Priv. del país	En el extranjero	
TOTAL UNIVERSIDAD	6.489	1.222	3.146	710	679	294	438
<i>Porcentaje</i>	<i>100</i>	<i>18,8</i>	<i>48,5</i>	<i>10,9</i>	<i>10,5</i>	<i>4,5</i>	<i>6,7</i>
AREA CIENCIAS BASICAS	1.237	284	450	105	73	57	268
FAC. DE ARQUIT., URB. Y DISEÑO	453	142	182	43	41	45	
FAC. DE CS. EXACTAS, FIS. Y NAT.	248						248
FAC. DE CIENCIAS QUIMICAS	366	78	210	53	18	7	
FAC. DE MATEM., AST. Y FISICA	37	5	29			3	
FAC. DE CS. AGROPECUARIAS	133	59	29	9	14	2	20
AREA CIENCIAS SOCIALES	1.999	360	1.090	262	150	87	50
FAC. DE DERECHO Y CS. SOCIALES	1.286	289	639	187	91	51	29
<i>Abogacía</i>	828	206	427	104	55	15	21
<i>Trabajo Social</i>	217	53	103	42	10	9	
<i>Ciencias de la Información</i>	241	30	109	41	26	27	8
FAC. DE CIENCIAS ECONOMICAS	713	71	451	75	59	36	21
AREA CIENCIAS MEDICAS	2.401	506	1.051	312	361	91	80
FAC. DE CIENCIAS MEDICAS	1.981	413	869	267	273	80	79
<i>Medicina</i>	976	101	575	159	55	51	35
<i>Tecnología Médica</i>	313	108	112	30	37	7	19
<i>Kinesiotología y Fisioterapia</i>	420	123	81	46	143	13	14
<i>Fonoaudiología</i>	67	27	8	12	14	2	4
<i>Enfermería</i>	38	8	29				1
<i>Nutrición</i>	167	46	64	20	24	7	6
FAC. DE ODONTOLOGIA	420	93	182	45	88	11	1
AREA CIENCIAS HUMANAS	852	72	555	31	95	59	40
FAC. DE FILOSOFIA Y HUMANID.	305	33	202	5	14	33	18
<i>Filosofía</i>	22	2	17				3
<i>Letras</i>	47	2	36			4	5
<i>Historia</i>	34	2	30			1	1
<i>Cs. de la Educación</i>	31		21	1	1	3	5
<i>Bibliotecología</i>	20	1	18	1			
<i>Archivero</i>	40	2	34	2	2		
<i>Música</i>	14	2	8	1	1	2	
<i>Plástica</i>	53	6	29		2	16	
<i>Teatro</i>	12	4	2		3	1	2
<i>Cine y T.V.</i>	32	12	7		5	6	2
FAC. DE PSICOLOGIA	384	27	227	18	73	17	22
FAC. DE LENGUAS	163	12	126	8	8	9	
<i>Castellano</i>	20	3	16		1		
<i>Inglés</i>	136	9	103	8	7	9	
<i>Francés</i>	2		2				
<i>Italiano</i>	2		2				
<i>Alemán</i>	3		3				

GRAFICO 14: DISTRIBUCION DE EGRESADOS POR INTENCION DE CONTINUAR SUS ESTUDIOS

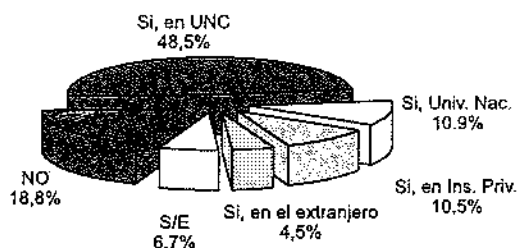

CUADRO E 9: EGRESADOS DE CARRERAS DE GRADO SEGUN LUGAR DONDE PROYECTA RADICARSE - Año 2003

AREAS Dependencias	TOTAL	PROYECTA RADICARSE EN						S/E
		Córdoba				Otras Prov.	Extran- jero	
		Total	Capit.	Inter.	S/E			
TOTAL UNIVERSIDAD	6.489	4.520	3.164	969	387	1.417	79	473
<i>Porcentaje</i>	<i>100</i>	<i>69,7</i>	<i>48,8</i>	<i>14,9</i>	<i>6,0</i>	<i>21,8</i>	<i>1,2</i>	<i>7,3</i>
AREA CIENCIAS BASICAS	1.237	761	529	216	16	166	13	297
FAC. DE ARQUIT., URB. Y DISEÑO	453	355	269	86		63	8	27
FAC. DE CS. EXACTAS, FIS. Y NAT.	248							248
FAC. DE CIENCIAS QUIMICAS	366	279	209	69	1	83	4	
FAC. DE MATEM., AST. Y FISICA	37	36	33	3			1	
FAC. DE CS. AGROPECUARIAS	133	91	18	58	15	20		22
AREA CIENCIAS SOCIALES	1.999	1.569	1.199	294	76	365	18	47
FAC. DE DERECHO Y CS. SOCIALES	1.286	973	751	175	47	279	5	29
<i>Abogacia</i>	828	634	516	115	3	172		22
<i>Trabajo Social</i>	217	143	89	40	14	73	1	
<i>Ciencias de la Información</i>	241	196	146	20	30	34	4	7
FAC. DE CIENCIAS ECONOMICAS	713	596	448	119	29	86	13	18
AREA CIENCIAS MEDICAS	2.401	1.476	919	315	242	810	30	85
FAC. DE CIENCIAS MEDICAS	1.981	1.232	801	239	192	641	24	84
<i>Medicina</i>	976	653	463	96	94	285	19	19
<i>Tecnología Médica</i>	313	176	135	33	8	107	2	28
<i>Kinesiología y Fisioterapia</i>	420	215	123	60	32	169	2	34
<i>Fonoaudiología</i>	67	44	26	10	8	22		1
<i>Enfermería</i>	38	26			26	10		2
<i>Nutrición</i>	167	118	54	40	24	48	1	
FAC. DE ODONTOLOGIA	420	244	118	76	50	169	6	1
AREA CIENCIAS HUMANAS	852	714	517	144	53	76	18	44
FAC. DE FILOSOFIA Y HUMANID.	305	254	176	50	28	16	7	28
<i>Filosofía</i>	22	16	14	1	1			6
<i>Letras</i>	47	44	37	7		1		2
<i>Historia</i>	34	30	18	10	2			4
<i>Cs. de la Educación</i>	31	22	12	7	3	4		5
<i>Bibliotecología</i>	20	18	11	4	3			2
<i>Archivero</i>	40	35	19	7	9	1		4
<i>Música</i>	14	14	12	1	1			
<i>Plástica</i>	53	44	28	10	6	5	3	1
<i>Teatro</i>	12	9	6	2	1		2	1
<i>Cine y T.V.</i>	32	22	19	1	2	5	2	3
FAC. DE PSICOLOGIA	384	317	222	70	25	44	7	16
FAC. DE LENGUAS	163	143	119	24		16	4	
<i>Castellano</i>	20	20	14	6				
<i>Inglés</i>	136	116	98	18		16	4	
<i>Francés</i>	2	2	2					
<i>Italiano</i>	2	2	2					
<i>Alemán</i>	3	3	3					

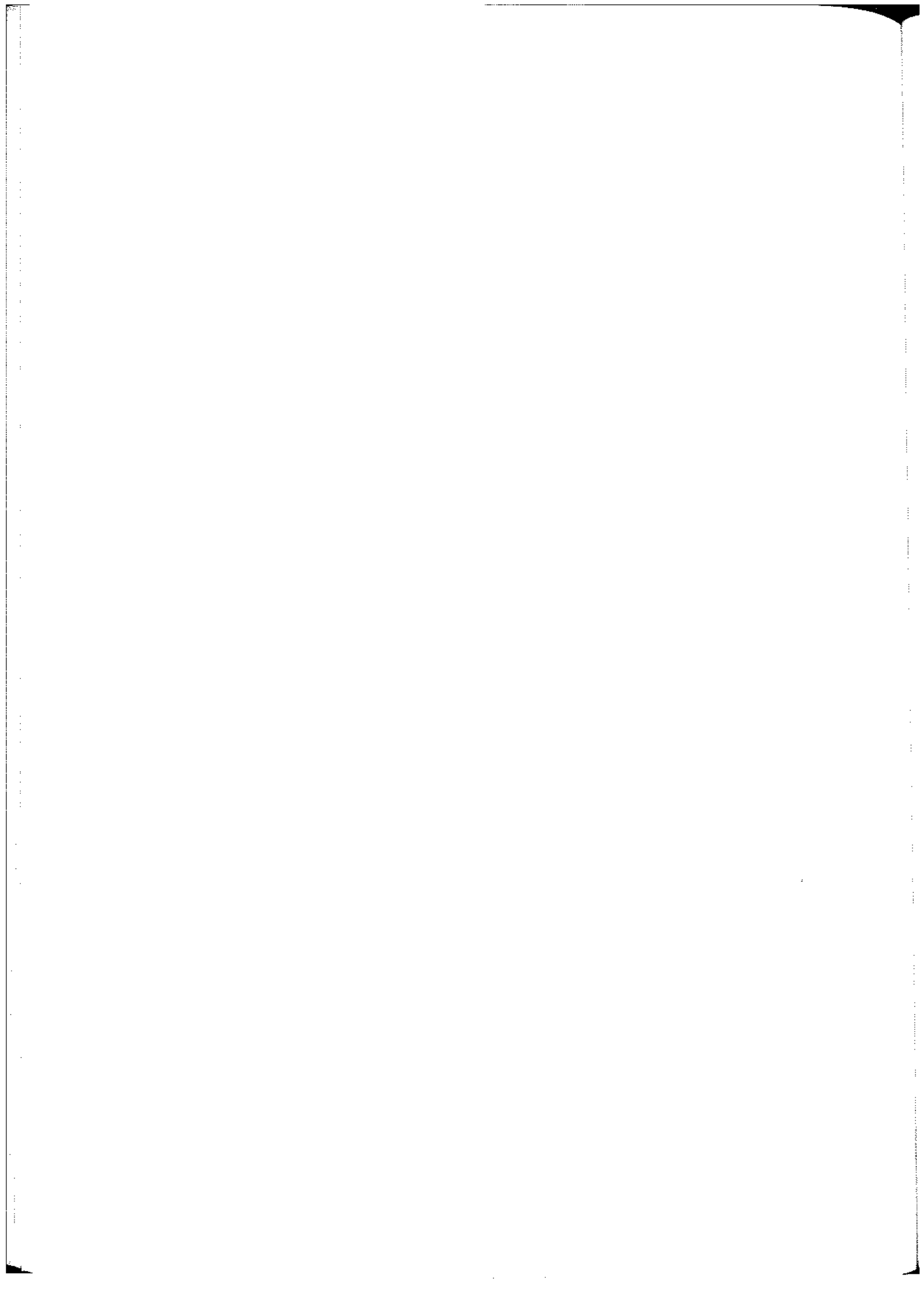

CAPITULO IV

**NIVEL MEDIO Y
SUPERIOR
NO UNIVERSITARIO**

**COLEGIO NACIONAL DE MONSERRAT
ESCUELA SUPERIOR DE COMERCIO
MANUEL BELGRANO**

Año 2004



CUADRO M1: EVOLUCION DEL TOTAL DE ALUMNOS DE NIVEL MEDIO POR ESTABLECIMIENTO Y SEXO
PERIODO 1970 - 2004

Año	TOTAL DE ALUMNOS		Col. Nac. de Monserrat		Esc. de Com. M. Belgrano		
	TOTAL	Varones	Mujeres	Total	Varones	Mujeres	
1970	3.176	2.465	711	1.379	1.797	1.086	711
1971	3.197	2.362	835	1.267	1.930	1.095	835
1972	3.038	2.200	838	1.179	1.859	1.021	838
1973	3.047	2.187	860	1.223	1.824	964	860
1974	3.238	2.359	879	1.401	1.837	958	879
1975	3.288	2.400	888	1.464	1.824	936	888
1976	3.148	2.309	839	1.391	1.757	918	839
1977	2.978	2.211	767	1.336	1.642	875	767
1978	2.975	2.216	759	1.357	1.618	859	759
1979	2.952	2.243	709	1.401	1.551	842	709
1980	2.950	2.269	681	1.417	1.533	852	681
1981	2.981	2.337	644	1.518	1.463	819	644
1982	3.053	2.416	637	1.546	1.507	870	637
1983	3.084	2.463	621	1.570	1.514	893	621
1984	3.349	2.680	669	1.680	1.669	1.000	669
1985	3.515	2.771	744	1.741	1.774	1.030	744
1986	3.671	2.830	841	1.753	1.918	1.077	841
1987	3.655	2.777	878	1.705	1.950	1.072	878
1988	3.756	2.830	926	1.731	2.025	1.099	926
1989	4.041	3.075	966	1.963	2.078	1.112	966
1990	3.764	2.774	990	1.709	2.055	1.065	990
1991	3.699	2.712	987	1.705	1.994	1.007	987
1992	3.547	2.595	952	1.663	1.884	932	952
1993	3.566	2.625	941	1.669	1.897	956	941
1994	3.464	2.582	882	1.635	1.829	947	882
1995	3.446	2.571	875	1.610	1.836	961	875
1996	3.466	2.606	860	1.594	1.872	1.012	860
1997	3.520	2.627	893	1.585	1.935	1.042	893
1998	3.574	2.537	1.037	1.595	1.979	987	992
1999	3.536	2.539	997	1.561	1.975	1.103	872
2000	3.516	2.426	1.090	1.538	1.978	1.101	877
2001	3.489	2.392	1.157	1.538	1.951	1.089	862
2002	3.456	2.287	1.169	1.550	1.906	1.128	778
2003	3.472	2.098	1.374	1.563	1.909	1.046	863
2004	3.489	2.052	1.437	1.572	1.917	1.069	848

CUADRO M 2: EVOLUCION DE INGRESANTES DE NIVEL MEDIO POR ESTABLECIMIENTO Y SEXO
PERIODO 1970 - 2003

Año	TOTAL DE ALUMNOS		Col. Nac. de Monserrat		Esc. de Com. M. Belgrano				
	TOTAL	Varones	Mujeres	Total	Varones	Mujeres	Total	Varones	Mujeres
1970	741	516	225	293	293	293	448	223	225
1971	653	441	212	237	237	237	416	204	212
1972	554	424	130	298	298	298	256	126	130
1973	501	373	128	245	245	245	256	128	128
1974	648	519	129	384	384	384	264	135	129
1975	601	475	126	329	329	329	272	146	126
1976	461	348	113	210	210	210	251	138	113
1977	446	342	104	207	207	207	239	135	104
1978	404	330	74	231	231	231	173	99	74
1979	449	379	70	259	259	259	190	120	70
1980	456	379	77	258	258	258	198	121	77
1981	533	442	91	329	329	329	204	113	91
1982	465	384	81	260	260	260	205	124	81
1983	478	392	86	240	240	240	238	152	86
1984	608	479	129	262	262	262	346	217	129
1985	635	459	176	281	281	281	354	178	176
1986	580	420	160	260	260	260	320	160	160
1987	524	382	142	238	238	238	286	144	142
1988	564	423	141	279	279	279	285	144	141
1989	557	413	144	269	269	269	288	144	144
1990	550	407	143	261	261	261	289	146	143
1991	515	383	132	250	250	250	265	133	132
1992	520	388	132	255	255	255	265	133	132
1993	537	397	140	247	247	247	290	150	140
1994	500	391	109	245	245	245	255	146	109
1995	509	396	113	248	248	248	261	148	113
1996	606	392	214	240	240	240	366	152	214
1997	506	384	122	248	248	248	258	136	122
1998	518	267	251	262	262	217	256	50	206
1999	507	313	194	249	249	166	258	147	111
2000	498	308	190	238	238	153	260	155	105
2001	501	295	206	241	241	154	260	141	119
2002	497	282	215	241	241	139	256	143	113
2003	501	280	221	244	244	135	257	145	112
2004	501	296	205	243	243	144	258	152	106

CUADRO M 3: EVOLUCION DE EGRESADOS DE NIVEL MEDIO POR ESTABLECIMIENTO Y SEXO
PERIODO 1970 - 2003

Año	TOTAL DE EGRESADOS				Col. Nac. de Monserrat		Esc. de Com. M. Belgrano		
	AÑOS	Varones	Mujeres	Total	Varones	Mujeres	Total	Varones	Mujeres
1970	354	287	67	190	190	190	164	97	67
1971	282	224	58	141	141	141	141	83	58
1972	271	221	50	122	122	122	149	99	50
1973	237	186	51	107	107	107	130	79	51
1974	283	213	70	121	121	121	162	92	70
1975	302	208	94	109	109	109	193	99	94
1976	312	224	88	134	134	134	178	90	88
1977	186	147	39	108	108	108	78	39	39
1978	279	208	71	132	132	132	147	76	71
1979	354	264	90	172	172	172	182	92	90
1980	305	228	77	139	139	139	166	89	77
1981	232	161	71	104	104	104	128	57	71
1982	282	202	80	112	112	112	170	90	80
1983	282	214	68	136	136	136	146	78	68
1984	287	213	74	128	128	128	159	85	74
1985	300	247	53	175	175	175	125	72	53
1986	301	253	48	177	177	177	124	76	48
1987	334	274	60	199	199	199	135	75	60
1988	362	307	55	227	227	227	135	80	55
1989	322	282	40	190	190	190	132	92	40
1990	334	274	60	183	183	183	151	91	60
1991	358	300	58	191	191	191	167	109	58
1992	356	251	105	178	178	178	178	73	105
1993	320	238	82	170	170	170	150	68	82
1994	344	269	75	194	194	194	150	75	75
1995	329	255	74	192	192	192	137	63	74
1996	329	257	72	189	189	189	140	68	72
1997	308	236	72	186	186	186	122	50	72
1998	338	251	87	175	175	175	163	76	87
1999	344	281	63	199	199	199	145	82	63
2000	395	283	112	183	183	183	212	100	112
2001	360	264	96	160	160	160	200	104	96
2002	368	287	81	180	180	180	188	107	81
2003	348	255	93	158	158	158	190	97	93

CUADRO M 4: EVOLUCION DEL TOTAL DE ALUMNOS DE NIVEL TERCARIO POR CARRERA Y SEXO - PERIODO 1994 - 2004

Establecimientos	Carreras										
	1994	1995	1996	1997	1998	1999	2000	2001	2002	2003	2004
TOTAL NIVEL TERCARIO	1.293	1.280	1.114	1.112	1.057	1.086	1.249	1.172	1.257	1.263	1.247
COLEGIO NACIONAL DE MONSERRAT	692	647	490	463	421	425	430	408	435	448	430
Auxiliar Especialista en Dibujo Técnico y Publicitario	149	162	134	145	134	138	134	125	141	139	134
Auxiliar Técnico en Bromatología	171	170	133	124	117	118	118	110	107	118	85
Mantillero y Corredor Público	372	315	223	194	170	169	178	173	187	181	211
ESC. SUP. DE COM. "MANUEL BELGRANO"	601	633	624	649	636	661	819	764	822	815	817
Analista de Sistemas de Informática	201	218	242	232	210	231	298	262	276	297	279
Técnico Superior en Gestión Financiera	127	137	153	157	145	149	176	181	188	181	191
Técnico Superior en Recursos Humanos	140	144	111	147	148	161	201	181	197	181	204
Técnico Superior en Adminis. Cooperativa y Mutual	55	51	41	41	50	48	60	55	77	80	52
Técnico Superior en Comercialización	78	83	77	72	83	72	84	85	84	76	91
TOTAL NIVEL TERCARIO - VARONES	636	609	569	472	445	458	512	505	552	557	547
COLEGIO NACIONAL DE MONSERRAT	332	291	211	187	161	183	166	153	170	180	204
Auxiliar Especialista en Dibujo Técnico y Publicitario	53	61	56	54	49	68	59	44	55	63	69
Auxiliar Técnico en Bromatología	57	55	32	28	31	34	34	31	30	31	30
Mantillero y Corredor Público	222	175	123	105	83	81	73	78	85	86	105
ESC. SUP. DE COM. "MANUEL BELGRANO"	304	318	358	285	284	275	346	352	382	377	343
Analista de Sistemas de Informática	123	136	146	130	120	125	168	165	181	189	173
Técnico Superior en Gestión Financiera	53	55	80	41	43	41	49	51	64	56	56
Técnico Superior en Recursos Humanos	59	57	74	59	53	56	60	62	61	57	46
Técnico Superior en Adminis. Cooperativa y Mutual	25	27	18	13	19	16	28	26	37	40	21
Técnico Superior en Comercialización	44	43	40	42	49	35	41	48	39	35	47
TOTAL NIVEL TERCARIO - MUJERES	657	671	545	640	612	628	737	667	705	706	700
COLEGIO NACIONAL DE MONSERRAT	360	356	279	276	260	242	264	255	265	268	226
Auxiliar Especialista en Dibujo Técnico y Publicitario	96	101	78	91	85	70	75	81	86	76	65
Auxiliar Técnico en Bromatología	114	115	101	96	88	84	84	79	77	87	55
Mantillero y Corredor Público	150	140	100	89	87	88	105	95	102	105	106
ESC. SUP. DE COM. "MANUEL BELGRANO"	297	315	266	364	352	386	473	412	440	438	474
Analista de Sistemas de Informática	78	82	96	102	90	106	130	97	95	108	106
Técnico Superior en Gestión Financiera	74	82	73	116	102	108	127	130	124	125	135
Técnico Superior en Recursos Humanos	81	87	37	88	95	105	141	119	136	124	158
Técnico Superior en Adminis. Cooperativa y Mutual	30	24	23	28	31	30	32	29	40	40	31
Técnico Superior en Comercialización	34	40	37	30	34	37	43	37	45	41	41

CUADRO M 5: EVOLUCION DE INGRESANTES DE NIVEL TERCARIO POR CARRERA Y SEXO - PERIODO 1994 - 2004

Establecimientos	1994	1995	1996	1997	1998	1999	2000	2001	2002	2003	2004
Carreras											
TOTAL NIVEL TERCARIO	754	698	551	558	551	556	563	554	568	569	544
COLEGIO NACIONAL DE MONSERRAT	402	351	236	214	206	201	201	208	213	213	219
Auxiliar Especialista en Dibujo Técnico y Publicitario	108	92	65	66	63	60	63	63	66	62	63
Auxiliar Técnico en Bromatología	99	96	66	68	60	60	63	61	58	63	65
Martillero y Corredor Público	195	163	105	80	83	81	75	84	89	88	91
ESC. SUP. DE COM. "MANUEL BELGRANO"	352	347	315	344	345	355	362	346	355	356	325
Analista de Sistemas de Informática	91	94	87	91	91	91	88	91	93	91	88
Técnico Superior en Gestión Financiera	84	86	85	92	94	90	94	90	81	84	79
Técnico Superior en Recursos Humanos	91	87	80	84	84	96	95	92	90	93	92
Técnico Superior en Admínis. Cooperativa y Mutual	38	35	20	32	30	33	39	26	45	43	20
Técnico Superior en Comercialización	48	45	43	45	46	45	46	46	46	45	45
TOTAL NIVEL TERCARIO - VARONES	365	329	276	224	224	228	211	244	250	229	245
COLEGIO NACIONAL DE MONSERRAT	195	162	104	76	74	94	73	78	85	86	103
Auxiliar Especialista en Dibujo Técnico y Publicitario	38	40	27	23	21	34	25	26	28	34	33
Auxiliar Técnico en Bromatología	40	30	16	14	15	20	17	16	19	15	18
Martillero y Corredor Público	117	92	61	39	36	40	31	36	38	37	52
ESC. SUP. DE COM. "MANUEL BELGRANO"	170	167	172	148	150	134	138	166	165	143	142
Analista de Sistemas de Informática	60	54	49	52	49	47	43	57	58	54	60
Técnico Superior en Gestión Financiera	36	36	43	23	33	24	28	28	34	19	26
Técnico Superior en Recursos Humanos	32	38	50	34	27	33	19	42	29	27	18
Técnico Superior en Admínis. Cooperativa y Mutual	15	17	6	11	14	11	20	11	21	19	10
Técnico Superior en Comercialización	27	22	24	28	27	19	28	28	23	24	28
TOTAL NIVEL TERCARIO - MUJERES	389	369	275	334	327	328	352	310	318	340	299
COLEGIO NACIONAL DE MONSERRAT	207	189	132	138	132	107	128	130	128	127	116
Auxiliar Especialista en Dibujo Técnico y Publicitario	70	52	38	43	42	26	38	37	38	28	30
Auxiliar Técnico en Bromatología	59	66	50	54	45	40	46	45	39	48	47
Martillero y Corredor Público	78	71	44	41	45	41	44	48	51	51	39
ESC. SUP. DE COM. "MANUEL BELGRANO"	182	180	143	196	195	221	224	180	190	213	183
Analista de Sistemas de Informática	31	40	40	39	42	44	45	35	35	37	28
Técnico Superior en Gestión Financiera	48	50	42	69	61	66	66	62	47	65	53
Técnico Superior en Recursos Humanos	59	49	30	50	57	63	76	50	61	66	74
Técnico Superior en Admínis. Cooperativa y Mutual	23	18	14	21	18	22	19	15	24	24	10
Técnico Superior en Comercialización	21	23	19	17	19	26	18	18	23	21	18

CUADRO M 6: EVOLUCION DE EGRESADOS DE NIVEL TERCARIO POR CARRERA Y SEXO - PERIODO 1993 - 2003

Establecimientos	Carreras	1994	1995	1996	1997	1998	1999	2000	2001	2002	2003
TOTAL NIVEL TERCARIO		346	248	284	293	280	242	283	270	334	262
COLEGIO NACIONAL DE MONSERRAT		251	133	157	172	159	134	128	129	149	123
	Auxiliar Especialista en Dibujo Técnico y Publicitario	31	20	29	42	43	32	29	28	36	30
	Auxiliar Técnico en Bromatología	62	37	43	45	50	44	38	40	44	38
	Marfilero y Corredor Público	158	76	85	85	66	58	61	61	69	55
ESC. SUP. DE COM. "MANUEL BELGRANO"		95	115	127	121	121	108	155	141	185	139
	Analista de Sistemas de Informática	36	13	12	21	12	12	46	24	34	24
	Técnico Superior en Gestión Financiera	17	23	28	40	35	35	39	25	49	26
	Técnico Superior en Recursos Humanos	18	40	38	30	36	40	37	48	51	50
	Técnico Superior en Adminis. Cooperativa y Mutual	5	13	18	10	18	13	10	13	26	20
	Técnico Superior en Comercialización	19	26	31	20	20	31	23	31	25	19
TOTAL NIVEL TERCARIO - VARONES		172	107	145	127	105	90	116	114	126	94
COLEGIO NACIONAL DE MONSERRAT		125	57	66	71	57	43	55	50	54	42
	Auxiliar Especialista en Dibujo Técnico y Publicitario	8	6	10	11	14	11	15	14	16	10
	Auxiliar Técnico en Bromatología	16	13	10	11	8	10	13	13	7	12
	Marfilero y Corredor Público	101	38	46	49	35	22	27	23	31	20
ESC. SUP. DE COM. "MANUEL BELGRANO"		47	50	79	56	48	47	61	64	72	52
	Analista de Sistemas de Informática	26	8	7	18	11	11	26	17	19	10
	Técnico Superior en Gestión Financiera	2	6	10	14	8	12	12	11	12	13
	Técnico Superior en Recursos Humanos	5	13	38	11	15	13	9	13	16	13
	Técnico Superior en Adminis. Cooperativa y Mutual	14	9	11	3	6	4	3	4	12	9
	Técnico Superior en Comercialización	14	14	13	10	8	11	11	19	13	7
TOTAL NIVEL TERCARIO - MUJERES		174	141	139	166	175	152	167	156	208	168
COLEGIO NACIONAL DE MONSERRAT		126	76	91	101	102	91	73	79	95	81
	Auxiliar Especialista en Dibujo Técnico y Publicitario	23	14	19	31	29	21	14	14	20	20
	Auxiliar Técnico en Bromatología	46	24	33	34	42	34	25	27	37	26
	Marfilero y Corredor Público	57	38	39	36	31	36	34	38	38	35
ESC. SUP. DE COM. "MANUEL BELGRANO"		48	65	48	65	73	61	94	77	113	87
	Analista de Sistemas de Informática	10	5	5	3	1	7	20	7	15	14
	Técnico Superior en Gestión Financiera	15	17	18	26	27	27	27	14	37	13
	Técnico Superior en Recursos Humanos	13	27	19	19	21	21	28	35	35	37
	Técnico Superior en Adminis. Cooperativa y Mutual	5	4	7	7	12	7	7	9	14	11
	Técnico Superior en Comercialización	5	12	18	12	12	12	12	12	12	12

CAPITULO V

CARGOS DOCENTES Y NO DOCENTES OCUPADOS Año 2004

CUADRO P1: CARGOS DOCENTES OCUPADOS POR DEPENDENCIA. PERIODO 1994-2004

DEPENDENCIAS	1994	1995	1996	1997	1998	1999	2000	2001	2002	2003	2004
TOTAL UNIVERSIDAD	7.607	7.621	7.809	7.601	7.608	7.640	7.753	7.986	8.086	8.163	8.285
Fac. de Arquitectura, Urbanismo y Diseño	542	560	535	555	548	566	576	586	604	599	579
Fac. de Cs. Exactas, Físicas y Naturales	1.098	1.098	1.112	1.116	1.088	1.062	1.075	1.130	1.147	1.170	1.151
Fac. de Ciencias Químicas	438	465	448	446	415	432	441	454	462	455	474
Fac. de Matemática, Astronomía y Física	207	212	215	216	200	210	232	234	231	232	232
Fac. de Ciencias Agropecuarias	377	389	386	354	343	320	335	332	328	322	324
Fac. de Ciencias Médicas	1.507	1.438	1.521	1.363	1.436	1.504	1.553	1.571	1.603	1.593	1.635
Fac. de Odontología	412	429	445	454	432	438	435	444	441	449	453
Fac. de Derecho y Ciencias Sociales	915	895	920	878	912	892	925	977	992	1.027	1.060
<i>Abogacía</i>	664	620	642	608	621	606	630	667	687	708	738
<i>Esc. de Trabajo Social</i>	93	102	96	93	98	88	80	86	84	87	86
<i>Esc. de Ciencias de la Información</i>	158	173	182	177	193	198	215	224	221	232	236
Fac. de Ciencias Económicas	513	521	530	564	559	572	559	613	615	636	640
Fac. de Filosofía y Humanidades	769	806	849	836	855	861	684	674	668	666	685
Fac. de Psicología							188	184	199	199	205
Fac. de Lenguas	213	211	218	209	214	209	196	229	233	235	260
Colegio Nacional de Monserrat	120	123	123	116	118	119	117	117	117	117	120
Esc. Sup. de Comercio "Manuel Belgrano"	207	212	218	208	202	205	208	208	211	212	215
Rectorado y sus Secretarías	147	124	136	144	139	58	85	87	84	89	95
Laboratorio de Hemoderivados	31	27	30	28	32	38	34	42	41	56	48
Dirección de Asuntos Estudiantiles(*)	38	39	39	37	38	41					
Otras Dependencias	3	2	6	4	4	10	6	6	8	3	2
Unidades de Investigación	70	70	78	73	73	103	104	98	102	103	107
Horas Cátedra Ejecutadas	5.756	5.655	5.983	5.867	5.977	6.004	6.059	6.056	5.961	6.273	6.284

(*) A partir de 2000 pasa a formar parte de la Secretaría de Asuntos Estudiantiles

CUADRO P2: CARGOS NO DOCENTES OCUPADOS POR DEPENDENCIA. PERIODO 1994-2004

DEPENDENCIAS	1994	1995	1996	1997	1998	1999	2000	2001	2002	2003	2004
TOTAL UNIVERSIDAD	2.749	2.669	2.760	2.704	2.670	2.724	2.727	2.691	2.657	2.646	2.645
Fac. de Arquitectura, Urbanismo y Diseño	63	62	66	70	71	76	80	83	82	84	86
Fac. de Cs. Exactas, Físicas y Naturales	134	122	112	112	110	104	117	111	114	119	117
Fac. de Ciencias Químicas	74	74	78	78	84	85	83	80	76	76	71
Fac. de Matemática, Astronomía y Física	51	49	50	50	49	47	43	46	47	46	46
Fac. de Ciencias Agropecuarias	63	60	61	65	65	66	63	63	61	60	63
Fac. de Derecho y Ciencias Sociales	87	88	88	90	89	115	116	123	121	124	135
Fac. de Ciencias Económicas	60	60	62	62	69	68	68	70	74	72	70
Fac. de Ciencias Médicas	363	353	443	420	413	418	416	414	416	415	408
Fac. de Odontología	105	102	120	122	118	119	123	122	117	124	131
Fac. de Filosofía y Humanidades	85	83	83	80	80	86	80	76	80	80	80
Fac. de Psicología							8	19	20	18	26
Fac. de Lenguas	18	17	17	17	19	18	16	16	17	19	22
Esc. Superior de Comercio "Manuel Belgrano"	54	53	51	53	53	54	55	56	55	51	51
Colegio Nacional de Monserrat	38	37	36	38	34	35	35	36	34	34	32
Rectorado y sus Secretarías	393	400	376	370	369	398	512	493	473	468	477
Dirección de Asuntos Estudiantiles(*)	141	129	128	129	125	122					
Dirección de Publicaciones	44	43	37	32	30						
Hospital Nacional de Clínicas	525	506	512	503	490	507	506	487	484	477	460
Hospital Nacional de Maternidad	309	307	323	306	299	302	300	290	285	281	275
Otras Dependencias	142	124	117	107	103	104	106	106	101	98	95

(*) A partir de 2000 pasa a formar parte de la Secretaría de Asuntos Estudiantiles

CUADRO P 3: CARGOS DOCENTES OCUPADOS POR DEDICACION SEGUN CATEGORIA
Año 2004

CATEGORIA (*)	DEDICACION			TOTAL
	EXCLUSIVA	SEMIEXCLUS.	SIMPLE	
RECTOR-DECANOS	11	3		14
DIRECTIVOS	8	5		13
SECRETARIOS	53	26	5	84
OTROS DIRECTIVOS	9		13	22
TOTAL DIRECTIVOS	81	34	18	133
PROF. TITULARES	252	505	370	1.127
PROF. ASOCIADOS	78	52	38	168
PROF. ADJUNTOS	281	667	588	1.536
OTROS PROFESORES	1	14	79	94
TOTAL PROFESORES	612	1238	1075	2.925
JEFES TRAB. PRACTICOS	269	1273	2097	3.639
AYUDANTES (1)	62	110	751	923
AYUDANTES (2)			374	374
TOTAL AUXILIARES	331	1383	3222	4.936
PRECEPTORES	55		137	192
OTROS	4		95	99
TOTAL OTROS	59		232	291
TOTAL	1.083	2.655	4.547	8.285

CODIGOS CARGO	044	045	046	098
CARGOS	169	393	12	439
HORAS CATEDRA	845	2358	144	3512
TOTAL DE CARGOS:				1.030
TOTAL DE HORAS CATEDRA:				6.284

(*) Ver aclaraciones en el Anexo.

CUADRO P 4: CARGOS NO DOCENTES OCUPADOS POR AGRUPAMIENTO SEGUN CATEGORIA - Año 2004

CATEGORIA	AGRUPAMIENTO						TOTAL
	ADMINIST.	MANTENIM.	SERV. GRALES	PROFESIONAL	TECNICO	ASISTENCIAL	
5	1					8	9
6	150	60	83		42	472	807
7	78	29	53	13	45	334	552
TOTAL NIVEL MEDIO	228	89	137	13	87	814	1.368
8	89	31	28		64	331	543
9	148	23	21	11	53	252	508
10	142			10		56	208
11	17					1	18
TOTAL NIVEL SUPERIOR	396	54	49	21	117	640	1.277
TOTAL	624	143	186	34	204	1.454	2.645

**CUADRO P 5: CARGOS DOCENTES OCUPADOS POR DEDICACION
SEGUN DEPENDENCIA - Año 2004**

DEPENDENCIAS	TOTAL	DEDICACION		
		EXCLUSIVA	SEMIEXCL.	SIMPLE
TOTAL DE LA UNIVERSIDAD	8.285	1.083	2.655	4.547
<i>Porcentaje</i>	100	13,1	32,0	54,9
FAC. DE ARQUITECTURA, URB. Y DIS.	579	21	428	130
FAC. DE CS. EXACTAS, FIS. Y NAT.	1.151	70	301	780
FAC. DE CS. QUIMICAS	474	151	53	270
FAC. DE CS. AGROPECUARIAS	324	158	93	73
FAC. DE MAT., AST. Y FISICA	232	121	14	97
FAC. DE CS. MEDICAS	1.635	199	515	921
FAC. DE ODONTOLOGIA	453	15	180	258
FAC. DE DERECHO	738	32	156	550
ESC. DE TRABAJO SOCIAL	86	8	66	12
ESC. DE CS. DE LA INFORMACION	236	7	156	73
FAC. DE CS. ECONOMICAS	640	48	126	466
FAC. DE FILOSOFIA	685	67	290	328
FAC. DE PSICOLOGIA	205	8	92	105
FAC. DE LENGUAS	260	4	102	154
COL. MANUEL BELGRANO	215	67	10	138
COL. NAC. DE MONSERRAT	120	5	2	113
RECTORADO Y SUS SECRETARIAS	95	25	22	48
LAB. DE HEMODERIVADOS	48	46	2	
BIBLIOTECA MAYOR	1			1
UNIDADES DE INVESTIGACION	107	30	47	30
OTRAS DEPENDENCIAS	1	1		

**CUADRO P 6: CARGOS DOCENTES DE HORAS CATEDRA OCUPADOS
SEGUN DEPENDENCIA - Año 2004**

DEPENDENCIAS	CARGOS	HORAS CATEDRA
TOTAL DE LA UNIVERSIDAD	1.013	6.284
FAC. DE CS. MEDICAS	2	10
ESC. DE TRABAJO SOCIAL	2	20
ESC. DE CS. DE LA INFORMACION	2	19
FAC. DE CS. ECONOMICAS	7	52
FAC. DE FILOSOFIA	3	40
FAC. DE LENGUAS	24	246
COL. MANUEL BELGRANO	546	3.528
COL. NAC. DE MONSERRAT	420	2.258
RECTORADO Y SUS SECRETARIAS	7	111

CUADRO P 7: CARGOS DOCENTES OCUPADOS POR CATEGORIA SEGUN DEPENDENCIA - Año 2004

DEPENDENCIAS	TOTAL	CATEGORIA							
		DIRECTIVOS	TITULARES	ASOCIADOS	ADJUNTOS	OTROS PROF.	J. T. P.	AYUDANTES	OTROS
TOTAL DE LA UNIVERSIDAD	8.285	133	1.127	168	1.536	94	3.639	1.489	99
FAC. DE ARQUITECTURA, URB. Y DIS.	579	6	52		96		401	18	6
FAC. DE CS. EXACTAS, FIS. Y NAT.	1.151	5	204	24	350		425	127	16
FAC. DE CS. QUIMICAS	474	3	28	18	58		207	160	
FAC. DE CS. AGROPECUARIAS	324	8	11	14	69		128	89	5
FAC. DE MAT., AST. Y FISICA	232	4	31	26	54		36	81	
FAC. DE CS. MEDICAS	1.635	10	159	24	231	2	1076	133	
FAC. DE ODONTOLOGIA	453	7	45	4	47		328	22	
FAC. DE DERECHO	738	10	85	2	142		190	309	
ESC. DE TRABAJO SOCIAL	86	1	32		11		41	1	
ESC. DE CS. DE LA INFORMACION	236	3	27	4	61		131	8	2
FAC. DE CS. ECONOMICAS	640	5	52	44	100		151	288	
FAC. DE FILOSOFIA	685	9	206		174		277	14	5
FAC. DE PSICOLOGIA	205	4	29		48		123	1	
FAC. DE LENGUAS	260	8	137	1	61	3	46	3	1
COL. MANUEL BELGRANO	215	15				44		117	39
COL. NAC. DE MONSERRAT	120	7				7		88	18
RECTORADO Y SUS SECRETARIAS	95	26	5		2	38	10	8	6
LAB. DE HEMODERIVADOS	48		3	4	3		36	2	
BIBLIOTECA MAYOR	1								1
UNIDADES DE INVESTIGACION	107	1	21	3	29		33	20	
OTRAS DEPENDENCIAS	1	1							

CUADRO P 8: CARGOS NO DOCENTES OCUPADOS POR CATEGORIA SEGUN DEPENDENCIA - Año 2004

DEPENDENCIAS	TOTAL	CATEGORIA									
		5	6	7	8	9	10	11			
TOTAL UNIVERSIDAD	2.645	9	807	552	543	508	208	18			
FAC. DE ARQUITECTURA, URB. Y DIS.	86	1	20	23	21	14	7				
FAC. DE CS. EXACTAS, FIS. Y NAT.	117		40	29	21	21	6				
FAC. DE CS. QUIMICAS	71		23	8	15	20	5				
FAC. DE CS. AGROPECUARIAS	63		10	25	11	11	6				
FAC. DE MAT., AST. Y FISICA	46		9		16	11	10				
FAC. DE CS. MEDICAS	408		159	123	64	51	11				
FAC. DE ODONTOLOGIA	131		45	16	30	31	9				
FAC. DE DERECHO	101		18	30	28	18	7				
ESC. DE TRABAJO SOCIAL	20		8	3	4	5					
ESC. DE CS. DE LA INFORMACION	14		8	2	1	2	1				
FAC. DE CS. ECONOMICAS	70		30	11	12	12	5				
FAC. DE FILOSOFIA	80		23	14	18	18	7				
FAC. DE PSICOLOGIA	26		8		1	13	4				
FAC. DE LENGUAS	22		7		2	7	5				
COL. MANUEL BELGRANO	51		21	7	8	11	4				
COL. NAC. DE MONSERRAT	32		12	7	5	8					
RECTORADO Y SUS SECRETARIAS	477		126	78	58	115	85	15			
LAB. DE HEMODERIVADOS	21		8	4	3	5	1				
BIBLIOTECA MAYOR	16		7		3	4	1				
HOSP. NAC. DE CLINICAS	460		119	108	151	74	8				
HOSP. NAC. DE MATERNIDAD	275	8	93	49	63	48	13	1			
UNIDADES DE INVESTIGACION	47		12	14	8	9	4				
OTRAS DEPENDENCIAS	11		1				9				

GRAFICO 15: CARGOS DOCENTES POR DEDICACION SEGUN DEPENDENCIA - Año 2004

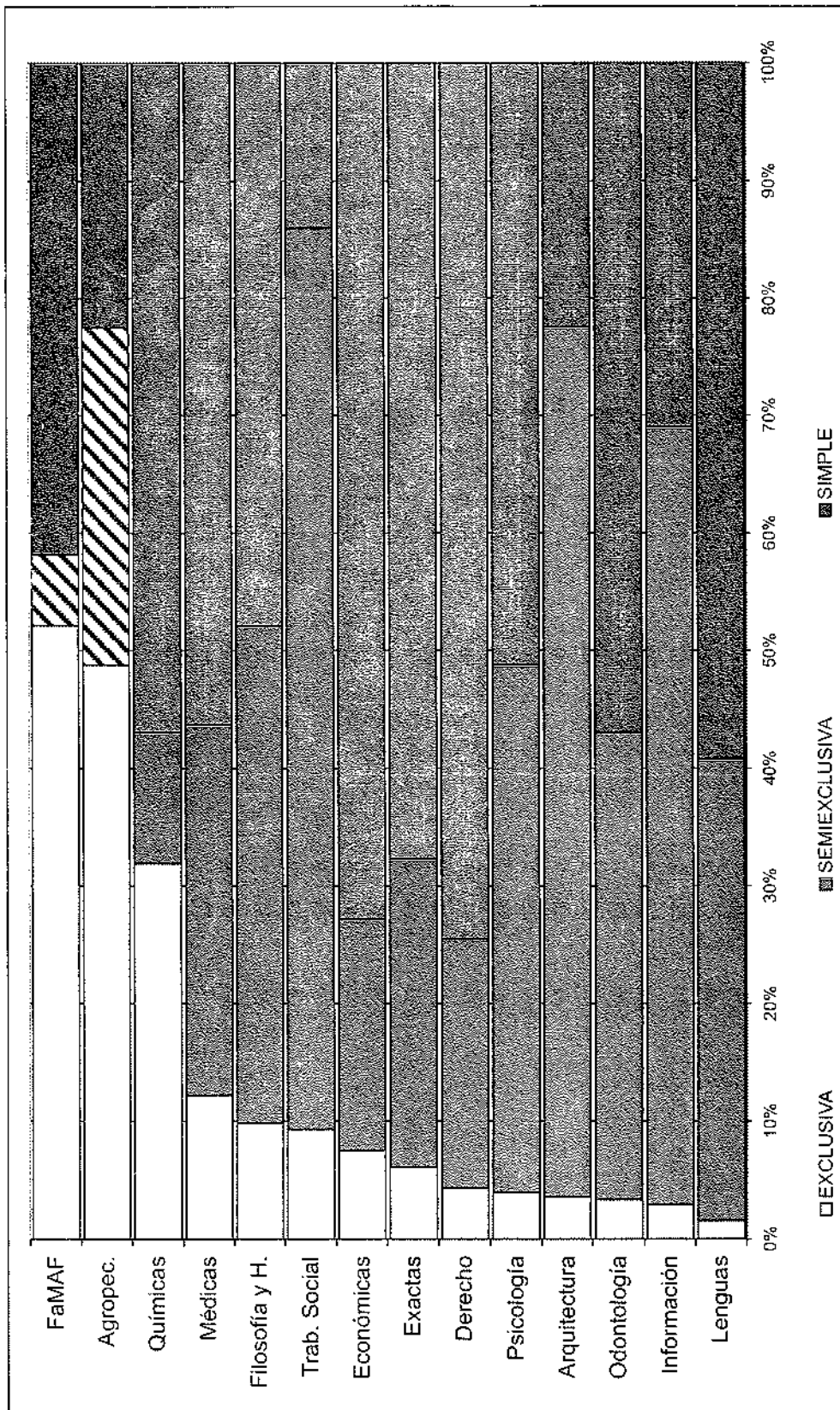

CUADRO P 9: CARGOS NO DOCENTES OCUPADOS POR AGRUPAMIENTO SEGUN DEPENDENCIA - Año 2004

DEPENDENCIAS	TOTAL	AGRUPAMIENTO					TECNICO	ASISTENCIAL
		ADMINIST.	MANTENIM.	SER. GRALES.	PROFESIONAL			
TOTAL DE LA UNIVERSIDAD	2.645	624	143	186	34	204	1.454	
FAC. DE ARQUITECTURA, URB. Y DIS.	86	41	10	10		25		
FAC. DE CS. EXACTAS, FIS. Y NAT.	117	55	5	35	4	18	4	
FAC. DE CS. QUIMICAS	71	35	7	9		16	4	
FAC. DE CS. AGROPECUARIAS	63	24	11	15		9	4	
FAC. DE MAT., AST. Y FISICA	46	23	4	4		15		
FAC. DE CS. MEDICAS	408	2				2	404	
FAC. DE ODONTOLOGIA	131						131	
FAC. DE DERECHO	101	75	1	7	1	13	4	
ESC. DE TRABAJO SOCIAL	20	12	1	4		3		
ESC. DE CS. DE LA INFORMACION	14	7	1	4		1	1	
FAC. DE CS. ECONOMICAS	70	35	2	17		16		
FAC. DE FILOSOFIA	80	39	3	20	1	16	1	
FAC. DE PSICOLOGIA	26	21		2		1	2	
FAC. DE LENGUAS	22	16	1	2		3		
COL. MANUEL BELGRANO	51	14	7	10		9	11	
COL. NAC. DE MONSERRAT	32	10	6	10		1	5	
RECTORADO Y SUS SECRETARIAS	477	191	72	31	28	43	112	
LAB. DE HEMODERIVADOS	21						21	
BIBLIOTECA MAYOR	16	4	3			8	1	
HOSP. NAC. DE CLINICAS	460	1					459	
HOSP. NAC. DE MATERNIDAD	275						275	
UNIDADES DE INVESTIGACION	47	9	9	6		5	18	
OTRAS DEPENDENCIAS	11	10					1	

**CUADRO P10: CARGOS DOCENTES Y NO DOCENTES POR SEXO
SEGUN DEPENDENCIA - Año 2004**

DEPENDENCIAS	DOCENTE			NO DOCENTE		
	TOTAL	VARONES	MUJERES	TOTAL	VARONES	MUJERES
TOTAL DE LA UNIVERSIDAD	8.285	4.291	3.994	2.645	1.114	1.531
FAC. DE ARQUITECTURA	579	326	253	86	41	45
FAC. DE CS. EXACTAS	1.151	832	319	117	64	53
FAC. DE CS. QUIMICAS	474	196	278	71	23	48
FAC. DE CS. AGROPECUARIAS	324	166	158	63	31	32
FAC. DE MAT., AST. Y FISICA	232	168	64	46	27	19
FAC. DE CS. MEDICAS	1.635	845	790	408	141	267
FAC. DE ODONTOLOGIA	453	198	255	131	51	80
FAC. DE DERECHO	738	407	331	101	38	63
ESC. DE TRABAJO SOCIAL	86	21	65	20	9	11
ESC. DE CS. DE LA INFORMACION	236	106	130	14	7	7
FAC. DE CS. ECONOMICAS	640	348	292	70	26	44
FAC. DE FILOSOFIA	685	243	442	80	46	34
FAC. DE PSICOLOGIA	205	71	134	26	13	13
FAC. DE LENGUAS	260	50	210	22	8	14
COL. MANUEL BELGRANO	215	77	138	51	25	26
COL. NAC. DE MONSERRAT	120	89	31	32	24	8
RECTORADO Y SUS SECRETARIAS	95	68	27	477	290	187
LAB. DE HEMODERIVADOS	48	23	25	21	14	7
BIBLIOTECA MAYOR	1		1	16	7	9
HOSP. NAC. DE CLINICAS				460	137	323
HOSP. NAC. DE MATERNIDAD				275	56	219
UNIDADES DE INVESTIGACION	107	56	51	47	29	18
OTRAS DEPENDENCIAS	1	1		11	7	4

**CUADRO P 11: CARGOS DOCENTES DE HORAS CATEDRA POR SEXO
SEGUN DEPENDENCIA - Año 2004**

DEPENDENCIAS	TOTAL	VARONES	MUJERES
TOTAL DE LA UNIVERSIDAD	1.013	466	547
FAC.DE CS.MEDICAS	2	1	1
ESC. DE TRABAJO SOCIAL	2	1	1
ESC. DE CS DE LA INFORMACIÓN	2		2
FAC.DE CIENCIAS ECONOMICAS	7	1	6
FAC.DE FILOSOFIA	3	1	2
FAC.DE LENGUAS	24	4	20
ESC.MANUEL BELGRANO	546	187	359
COL.NAC.DE MONSERRAT	420	267	153
RECTORADO Y SUS SECRETARIAS	7	4	3

CUADRO P 12: CARGOS DOCENTES OCUPADOS POR GRUPOS DE EDAD, SEGUN CATEGORIA - Año 2004

CATEGORIA (*)	TOTAL	EDAD										
		20 y -	21-25	26-30	31-35	36-40	41-45	46-50	51-55	56-60	61-65	66 y +
TOTAL UNIVERSIDAD	8.285	9	352	729	874	1.187	1.196	1.150	1.057	941	585	205
RECTOR-DECANOS	14					2	2	2	2	2	3	3
DIRECTIVOS	13						3	6			2	2
SECRETARIOS	84		8	5	10	5	15	11	18	6	6	6
OTROS DIRECTIVOS	22					2	3	2	7	5	3	3
PROF. TITULARES	1.127		1	18	40	74	150	219	307	224	94	94
PROF. ASOCIADOS	168			1	5	16	34	39	41	24	8	8
PROF. ADJUNTOS	1.536		38	82	203	282	274	271	209	138	39	39
OTROS PROFESORES	94		1	2	2	8	13	20	17	13	5	5
JEFES TRAB. PRACTICOS	3.639	1	35	341	513	701	638	534	399	296	143	38
AYUDANTES (1)	923	1	46	218	184	165	131	74	48	31	19	6
AYUDANTES (2)	374	6	253	87	19	3	3					
PRECEPTORES	192	1	16	30	35	28	21	32	18	5	6	
OTROS	99		1	4	15	24	9	13	22	8	2	1

(*) Ver aclaraciones en Anexo

CUADRO P 13: CARGOS DOCENTES OCUPADOS POR GRUPOS DE EDAD, SEGUN DEDICACION - Año 2004

DEDICACION	TOTAL	EDAD										
		20 y -	21-25	26-30	31-35	36-40	41-45	46-50	51-55	56-60	61-65	66 y +
TOTAL	8.285	9	352	729	874	1.187	1.196	1.150	1.057	941	585	205
EXCLUSIVA	1.083		14	113	83	104	147	177	147	162	93	43
SEMIEXCLUSIVA	2.655		12	88	158	343	409	414	434	412	281	104
SIMPLE	4.547	9	326	528	633	740	640	559	476	367	211	58
DOCENTES HORAS CATEDRA	1.013	3	35	69	141	129	159	202	176	70	29	29

CUADRO P 14: CARGOS NO DOCENTES OCUPADOS POR GRUPOS DE EDAD SEGUN AGRUPAMIENTO - Año 2004

AGRUPAMIENTO	TOTAL	EDAD										
		20 y -	21-25	26-30	31-35	36-40	41-45	46-50	51-55	56-60	61-65	66 y +
TOTAL UNIVERSIDAD	2.645	3	27	125	173	303	381	454	455	411	237	76
ADMINISTRATIVO	624	1	9	52	43	80	102	109	84	88	45	11
MANTENIMIENTO	143			1	2	13	13	24	24	32	23	11
SERV. GENERALES	186	1	5	7	7	13	10	25	46	38	20	14
PROFESIONAL	34			3	2	6	4	6	6	6	1	
TECNICO	204		1	4	19	22	35	31	33	32	20	7
ASISTENCIAL	1.454	1	12	58	100	169	217	259	262	215	128	33

CUADRO P 15: CARGOS NO DOCENTES OCUPADOS POR GRUPOS DE EDAD SEGUN CATEGORIA - Año 2004

CATEGORIA	TOTAL	EDAD										
		20 y -	21-25	26-30	31-35	36-40	41-45	46-50	51-55	56-60	61-65	66 y +
TOTAL UNIVERSIDAD	2.645	3	27	125	173	303	381	454	455	411	237	76
5	9			4	1	2		1	1			
6	807	3	25	85	100	139	120	106	98	68	47	16
7	552		2	26	47	60	74	117	87	78	44	17
8	543			8	10	38	84	89	128	96	67	23
9	508			2	10	52	76	108	88	111	48	13
10	208				5	12	25	29	52	55	26	4
11	18					2	4	1	3	5	3	

CUADRO P 16: CARGOS DOCENTES OCUPADOS POR ESTADO CIVIL SEGUN CATEGORIA - Año 2004

CATEGORIA (*)	TOTAL	ESTADO CIVIL					S/E
		SOLTERO	CASADO	DIVORC/SEP	VIUDO		
TOTAL UNIVERSIDAD	8.285	3.246	4.660	316	56	7	
RECTOR-DECANOS	14		12	2			
DIRECTIVOS	13	2	10		1		
SECRETARIOS	84	27	52	5			
OTROS DIRECTIVOS	22	3	18	1			
PROF. TITULARES	1.127	235	808	71	13		
PROF. ASOCIADOS	168	29	126	12	1		
PROF. ADJUNTOS	1.536	457	1010	55	14		
OTROS PROFESORES	94	25	63	5	1		
JEFES TRAB. PRACTICOS	3.639	1474	2017	124	20	4	
AYUDANTES (1)	923	516	378	26	1	2	
AYUDANTES (2)	374	350	22		1	1	
PRECEPTORES	192	86	97	5	4		
OTROS	99	42	47	10			
DOCENTES HORAS CATEDRA	1013	226	669	112	6		

CUADRO P 17: CARGOS NO DOCENTES OCUPADOS POR ESTADO CIVIL SEGUN AGRUPAMIENTO Y CATEGORIA - Año 2004

AGRUPAMIENTO	TOTAL	ESTADO CIVIL			
		SOLTERO	CASADO	DIVORC/SEP	VIUDO
TOTAL UNIVERSIDAD	2.645	819	1.590	187	49
ADMINISTRATIVO	624	241	330	37	16
MANTENIMIENTO	143	22	116	4	1
SER. GENERALES	186	41	125	17	3
PROFESIONAL	34	9	19	4	2
TECNICO	204	61	126	15	2
ASISTENCIAL	1.454	445	874	110	25

CATEGORIA	TOTAL	ESTADO CIVIL			
		SOLTERO	CASADO	DIVORC/SEP	VIUDO
TOTAL UNIVERSIDAD	2.645	819	1.590	187	49
5	9	3	3	3	18
6	807	314	427	48	7
7	552	165	340	40	10
8	543	134	349	50	10
9	508	147	322	29	10
10	208	51	138	15	4
11	18	5	11	2	

CUADRO P 18: CARGOS DOCENTES OCUPADOS POR NIVEL DE INSTRUCCION SEGUN CATEGORIA Y DEDICACION - Año 2004

CATEGORIA	TOTAL	NIVEL DE INSTRUCCION										S/E
		Primario Incompl	Primario Completo	Secundario Incompl	Secundario Completo	Terciario Incompl	Terciario Completo	Univers Incompl	Univers Completo	Post- grado	S/E	
TOTAL UNIVERSIDAD	8.285				240	4	85	609	6.683	330	334	
RECTOR-DECANOS	14								10	4		
DIRECTIVOS (1)	13								12	1		
SECRETARIOS (2)	84				3		4		72	5		
OTROS DIRECTIVOS (3)	22				5		3		14			
PROF. TITULARES	1.127				5		14		994	98	13	
PROF. ASOCIADOS	168				4		8		141	26	1	
PROF. ADJUNTOS	1.536				16		14		1394	92	34	
OTROS PROFESORES	94				66		21		54	6		
JEFES TRAB. PRACTICOS	3.639				66	1	76		3191	96	188	
AYUDANTES (5)	923				54	1	95		690	8	68	
AYUDANTES (6)	374				1		364		8			
PRECEPTORES (7)	192				80	2	11		50	36	13	
OTROS (8)	99				6		9		67	11	11	
TOTAL	8.285				240	4	85	609	6.683	330	334	
DEDICACION	TOTAL	NIVEL DE INSTRUCCION										S/E
		Primario Incompl	Primario Completo	Secundario Incompl	Secundario Completo	Terciario Incompl	Terciario Completo	Univers Incompl	Univers Completo	Post- grado	S/E	
TOTAL UNIVERSIDAD	8.285				240	4	85	609	6.683	330	334	
EXCLUSIVA	1.083				67	1	8	23	811	151	22	
SEMIEXCLUSIVA	2.655				25		29	39	2.415	95	52	
SIMPLE	4.547				148	3	48	547	3.457	84	260	

CUADRO P 19: CARGOS DOCENTES OCUPADOS POR NIVEL DE INSTRUCCION SEGUN DEPENDENCIA - Año 2004

DEPENDENCIA	TOTAL	NIVEL DE INSTRUCCION										Post-grado	S/E
		Primario		Secundario		Terciario		Univers Incompl		Univers Completo			
		Incompl	Completo	Incompl	Completo	Incompl	Completo	Incompl	Completo	Incompl	Completo		
TOTAL UNIVERSIDAD	8.285		240	4	85	609	6.683	330	334				
FAC. DE ARQUITECTURA	579		2		3	12	559		3				
FAC. DE CS. EXACTAS	1.151		9		7	68	904	146	17				
FAC. DE CS. QUIMICAS	474		17		2	121	174	125	35				
FAC. DE CS. AGROPECUARIAS	324		1			48	271	1	3				
FAC. DE MAT., AST. Y FISICA	232		2		1	63	145	14	7				
FAC. DE CS. MEDICAS	1.635		46		5	98	1420	6	60				
FAC. DE ODONTOLOGIA	453					31	388	12	22				
FAC. DE DERECHO	738		8			2	710	8	10				
ESC. DE TRABAJO SOCIAL	86					1	85						
ESC. DE CS. DE LA INFORMACION	236		8			3	218	1	6				
FAC. DE CS. ECONOMICAS	640		25			66	509	9	31				
FAC. DE FILOSOFIA	685		12		25	9	596	2	41				
FAC. DE PSICOLOGIA	205		1				171		33				
FAC. DE LENGUAS	260		3		3	2	220		32				
COL. MANUEL BELGRANO	215		60	3	26	30	86		10				
COL. NAC. DE MONSERRAT	120		22		8	36	52		2				
RECTORADO Y SUS SECRETARIAS	95		19		4	7	53	2	10				
LAB. DE HEMODERIVADOS	48		4	1		5	30		8				
BIBLIOTECA MAYOR	1						1						
UNIDADES DE INVESTIGACION	107		1		1	7	90	4	4				
OTRAS DEPENDENCIAS	1						1						

CUADRO P 20: CARGOS DOCENTES DE HORAS CATEDRA OCUPADOS POR NIVEL DE INSTRUCCION SEGUN DEPENDENCIA - Año 2004

DEPENDENCIA	TOTAL	NIVEL DE INSTRUCCION										Sin esp.	
		Primario Incompl	Primario Completo	Secundario Incompl	Secundario Completo	Terciario Incompl	Terciario Completo	Univers Incompt	Univers Completo	Post- grado			
TOTAL UNIVERSIDAD	1.013		23	1	146	28	777	38					
FAC. DE CS. MEDICAS	2						1						1
ESC. DE TRABAJO SOCIAL	2						1						1
ESC. DE CS. DE LA INFORMACION	2		1										
FAC. DE CS. ECONOMICAS	7								2				1
FAC. DE FILOSOFIA	3												
FAC. DE LENGUAS	24											23	1
COL. MANUEL BELGRANO	546		16	1	83	12	407	27					
COL. NAC. DE MONSERRAT	420		4		61	15	333	7					
RECTORADO Y SUS SECRETARIAS	7		2				4						1

CUADRO P 21: CARGOS NO DOCENTES POR NIVEL DE INSTRUCCION SEGUN CATEGORIA Y DEDICACION - Año 2004

AGRUPAMIENTO	TOTAL	NIVEL DE INSTRUCCION										Post-grado	S/E
		Primario		Secundario		Terciario		Univers Incompl		Univers Completo			
		Incompl	Completo	Incompl	Completo	Incompl	Completo	Incompl	Completo	Incompl	Completo		
TOTAL UNIVERSIDAD	2.645	82	381	394	635	9	76	233	806	2	27		
ADMINISTRATIVO	624	1	8	52	189	2	24	99	240		9		
MANTENIMIENTO	143	26	63	35	16			2	1				
SER. GENERALES	186	27	82	42	25			5	2		3		
PROFESIONAL	34								34				
TECNICO	204	2	14	29	36		11	30	80		2		
ASISTENCIAL	1.454	26	214	236	369	7	41	97	449	2	13		

CATEGORIA	TOTAL	NIVEL DE INSTRUCCION										Post-grado	S/E
		Primario		Secundario		Terciario		Univers Incompl		Univers Completo			
		Incompl	Completo	Incompl	Completo	Incompl	Completo	Incompl	Completo	Incompl	Completo		
TOTAL UNIVERSIDAD	2.645	82	381	394	635	9	76	233	806	2	27		
5	9	1	3	1			1				3		
6	807	43	186	119	252	5	20	52	116		14		
7	552	10	81	105	110	1	20	37	182		6		
8	543	18	75	99	146	2	13	61	128		1		
9	508	9	36	55	87		11	56	249	2	3		
10	208	1	3	12	39	1	11	27	114				
11	18			1					17				

CUADRO P 22: CARGOS NO DOCENTES POR NIVEL DE INSTRUCCION SEGUN DEPENDENCIA - Año 2004

DEPENDENCIA	TOTAL	NIVEL DE INSTRUCCION										S/E
		Primario		Secundario		Terciario		Univers		Post-grado	S/E	
		Incompl	Completo	Incompl	Completo	Incompl	Completo	Incompl	Completo			
TOTAL DE LA UNIVERSIDAD	2.645	82	381	394	635	9	76	233	806	2	27	
FAC. DE ARQUITECTURA	86	3	7	8	21	1	4	11	30		1	
FAC. DE CS. EXACTAS	117	7	12	21	24		5	16	27		5	
FAC. DE CS. QUIMICAS	71	1	12		29		3	1	25			
FAC. DE CS. AGROPECUARIAS	63	7	16	7	17		1	3	11		1	
FAC. DE MAT., AST. Y FISICA	46	2	3	8	9		4	8	12			
FAC. DE CS. MEDICAS	408	7	31	63	110	5	19	39	130	1	3	
FAC. DE ODONTOLOGIA	131	3	17	16	42		2	15	34		2	
FAC. DE DERECHO	101	1	6	9	31			14	38		2	
ESC. DE TRABAJO SOCIAL	20		4	2	3			4	7			
ESC. DE CS. DE LA INFORMACION	14	1	2	2	4			2	3			
FAC. DE CS. ECONOMICAS	70	5	9	12	17			9	18			
FAC. DE FILOSOFIA	80	2	12	8	17		4	9	28		2	
FAC. DE PSICOLOGIA	26			1	6			4	13			
FAC. DE LENGUAS	22	1	2	2	10		1	1	5			
COL. MANUEL BELGRANO	51	2	10	5	13		3	7	11			
COL. NAC. DE MONSERRAT	32	3	14	4	3			3	5			
RECTORADO Y SUS SECRETARIAS	477	24	71	83	88	2	17	45	144		3	
LAB. DE HEMODERIVADOS	21		5	7	2			5	2			
BIBLIOTECA MAYOR	16	1		1	3			3	8			
HOSP. NAC. DE CLINICAS	460	4	89	78	122	1	4	11	147	1	3	
HOSP. NAC. DE MATERNIDAD	275	6	48	49	62		7	14	84		5	
UNIDADES DE INVESTIGACION	47	2	11	8	2		2	9	13			
OTRAS DEPENDENCIAS	11								11			



CAPITULO VI

**ESTADISTICAS
FINANCIERAS**



CUADRO F 1: EJECUCION PRESUPUESTO 2004. EROGACIONES POR OBJETO SEGUN FUNCION. TOTAL UNIVERSIDAD NACIONAL DE CORDOBA

FUNCION	EN PESOS									
	TOTAL	EROGACIONES CORRIENTES			EROGACIONES DE CAPITAL			TOTAL	BIENES	TRAB PUB
		TOTAL	PERSONAL	FUNCIONAM	TRANSFER	TOTAL	BIENES			
TOTAL UNIVERSIDAD	209.441.110	196.955.305	151.351.101	32.526.493	13.077.712	12.485.804	3.248.514			9.237.290
SALUD	17.907.475	17.651.253	13.919.771	3.731.436	46	256.222	201.786			54.436
ADMINISTRACION	10.329.278	10.268.011	8.664.557	1.551.649	51.805	61.267	61.267			25.531
EDUCACION SUPERIOR	118.130.772	116.531.702	98.299.465	11.248.025	6.984.212	1.599.070	1.573.539			59.614
EDUC. MEDIA Y TERCARIA	11.046.941	10.954.333	10.567.731	395.338	1.264	82.608	22.994			7.338
APOYO UNIVERSITARIO	8.285.233	8.166.903	4.001.027	2.090.199	2.075.677	118.330	110.992			171.120
OTRAS DEPENDENCIAS	16.346.006	15.612.837	4.794.607	7.059.746	3.758.483	733.170	562.049			8.919.252
CREDITOS COMUNES	26.098.469	16.424.820	10.259.499	6.102.601	62.720	9.613.648	694.396			
CIENCIA Y TECNICA	1.356.935	1.335.445	844.444	347.497	143.504	21.490	21.490			

GRAFICO 16: EROGACIONES POR OBJETO TOTAL UNC

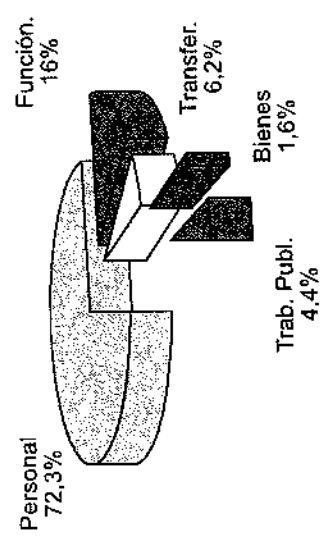

CUADRO F 1.1: EJECUCION PRESUPUESTO 2004. EROGACIONES POR OBJETO SEGUN FUNCION. TOTAL UNIVERSIDAD NACIONAL DE CORDOBA

FUNCION	TOTAL	EROGACIONES CORRIENTES				EROGACIONES DE CAPITAL			
		TOTAL	PERSONAL	FUNCIONAM	TRANSFER	TOTAL	BIENES	TRAB	PUB
		100	100	100	100	100	100	100	100
TOTAL UNIVERSIDAD	100	100	100	100	100	100	100	100	100
SALUD	8,6	9,0	9,2	11,5	0,0	2,1	6,2	0,6	0,6
EDUCACION SUPERIOR	56,4	59,2	64,9	34,6	53,4	12,8	48,4	0,3	0,3
ADMINISTRACION	4,9	5,2	5,7	4,8	0,4	0,5	1,9	0,1	0,1
APOYO UNIVERSITARIO	4,0	4,1	2,6	6,4	15,9	0,9	3,4	0,6	0,6
EDUC. MEDIA Y TERCIARIA	5,3	5,6	7,0	1,2	0,0	0,7	0,7	1,9	1,9
OTRAS DEPENDENCIAS	7,8	7,9	3,2	21,7	28,7	5,9	17,3	96,6	96,6
CREDITOS COMUNES	12,4	8,3	6,8	16,8	0,5	77,0	21,4	0,7	0,7
CIENCIA Y TECNICA	0,6	0,7	0,6	1,1	1,1	0,2	0,7		

PORCENTAJE COLUMNA

CUADRO F 1.2: EJECUCION PRESUPUESTO 2004. EROGACIONES POR OBJETO SEGUN FUNCION. TOTAL UNIVERSIDAD NACIONAL DE CORDOBA

FUNCION	TOTAL	EROGACIONES CORRIENTES				EROGACIONES DE CAPITAL			
		TOTAL	PERSONAL	FUNCIONAM	TRANSFER	TOTAL	BIENES	TRAB	PUB
		100,0	94,0	72,3	15,5	6,2	6,0	1,6	4,4
TOTAL UNIVERSIDAD	100,0	94,0	72,3	15,5	6,2	6,0	1,6	4,4	
SALUD	100,0	98,6	77,7	20,8	0,0	1,4	1,1	0,3	
EDUCACION SUPERIOR	100,0	98,6	83,2	9,5	5,9	1,4	1,3	0,0	
ADMINISTRACION	100,0	99,4	83,9	15,0	0,5	0,6	0,6		
APOYO UNIVERSITARIO	100,0	98,6	48,3	25,2	25,1	1,4	1,3	0,1	
EDUC. MEDIA Y TERCIARIA	100,0	99,3	95,7	3,6	0,0	0,7	0,2	0,5	
OTRAS DEPENDENCIAS	100,0	95,5	29,3	43,2	23,0	4,5	3,4	1,0	
CREDITOS COMUNES	100,0	63,1	39,4	23,4	0,2	36,9	2,7	34,3	
CIENCIA Y TECNICA	100,0	98,4	62,2	25,6	10,6	1,6	1,6		

PORCENTAJE FILA

CUADRO F 2: EJECUCION PRESUPUESTO 2004. EROGACIONES POR OBJETO SEGUN FUNCION. TOTAL UNC - EDUCACION SUPERIOR

Dependencias	EN PESOS									
	TOTAL	EROGACIONES CORRIENTES			EROGACIONES DE CAPITAL			TOTAL	BIENES	TRAB. PUB
		TOTAL	PERSONAL	FUNCIONAM	TRANSFER	TOTAL	BIENES			
TOTAL EDUCACION SUPERIOR	118.130.772	116.531.702	98.299.465	11.248.025	6.984.212	1.599.070	1.573.539		8.950	
FAC. DE ARQUITECTURA, DIS. Y URB.	8.146.120	8.116.328	7.202.797	524.466	389.066	29.791	29.791		29.791	
FAC. DE CS. EXACTAS, FISICAS Y NAT.	13.793.823	13.675.958	11.590.676	1.281.538	803.744	117.865	101.284		16.581	
FAC. DE CIENCIAS QUIMICAS	6.234.089	6.194.334	5.046.888	272.882	874.564	39.755	39.755			
FAC. DE MAT., ASTR. Y FISICA	9.584.061	9.404.714	7.216.234	862.426	1.326.054	179.347	179.347			
FAC. DE CS. AGROPECUARIAS	8.742.871	8.599.486	7.150.903	444.754	1.003.829	143.365	134.435		8.950	
FAC. DE DERECHO	7.787.835	7.750.270	7.129.864	384.071	236.335	37.565	37.565			
Esc. de Trabajo Social	1.822.035	1.790.955	1.573.235	100.189	117.531	31.080	31.080			
Esc. de Cs. de la Información	2.741.881	2.737.370	2.515.831	113.940	109.200	4.511	4.511			
FAC. DE CS. ECONOMICAS	7.303.472	7.194.968	5.823.586	1.011.742	359.640	108.505	108.505			
FAC. DE CIENCIAS MEDICAS	24.563.021	24.282.166	21.306.354	2.377.380	598.432	280.855	280.855			
FAC. DE ODONTOLOGIA	8.100.255	7.711.903	6.517.090	966.536	228.277	388.352	388.352			
FAC. DE FILOSOFIA Y HUMANIDADES	10.850.282	10.721.412	8.896.810	1.145.026	679.576	128.870	128.870			
FAC. DE PSICOLOGIA	2.998.107	2.962.898	2.469.972	369.624	123.302	36.209	36.209			
FAC. DE LENGUAS	5.461.920	5.388.940	3.859.227	1.394.052	135.661	72.980	72.980			

CUADRO F 3: EJECUCION PRESUPUESTO 2004. EROGACIONES POR OBJETO SEGUN FUNCION. TOTAL UNC - SALUD

Dependencias	TOTAL	EROGACIONES CORRIENTES			EROGACIONES DE CAPITAL			
		TOTAL	PERSONAL	FUNCIONAM	TRANSFER	TOTAL	BIENES	TRAB PUB
TOTAL SALUD	17.907.475	17.651.253	13.919.771	3.731.436	46	256.222	201.786	54.436
HOSP. NACIONAL DE CLÍNICAS	11.492.854	11.416.415	8.730.164	2.686.204	46	76.439	71.963	4.476
HOSP. UNIV. DE MATERNIDAD	6.118.128	5.938.345	5.189.607	748.738		179.783	129.823	49.960
SERV. PÚBLICOS DE LA SALUD	296.494	296.494		296.494				

CUADRO F 4: EJECUCION PRESUPUESTO 2004. EROGACIONES POR OBJETO SEGUN FUNCION. TOTAL UNC - ADMINISTRACION

Dependencias	TOTAL	EROGACIONES CORRIENTES			EROGACIONES DE CAPITAL			
		TOTAL	PERSONAL	FUNCIONAM	TRANSFER	TOTAL	BIENES	TRAB PUB
TOTAL ADMINISTRACION	10.329.278	10.268.011	8.664.557	1.551.649	51.805	61.267	61.267	
SEC. DE REL. INSTITUCIONALES	157.518	157.476	144.871	12.605		42	42	
RECTORADO	3.835.822	3.823.924	3.268.640	549.884	5.400	11.898	11.898	
SEC. DE ADMINISTRACIÓN	2.604.978	2.576.606	2.247.196	293.485	35.925	28.372	28.372	
SEC. DE ASUNTOS ACADÉMICOS	333.347	316.537	242.532	63.525	10.480	16.810	16.810	
PUBLICACIONES E IMPRESOS	204.952	203.303	36.256	167.047		1.649	1.649	
SEC. DE PLANEAMIENTO	2.797.411	2.794.915	2.333.432	461.483		2.496	2.496	
UNIDAD DE AUDITORIA INTERNA	395.250	395.250	391.630	3.620				

CUADRO F 5: EJECUCION PRESUPUESTO 2004. EROGACIONES POR OBJETO SEGUN FUNCION. TOTAL UNC - APOYO UNIVERSITARIO

Dependencias	TOTAL	EROGACIONES CORRIENTES				EROGACIONES DE CAPITAL		
		TOTAL	PERSONAL	FUNCIONAM	TRANSFER	TOTAL	BIENES	TRAB PUB
TOTAL APOYO UNIVERSITARIO	8.285.233	8.166.903	4.001.027	2.090.199	2.075.677	118.330	110.992	7.338
BIBLIOTECA MAYOR	367.243	361.760	289.798	50.333	21.629	5.483	5.483	
SEC. DE AS. ESTUDIANILES	3.413.874	3.344.080	2.114.905	715.343	513.832	69.794	69.794	
DIR. DE EXT.UNIVERSITARIA	3.864.357	3.839.944	1.225.095	1.141.775	1.473.104	24.414	24.414	
SEC. DE RELACIONES INTERNACIONALES	221.654	220.992	156.522	32.113	32.357	662	662	
PROSEC. DE INFORMATICA	145.545	144.436	52.916	87.920	3.600	1.109	1.109	
DPTO.UNIVERSITARIO DE INFORMATICA	58.089	41.496	10.178	9.443	21.875	16.593	9.255	7.338
SEC.DE POST-GRADO	130.447	130.447	91.583	29.584	9.280			
FOMEC	14.563	14.563		14.563				
SEC. DE GRADUADOS	69.461	69.187	60.060	9.126		274	274	

CUADRO F 6: EJECUCION PRESUPUESTO 2004. EROGACIONES POR OBJETO SEGUN FUNCION. TOTAL UNC - EDUC. MEDIA Y TERCARIA

Dependencias	TOTAL	EROGACIONES CORRIENTES				EROGACIONES DE CAPITAL		
		TOTAL	PERSONAL	FUNCIONAM	TRANSFER	TOTAL	BIENES	TRAB PUB
TOTAL EDUC. MEDIA Y TERCARIA	11.046.941	10.964.333	10.567.731	395.338	1.264	82.608	22.994	59.614
COL. NAC. DE MONSERRAT	3.941.118	3.875.218	3.800.181	73.923	1.114	65.900	6.287	59.614
ESC.DE COM. MANUEL BELGRANO	7.105.823	7.089.116	6.767.549	321.416	151	16.708	16.708	

CUADRO F 7: EJECUCION PRESUPUESTO 2004. EROGACIONES POR OBJETO SEGUN FUNCION. TOTAL UNC - OTRAS DEPENDENCIAS

Dependencias	TOTAL	EROGACIONES CORRIENTES				EROGACIONES DE CAPITAL		
		TOTAL	PERSONAL	FUNCIONAM	TRANSFER	TOTAL	BIENES	TRAB PUB
		EN PESOS						
TOTAL OTRAS DEPENDENCIAS	16.346.006	15.612.837	4.794.607	7.059.746	3.758.483	733.170	562.049	171.120
INSTITUTO DE HEMATOLOGIA Y HEMOTERAPIA	966.200	963.938	594.586	369.352		2.262	2.262	
LAB. DE HEMODERIVADOS	9.586.243	8.881.979	2.704.533	6.176.166	1.279	704.264	533.144	171.120
OBSERVATORIO ASTRONOMICO	1.199.035	1.191.049	1.007.190	38.929	144.930	7.986	7.986	
DEFENSORIA DE LA COM. UNIVERSITARIA	40.670	40.670	10.876	26.595	3.200			
SEC.DE CIENCIA Y TECNICA	4.553.858	4.535.200	477.422	448.705	3.609.073	18.658	18.658	

CUADRO F 8: EJECUCION PRESUPUESTO 2004. EROGACIONES POR OBJETO SEGUN FUNCION. TOTAL UNC - CREDITOS COMUNES

Dependencias	TOTAL	EROGACIONES CORRIENTES				EROGACIONES DE CAPITAL		
		TOTAL	PERSONAL	FUNCIONAM	TRANSFER	TOTAL	BIENES	TRAB PUB
		EN PESOS						
TOTAL CREDITOS COMUNES	26.038.469	16.424.820	10.259.499	6.102.601	62.720	9.613.648	694.396	8.919.252
SERVICIOS PUBLICOS CENTRALES	23.819.119	14.274.223	9.306.847	4.904.656	62.720	9.544.896	637.800	8.907.096
CTA. GRAL DE RECURSOS PROPIOS	1.100.378	1.045.458		1.045.458		54.920	42.764	12.156
SECRETARIA DE DEPORTES	1.118.971	1.105.139	952.652	152.487		13.833	13.833	

CUADRO F 9: EJECUCION PRESUPUESTO 2004. EROGACIONES POR OBJETO SEGUN FUNCION. TOTAL UNC - CIENCIA Y TECNICA

EN PESOS

Dependencias	TOTAL	EROGACIONES CORRIENTES			EROGACIONES DE CAPITAL		
		TOTAL	PERSONAL	FUNCIONAM	TRANSFER	TOTAL	BIENES
TOTAL CIENCIA Y TECNICA	1.356.935	1.335.445	844.444	347.497	143.504	21.490	21.490
CENTRO DE EST.DE TRANSPORTE	52.003	50.708	46.621	3.067	1.020	1.295	1.295
INST.DE INVEST. Y FORM. EN ADM.PUBLICA	286.339	286.292	217.057	31.651	37.584	2.047	2.047
CENTRO DE ESTUDIOS AVANZADOS	1.016.593	998.446	580.766	312.780	104.900	18.148	18.148

CUADRO F 10: EJECUCION PRESUPUESTO 2004. CREDITOS POR FUENTE DE FINANCIAMIENTO SEGUN FUNCION.
TOTAL UNIVERSIDAD NACIONAL DE CORDOBA

FUNCION	TOTAL	FUENTE							EN PESOS	
		CONTRIBUCION NACIONAL	RECURSOS PROPIOS	RECURSOS CON AFECT ESPEC	TRANSFEREN INTERNAS	ECONOM DE EJERC ANT	TRANSFEREN EXTERNA	CREDITO EXTERNO		
TCTAL UNIVERSIDAD	209.441.110	153.269.837	30.761.003	663.987	66.103	22.141.282	417.030	2.121.867		
Salud	17.907.475	13.581.517	3.120.423			1.205.535				
Educación	175.835.699	131.818.323	25.785.692	663.987	58.652	16.495.956	417.030	596.058		
Ciencia y Técnica	15.697.935	7.869.997	1.854.888		7.451	4.439.791		1.525.809		

GRAFICO 17: EROGACIONES POR FUNCIONES - UNC

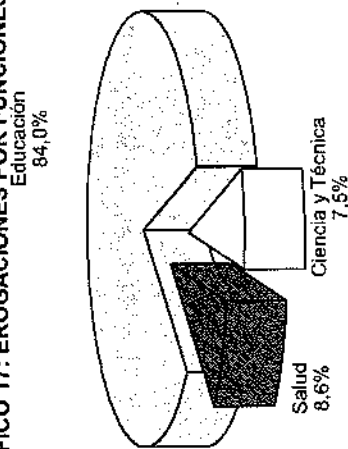

CUADRO F 10.1: EJECUCION PRESUPUESTO 2004. CREDITOS POR FUENTE DE FINANCIAMIENTO SEGUN FUNCION.
TOTAL UNIVERSIDAD NACIONAL DE CORDOBA

FUNCION	TOTAL	FUENTE						PORCENTAJE COLUMNA	
		CONTRIBUCION NACIONAL	RECURSOS PROPIOS	RECURSOS CON AFECT ESPEC	TRANSFEREN INTERNA	ECONOM DE EJERC ANT	TRANSFEREN EXTERNA	CREDITO EXTERNO	
TOTAL UNIVERSIDAD	100	100	100	100	100	100	100	100	100
Salud	8,6	8,9	10,1			5,4			
Educación	84,0	86,0	83,8	100,0	88,7	74,5	100,0	100,0	28,1
Ciencia y Técnica	7,5	5,1	6,0		11,3	20,1			71,9

CUADRO F 10.2: EJECUCION PRESUPUESTO 2004. CREDITOS POR FUENTE DE FINANCIAMIENTO SEGUN FUNCION.
TOTAL UNIVERSIDAD NACIONAL DE CORDOBA

FUNCION	TOTAL	FUENTE						PORCENTAJE FILA	
		CONTRIBUCION NACIONAL	RECURSOS PROPIOS	RECURSOS CON AFECT ESPEC	TRANSFEREN INTERNA	ECONOM DE EJERC ANT	TRANSFEREN EXTERNA	CREDITO EXTERNO	
TOTAL UNIVERSIDAD	100	73,2	14,7	0,3	0,0	10,6	0,2	1,0	
Salud	100	75,8	17,4			6,7			
Educación	100	75,0	14,7	0,4	0,0	9,4	0,2	0,3	
Ciencia y Técnica	100	50,1	11,8		0,0	28,3		9,7	

CUADRO F 11: EJECUCION PRESUPUESTO 2004. CREDITOS POR FUENTE DE FINANCIAMIENTO SEGUN OBJETO.
TOTAL UNIVERSIDAD NACIONAL DE CORDOBA

OBJETO	TOTAL	FUENTE						CREDITO EXTERNO
		CONTRIBUCION NACIONAL	RECURSOS PROPIOS	RECURSOS CON AFECT ESPEC	TRANSFEREN INTERNA	ECONOMI DE EJERC ANT	TRANSFEREN EXTERNA	
TOTAL UNIVERSIDAD	209.441.110	153.269.837	30.761.003	663.987	66.103	22.141.282	417.030	2.121.867
Personal	151.351.101	137.334.071	8.038.000	663.987	3.482	4.938.030	58.345	373.530
Bienes de consumo	9.889.114	1.224.435	6.189.153		100	2.374.759		42.322
Serv. No personales	22.637.379	6.439.397	11.717.179		40.335	3.982.944	352.757	104.766
Bienes de uso	12.485.804	2.363.841	3.566.874		22.186	6.473.490	5.023	54.391
Transferencias	13.077.712	5.908.093	1.249.798			4.372.058	905	1.546.858

GRAFICO 18: FUENTES DE FINANCIAMIENTO - UNC

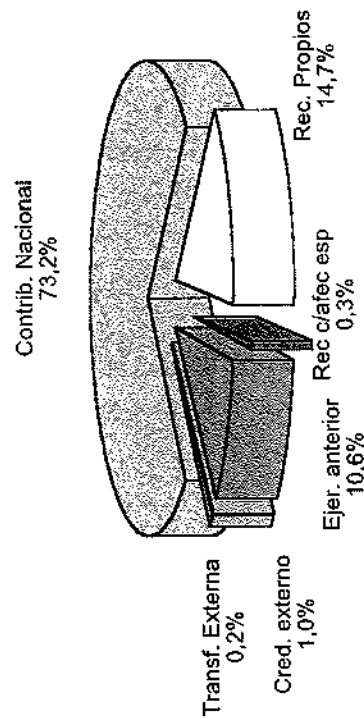

CUADRO F 11.1: EJECUCION PRESUPUESTO 2004. CREDITOS POR FUENTE DE FINANCIAMIENTO SEGUN OBJETO.
TOTAL UNIVERSIDAD NACIONAL DE CORDOBA

OBJETO	TOTAL	FUENTE							CREDITO EXTERNO
		CONTRIBUCION NACIONAL	RECURSOS PROPIOS	RECURSOS CON AFECT ESPEC	TRANSFEREN INTERNA	ECONOM DE EJERC ANT	TRANSFEREN EXTERNA	100	
TOTAL UNIVERSIDAD	100	100	100	100	100	100	100	100	100
Personal	72,3	89,6	26,1	100,0	5,3	22,3	17,6		
Bienes de consumo	4,7	0,8	20,1		0,2	10,7	2,0		
Serv. No personales	10,8	4,2	38,1		61,0	18,0	4,9		
Bienes de uso	6,0	1,5	11,6		33,6	29,2	2,6		
Transferencias	6,2	3,9	4,1		19,7	0,2	72,9		

PORCENTAJE COLUMNA

CUADRO F 11.2: EJECUCION PRESUPUESTO 2004. CREDITOS POR FUENTE DE FINANCIAMIENTO SEGUN OBJETO.
TOTAL UNIVERSIDAD NACIONAL DE CORDOBA

OBJETO	TOTAL	FUENTE							CREDITO EXTERNO
		CONTRIBUCION NACIONAL	RECURSOS PROPIOS	RECURSOS CON AFECT ESPEC	TRANSFEREN INTERNA	ECONOM DE EJERC ANT	TRANSFEREN EXTERNA	1,0	
TOTAL UNIVERSIDAD	100	73,2	14,7	0,3	0,0	10,6	0,2	1,0	
Personal	100	90,7	5,3	0,4	0,0	3,3	0,2		
Bienes de consumo	100	12,4	62,6		0,0	24,0	0,6		
Serv. No personales	100	28,4	51,8		0,2	17,6	1,6		
Bienes de uso	100	18,9	28,6		0,2	51,8	0,0		
Transferencias	100	45,2	9,6		0,0	33,4	0,0		

PORCENTAJE FILA

CUADRO F 12: EJECUCION PRESUPUESTO 2004. CREDITOS POR FUENTE DE FINANCIAMIENTO SEGUN OBJETO.
TOTAL SALUD

OBJETO	TOTAL	FUENTE						CREDITO EXTERNO
		CONTRIBUCION NACIONAL	RECURSOS PROPIOS	RECURSOS CON AFECT ESPEC	TRANSFEREN INTERNA	ECONOM DE EJERC ANT	TRANSFEREN EXTERNA	
TOTAL SALUD	17.907.475	13.581.517	3.120.423				1.205.535	
Personal	13.919.771	12.992.735	702.928				224.108	
Bienes de consumo	2.220.962	225.437	1.427.641				567.884	
Serv. No personales	1.510.474	347.266	886.805				276.403	
Bienes de uso	256.222	16.079	103.003				137.140	
Transferencias	46		46					

CUADRO F 13: EJECUCION PRESUPUESTO 2004. CREDITOS POR FUENTE DE FINANCIAMIENTO SEGUN OBJETO.
TOTAL EDUCACION

OBJETO	TOTAL	FUENTE						CREDITO EXTERNO
		CONTRIBUCION NACIONAL	RECURSOS PROPIOS	RECURSOS CON AFECT ESPEC	TRANSFEREN INTERNA	ECONOM DE EJERC ANT	TRANSFEREN EXTERNA	
TOTAL EDUCACION	175.835.699	131.818.323	25.785.692	663.987	58.652	16.495.956	417.030	596.058
Personal	135.630.123	122.625.595	7.327.879	663.987	3.482	4.657.907	58.345	351.273
Bienes de consumo	7.502.389	929.423	4.695.506		100	1.778.383	352.757	40.631
Serv. No personales	19.628.542	5.060.223	9.917.194		40.335	3.563.219	5.023	94.814
Bienes de uso	12.175.183	2.330.242	3.459.835		14.735	6.314.767	905	50.581
Transferencias	899.462	272.840	385.278			181.681		58.759

CUADRO F 14: EJECUCION PRESUPUESTO 2004. CREDITOS POR FUENTE DE FINANCIAMIENTO SEGUN OBJETO.
TOTAL CIENCIA Y TECNICA

OBJETO	TOTAL	FUENTE						CREDITO EXTERNO
		CONTRIBUCION NACIONAL	RECURSOS PROPIOS	RECURSOS CON AFECT ESPEC	TRANSFEREN INTERNA	ECONOM DE EJERC ANT	TRANSFEREN EXTERNA	
TOTAL CIENCIA Y TECNICA	15.697.935	7.869.997	1.854.888		7.451	4.439.791		1.525.809
Personal	1.801.206	1.715.741	7.193			56.015		22.257
Bienes de consumo	165.764	69.575	66.006			28.492		1.691
Serv. No personales	1.498.363	431.909	913.180			143.323		9.952
Bienes de uso	54.399	17.520	4.036		7.451	21.584		3.810
Transferencias	12.178.203	5.635.253	864.474			4.190.377		1.488.099

CAPITULO VII

INDICADORES

CUADRO 11: INDICE DE RETENCION DURANTE EL PRIMER AÑO DE LA CARRERA (*)

Dependencia	1981/80	86/85	91/90	96/95	98/97	97/98	98/99	99/00	2000/01	01/02	02/03	03/04
Fac. de Arquitectura, U y D.	83,0	79,0	39,0	66,0	73,0	74,0	86,8	111,3	98,8	95,2	...	63,4
Fac. de Ciencias Exactas	94,0	61,0	s/d	91,0	75,0	71,0	74,0	70,9	75,2	70,3	80,0	77,5
Fac. de Ciencias Químicas	72,0	72,0	s/d	85,0	94,0	85,0	89,0	96,4	100,0	88,0	85,9	87,1
Fa. M. A. F.	56,0	41,0	44,0	43,0	44,0	47,0	33,8	39,4	71,5	53,2	58,4	55,9
Fac. de Cs Agropecuarias	69,0	45,0	63,0	70,0	84,0	57,0	73,2	84,6	74,2	...	94,3	...
Fac. de Derecho	98,0	48,0	68,0	70,0	78,0	87,0	94,1	89,6	69,0	85,9	89,8	87,9
Esc. de Trabajo Social	63,0	50,0	53,0	80,0	70,0	74,0	74,7	74,4	72,4	73,0	74,3	72,2
Esc. de Cs de la Información	78,0	53,0	51,0	61,0	62,0	65,0	66,8	73,4	65,8	65,9	63,7	65,8
Fac. de Cs Económicas	92,0	65,0	66,0	68,0	74,0	76,0	81,1	67,4	67,1	79,1	81,4	75,3
Fac. de Medicina	...	84,0	50,0	86,0	82,0	...	77,9	...	79,1	97,7
Esc. de Tecnología Médica	93,0	67,0	63,0	89,0	84,0	82,0	80,6	82,4	...	88,9	94,0	74,4
Esc. de Fisioterapia	96,0	82,0	64,0	91,0	...	84,0	84,4	92,8	88,4	34,4	89,1	83,8
Esc. de Fonoaudiología	90,0	70,0	73,0	63,0	81,0	95,0	...	56,4	94,3	...	94,2	94,1
Esc. de Enfermería	84,0	70,0	78,0	100,0	89,0	87,0	57,7	81,6	90,1	78,4	...	81,8
Esc. de Nutrición	96,0	89,0	66,0	91,0	87,1	93,8
Fac. de Odontología	92,0	61,0	69,0	69,0	70,0	74,0	70,0	71,4	74,6	79,2	72,4	76,9
Fac. de Filosofía	76,0	66,0	46,0	74,0	73,0	84,0	82,3	75,2	56,2	67,5	81,7	74,3
Fac. de Psicología	88,0	84,9	91,9	95,6	97,5	87,0
Fac. de Lenguas	70,0	41,0	53,0	47,0	45,0	84,0	72,0	59,6	70,5	73,1	74,8	74,7
TOTAL	84,0	64,0	59,0	75,0	78,0	80,0	80,0	80,5	76,0	80,0	76,8	76,8

(*) Expresa la relación entre los alumnos que se reinscriben en una carrera en un año determinado y el total de ingresantes a esa misma carrera en el año anterior.

GRAFICO 19: INDICE DE RETENCION EN EL PRIMER AÑO
PERIODO 1980-2004

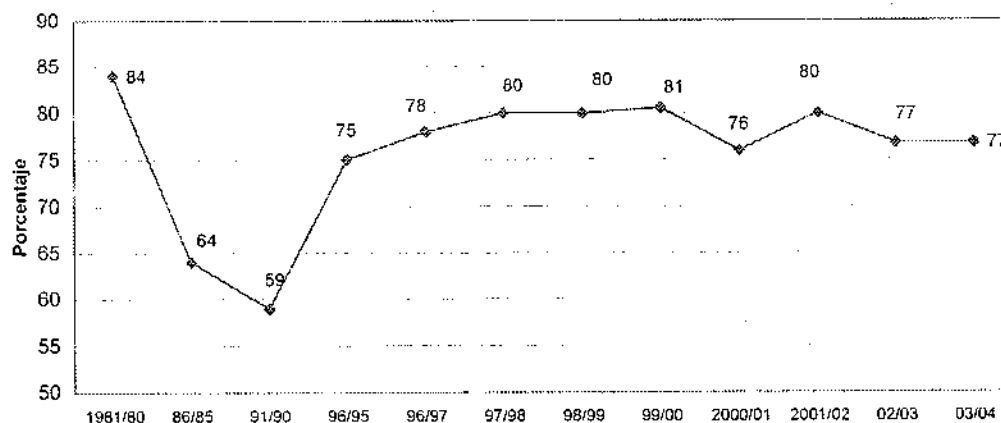

**CUADRO 12: EVOLUCION DE LOS ALUMNOS Y EGRESADOS
RELACION ENTRE EGRESADOS Y NUEVOS INSCRIPTOS**
Periodo 1970-2003 (Base 1970 = 100)

AÑO	CANTIDADES		INDICES (base 1970)		RELACION EGRE/NVOS INSC
	NVOS. INSC.	EGRESADOS	NVOS. INSC.	EGRESADOS	
1970	9.598	2.530	100,0	100,0	26,4%
1975	11.680	5.072	121,7	200,5	43,4%
1980	5.095	3.790	53,1	149,8	74,4%
1985	21.985	3.546	229,1	140,2	16,1%
1990	19.447	4.998	202,6	197,5	25,7%
1991	18.970	4.431	197,6	175,1	23,4%
1992	17.629	5.435	183,7	214,8	30,8%
1993	16.208	5.082	168,9	200,9	31,4%
1994	18.862	5.997	196,5	237,0	31,8%
1995	18.669	4.769	194,5	188,5	25,5%
1996	17.515	5.160	182,5	204,0	29,5%
1997	19.237	4.770	200,4	188,5	24,8%
1998	18.831	4.786	196,2	189,2	25,4%
1999	18.709	4.420	194,9	174,7	23,6%
2000	19.819	5.745	206,5	227,1	29,0%
2001	16.392	5.847	170,8	231,1	35,7%
2002	16.450	6.452	171,4	255,0	39,2%
2003	17.855	6.489	186,0	256,5	36,3%
2004	16.329		170,1		

GRAFICO 20: RELACION EGRESADOS/NUEVOS INSCRIPTOS

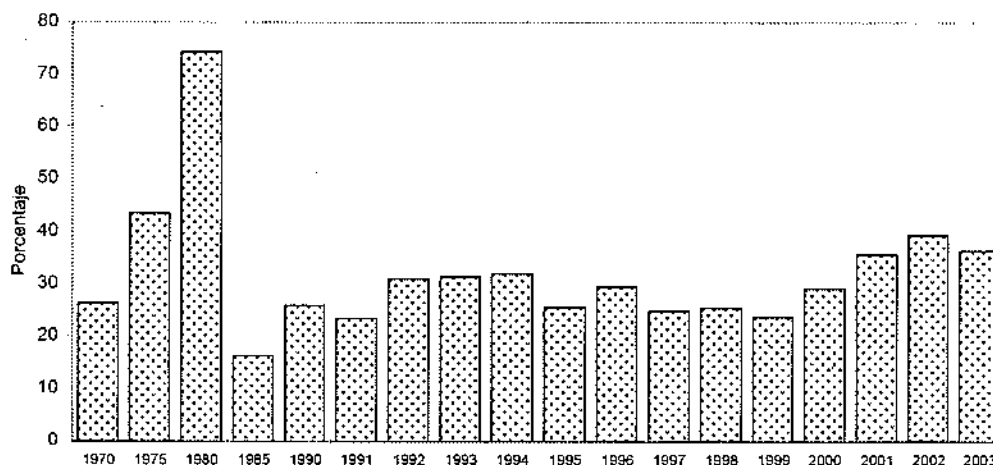

CUADRO 13: NUEVOS INSCRIPTOS DEL AÑO 1995 QUE SE REINSCRIBIERON EN AÑOS POSTERIORES SEGUN AREAS DE ESTUDIO

Area	1995	1996	1997	1998	1999	2000	2001	2002	2003	2004
TOTAL UNIVERSIDAD	18.669	13.661	12.169	12.791	10.962	9.658	8.545	6.512	5.289	4.066
CIENCIAS BASICAS	3.244	2.409	2.015	2.040	2.006	1.664	1.549	1.093	1.072	620
CIENCIAS SOCIALES	7.259	4.940	4.597	4.204	4.026	3.616	3.345	2.709	2.123	1.725
CIENCIAS MEDICAS	5.114	4.294	3.658	4.665	3.262	2.883	2.329	1.813	1.234	988
CIENCIAS HUMANAS	3.052	2.018	1.899	1.882	1.668	1.495	1.322	1.097	860	733

CUADRO 13.1: NUEVOS INSCRIPTOS DEL AÑO 1995 QUE SE REINSCRIBIERON EN AÑOS POSTERIORES, SEGUN AREAS DE ESTUDIO

Area	1995	1996	1997	1998	1999	2000	2001	2002	2003	2004	Porcentaje
TOTAL UNIVERSIDAD	100	73,2	65,2	68,5	58,7	51,7	45,8	34,9	28,3	21,8	
CIENCIAS BASICAS	100	74,3	62,1	62,9	61,8	51,3	47,7	33,7	33,0	19,1	
CIENCIAS SOCIALES	100	68,1	63,3	57,9	55,5	49,8	46,1	37,3	29,2	23,8	
CIENCIAS MEDICAS	100	84,0	71,5	91,2	63,8	56,4	45,5	31,5	24,1	19,3	
CIENCIAS HUMANAS	100	66,1	62,2	61,7	54,7	49,0	43,3	35,9	28,2	24,0	

CUADRO 14: SITUACION AL AÑO 2004 DE LOS NUEVOS INSCRIPTOS EN EL AÑO 1995 SEGUN AREA DE ESTUDIO

Area	Nuevos inscriptos 1995	Reinscriptos 2004	No reinscriptos	Total de egresados	Año de egreso							
					1996	1997	1998	1999	2000	2001	2002	2003
TOTAL UNIVERSIDAD	18.669	4.066	9.920	4.683	54	32	69	299	995	1.280	1.164	790
CIENCIAS BASICAS	3.244	620	1.728	896	21	6	8	35	210	213	227	176
CIENCIAS SOCIALES	7.259	1.725	4.081	1.453	2		8	49	283	374	457	280
CIENCIAS MEDICAS	5.114	988	2.346	1.780	29	25	44	167	420	516	343	236
CIENCIAS HUMANAS	3.052	733	1.765	554	2	1	9	48	82	177	137	98

CUADRO 14.1: SITUACION AL AÑO 2004 DE LOS NUEVOS INSCRIPTOS EN EL AÑO 1995 SEGUN AREA DE ESTUDIO

Area	Nuevos inscriptos 1995	Reinscriptos 2004	No reinscriptos	Total de egresados	Año de egreso								Porcentaje
					1996	1997	1998	1999	2000	2001	2002	2003	
TOTAL UNIVERSIDAD	100,0	21,8	53,1	25,1	0,3	0,2	0,4	1,6	5,3	6,9	6,2	4,2	
CIENCIAS BASICAS	100	19,1	53,3	27,6	0,6	0,2	0,2	1,1	6,5	6,6	7,0	5,4	
CIENCIAS SOCIALES	100	23,8	56,2	20,0	0,0	0,0	0,1	0,7	3,9	5,2	6,3	3,9	
CIENCIAS MEDICAS	100	19,3	45,9	34,8	0,6	0,5	0,9	3,3	8,2	10,1	6,7	4,6	
CIENCIAS HUMANAS	100	24,0	57,8	18,2	0,1	0,0	0,3	1,6	2,7	5,8	4,5	3,2	

CUADRO I 5: NUEVOS INSCRIPTOS DEL AÑO 1996 QUE SE REINSCRIBIERON EN AÑOS POSTERIORES SEGUN AREAS DE ESTUDIO

Area	1996	1997	1998	1999	2000	2001	2002	2003	2004
TOTAL UNIVERSIDAD	17.515	13.096	12.180	11.289	9.991	9.522	7.867	6.461	4.902
CIENCIAS BASICAS	3.440	2.583	2.179	2.103	1.861	1.855	1.315	1.398	877
CIENCIAS SOCIALES	6.523	4.754	4.470	4.165	3.823	3.776	3.312	2.663	2.120
CIENCIAS MEDICAS	3.869	3.310	3.078	2.853	2.467	2.150	1.661	1.131	856
CIENCIAS HUMANAS	3.683	2.449	2.453	2.168	1.840	1.741	1.579	1.269	1.049

CUADRO I 5.1: NUEVOS INSCRIPTOS DEL AÑO 1996 QUE SE REINSCRIBIERON EN AÑOS POSTERIORES, SEGUN AREAS DE ESTUDIO

Area	1996	1997	1998	1999	2000	2001	2002	2003	Porcentaje	
									2004	
TOTAL UNIVERSIDAD	100	74,8	69,5	64,5	57,0	54,4	44,9	36,9	28,0	
CIENCIAS BASICAS	100	75,1	63,3	61,1	54,1	53,9	38,2	40,6	25,5	
CIENCIAS SOCIALES	100	72,9	68,5	63,9	58,6	57,9	50,8	40,8	32,5	
CIENCIAS MEDICAS	100	85,6	79,6	73,7	63,8	55,6	42,9	29,2	22,1	
CIENCIAS HUMANAS	100	66,5	66,6	58,9	50,0	47,3	42,9	34,5	28,5	

CUADRO I 6: SITUACION AL AÑO 2004 DE LOS NUEVOS INSCRIPTOS EN EL AÑO 1996 SEGUN AREA DE ESTUDIO

Area	Nuevos inscritos 1996	Reinscriptos 2004	No reinscriptos	Total de egresados	Año de egreso						
					1997	1998	1999	2000	2001	2002	2003
TOTAL UNIVERSIDAD	17.515	7.867	5.619	4.029	96	16	160	423	960	1.310	1.064
CIENCIAS BASICAS	3.440	1.315	1.411	714	7	7	9	54	154	242	241
CIENCIAS SOCIALES	6.523	3.312	2.035	1.176	83	1	2	38	211	448	393
CIENCIAS MEDICAS	3.869	1.861	546	1.662	6	7	139	290	483	444	293
CIENCIAS HUMANAS	3.683	1.579	1.627	477		1	10	41	112	176	137

CUADRO I 6.1: SITUACION AL AÑO 2004 DE LOS NUEVOS INSCRIPTOS EN EL AÑO 1996 SEGUN AREA DE ESTUDIO

Area	Nuevos inscritos 1996	Reinscriptos 2004	No reinscriptos	Total de egresados	Año de egreso						
					1997	1998	1999	2000	2001	2002	2003
TOTAL UNIVERSIDAD	100,0	44,9	32,1	23,0	0,5	0,1	0,9	2,4	5,5	7,5	6,1
CIENCIAS BASICAS	100	38,2	41,0	20,8	0,2	0,2	0,3	1,6	4,5	7,0	7,0
CIENCIAS SOCIALES	100	50,8	31,2	18,0	1,3	0,0	0,0	0,6	3,2	6,9	6,0
CIENCIAS MEDICAS	100	42,9	14,1	43,0	0,2	0,2	3,6	7,5	12,5	11,5	7,6
CIENCIAS HUMANAS	100	42,9	44,2	13,0	0,0	0,0	0,3	1,1	3,0	4,8	3,7

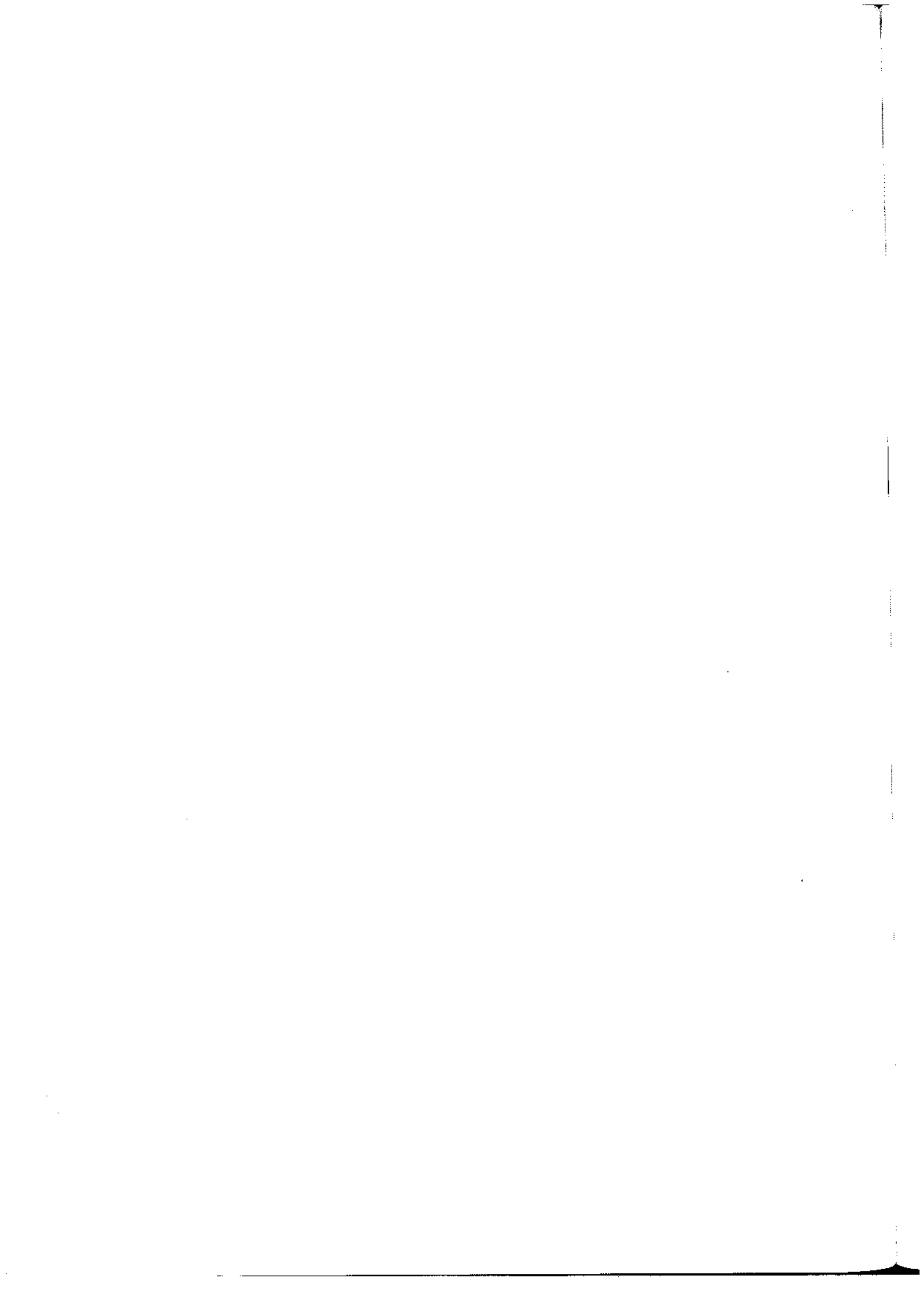

OTRAS ESTADISTICAS

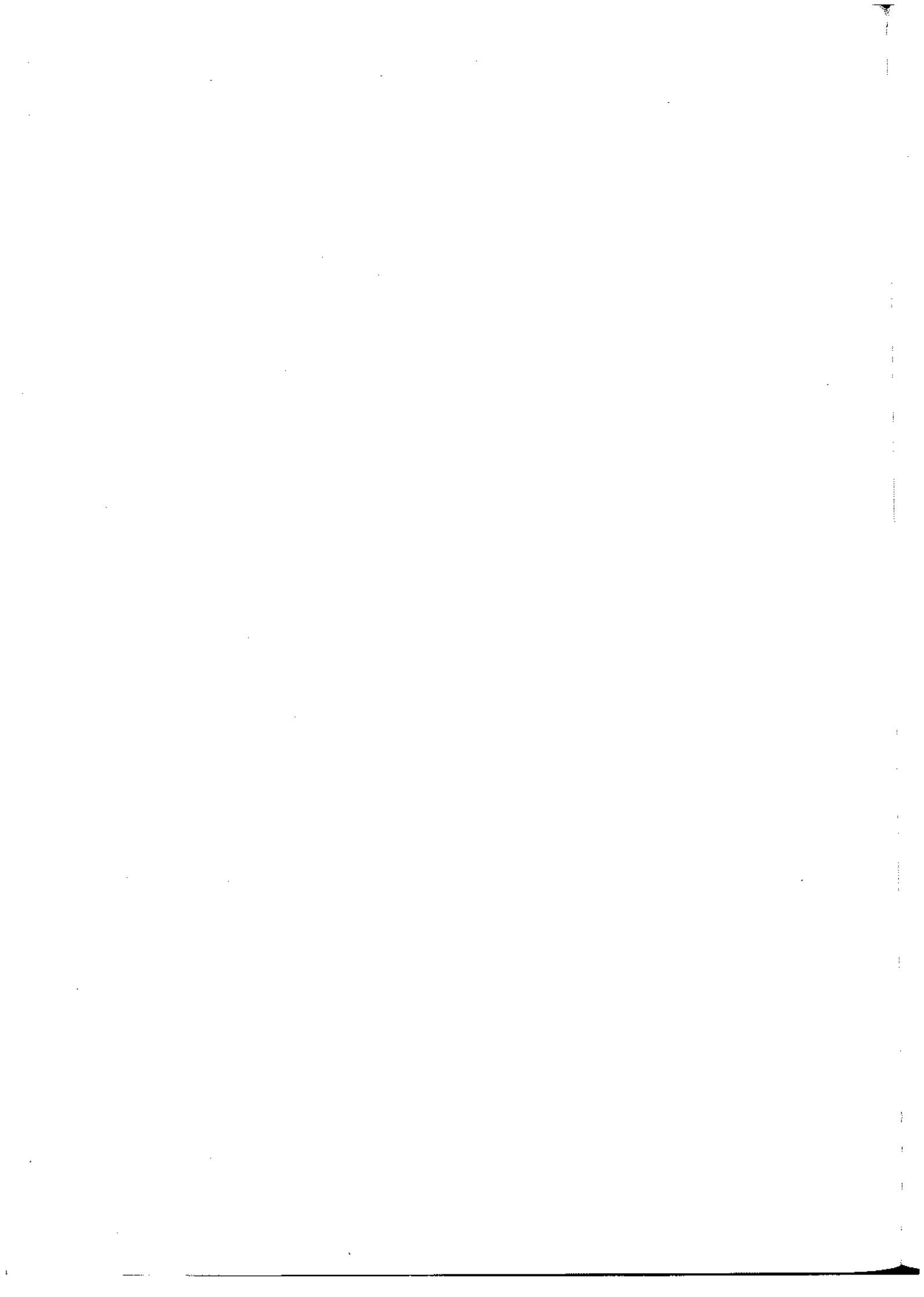

CRECIMIENTO DE LA PLANTA FISICA SEGUN DEPENDENCIA. TOTAL DE LA UNC.
Superficie edificada en metros cuadrados

Dependencias	TOTAL	Edificado hasta el año 1999					Año					Variación 1999 a 2004
		2000	2001	2002	2003	2004	Total					
TOTAL	197.507	163.921	21.924	1.240	4.829	5.593	33.586					20,5%
Fac. de Arquitectura, Urbanismo y Diseño	13.085	11.835	1.250				1.250					10,6%
Fac. de Ciencias Exactas Físicas y Naturales	39.149	33.254	2.590		2.710	655	5.895					17,7%
Fac. de Ciencias Químicas	14.160	11.700	2.460				2.460					21,0%
Fac. de Matemática Astronomía y Física	9.961	7.511	2.450				2.450					32,6%
Fac. de Ciencias Agropecuarias	13.989	11.764	1.037		705	483	2.225					18,9%
Fac. de Derecho y Ciencias Sociales	9.251	4.747	2.300		840	1.364	4.504					94,9%
Esc. de Trabajo Social	1.332	861	410			61	471					54,7%
Esc. de Ciencias de la Información	3.021	1.571	1.450				1.450					92,3%
Fac. de Ciencias Económicas	14.703	12.913	550			1.240	1.790					13,9%
Fac. de Ciencias Médicas	21.142	19.742	1.400				1.400					7,1%
Fac. de Odontología	11.966	10.966	1.000				1.000					9,1%
Fac. de Filosofía y Humanidades	12.722	10.172	2.550				2.550					25,1%
Fac. de Psicología	5.551	3.012	1.965				1.965					84,3%
Fac. de Lenguas	5.499	2.469			574		2.539					122,7%
Escuela Superior de Comercio Manuel Belgrano	15.230	14.658	572				572					3,9%
Colegio Nacional de Monserrat	6.746	6.746										

SECRETARIA DE ASUNTOS ESTUDIANTILES - DIRECCION DE EDUCACION FISICA

Deportes que se practican

DEPORTES QUE SE IMPARTEN	LUGAR
Ajedrez	Área Deportiva UNC
Arquería	Área Deportiva UNC
Atletismo	Área Deportiva UNC
Básquet Mixto	Área Deportiva UNC
Básquet Masculino	Deportivo Municipal - Pinzón 1050
Boxeo	Área Deportiva UNC
Buceo (Curso Anual)	Área Deportiva UNC (Teórico) - Colegio Tamborin (Práctico)
Canotaje	Club Náutico Carlos Paz
Esguima	Área Deportiva UNC
Fútbol de Salón	Centro Pucará - Agustín Garzón 915
Fútbol 11 (Masculino)	Área Deportiva UNC
Gimnasia Femenina (Mantenimiento)	Área Deportiva UNC
Gimnasia Femenina (Aeróbica, Step y Local)	Área Deportiva UNC
Handball	Área Deportiva UNC
Hockey	Área Deportiva UNC
Karate	Área Deportiva UNC
Montañismo	Área Deportiva UNC
Musculación	Área Deportiva UNC
Natación	Aqua Maipú - León 1932 Bº Maipú
Navegación A Vela (Curso Anual)	Club Regatas - Carlos Paz
Paddle	Complejo UNC
Rugby	Área Deportiva UNC
Taekwondo	Área Deportiva UNC
Tenis	Córdoba Lawn Tennis - Parque Sarmiento
Tiro Deportivo	Tiro Federal - Camino a La Calera
Vóleibol Femenino (Comunitario)	Comedor Universitario
Vóleibol Masculino (Comunitario)	Comedor Universitario
Vóleibol Femenino (Federado)	Club Banco Nación - Camino a Saldán
Vóleibol Masculino (Federado)	Comedor Universitario

ACLARACIONES

Para una lectura correcta de los cuadros estadísticos es necesario recordar las definiciones con las que se designaron a los alumnos, nuevos inscriptos y egresados.

- ⇨ **Nuevos inscriptos:** alumnos que habiendo cumplido con los requisitos necesarios para ingresar, reglamentados por la Universidad, son admitidos por primera vez en una determinada carrera.
- ⇨ **Total de Alumnos:** es la suma de los nuevos inscriptos más los alumnos a los que se les actualiza su matrícula en la misma carrera equivalente, en un año académico posterior (los reinscriptos).
- ⇨ **Egresados:** son aquellos alumnos de las carreras de grado que han completado todos los cursos y requisitos académicos de la carrera a la que pertenecen.

El relevamiento de los datos se realiza en las fichas de Matriculación Anual (Sur 2), Ficha Catastral (Sur 8) y Ficha de Graduados (Sur 19).

CATEGORIAS DE PERSONAL

DOCENTE

⇨ Directivos (1)

Directores de Escuela e Instituto. Director de Escuela Superior. Rector de la primera categoría. Vicedecano.

⇨ Secretarios (2)

Secretarios de la Universidad. Secretarios de las Facultades. Secretarios de primera. Secretarios de Escuela Superior.

⇨ Otros Directivos (3)

Vicerrector de primera. Regente de primera. Subregente de primera. Vicedirector de Escuela Superior. Director de tercera. Regente de Escuela Superior. Regente de primera de Escuela Superior. Vicedirector ind. 256 puntos. Director de Educación Artística.

⇒ **Otros Profesores (4)**

Profesor de tiempo completo. Profesor Jefe de Trabajos Prácticos. Profesor de Centro Deportivo. Profesor de Escuela Superior. Jefe de Departamento. Jefe de Gabinete Psicopedagógico.

⇒ **Ayudantes (5)**

Ayudante de Clase Práctica. Ayudante de primera categoría. Ayudante de segunda. Maestro Ayudante de Trabajos Prácticos. Maestros de Taller. Auxiliar Docente de primera y segunda categoría. Técnico de Trabajos Prácticos. Ayudante Técnico de Centro Deportivo.

⇒ **Ayudantes (6)**

Ayudante Alumno Clase A y B.

⇒ **Preceptores (7)**

Preceptores. Jefe de Preceptores de primera. Jefe de Preceptores de Escuela Superior.

⇒ **Otros (8)**

Asesor Pedagógico. Bibliotecario Colegio Nacional de Monserrat. Bibliotecario de la Escuela Superior de Lenguas. Gabinetista Psicopedagógico.

Cuadros reducidos de docentes

⇒ **Directivos:** Rector/Decano — Directivos — Secretarios — Otros Directivos

⇒ **Profesores:** Titulares — Asociados — Adjuntos — Otros profesores

⇒ **Auxiliares:** Jefe de Trabajo Práctico — Ayudantes

⇒ **Otros:** Preceptores — Otros docentes

CARGOS HORAS CATEDRA

⇒ **098:** Horas de nivel medio - Manuel Belgrano

⇒ **045:** Horas cátedra Escuela Superior

⇒ **044:** Horas de nivel terciario

⇒ **046:** Horas cátedra Escuela Superior

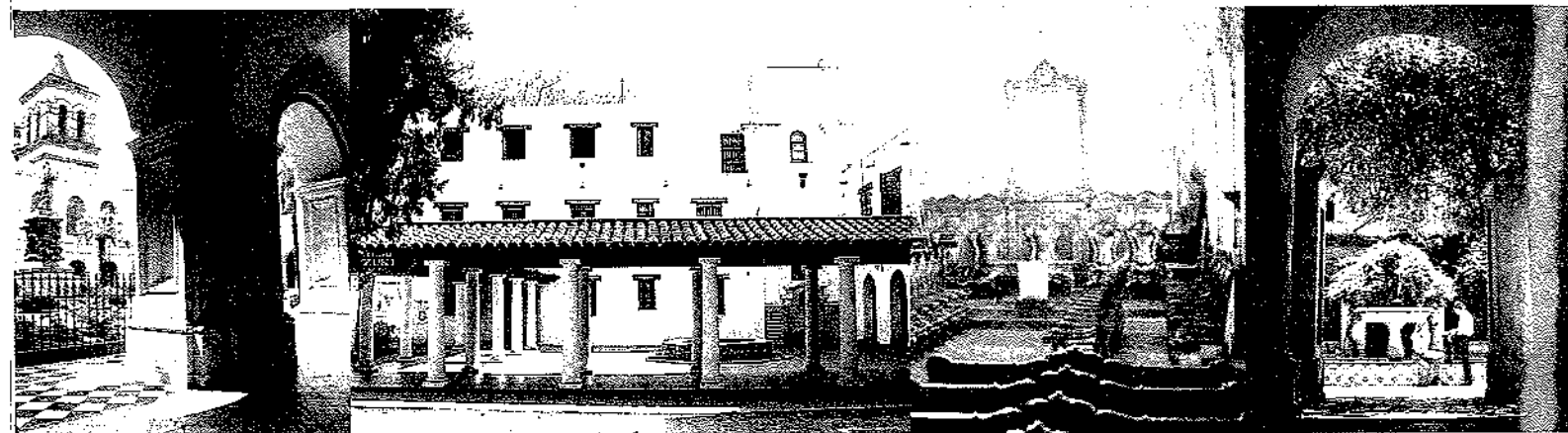

Universidad Nacional de Córdoba
Secretaría de Asuntos Académicos
Departamento de Estadística
Pabellón Argentina - Avda. Haya de la Torre s/nº
Ciudad Universitaria - 5000 Córdoba
Tel./Fax: 0351-4333049 / 3050 - República Argentina
e-mail: estadistica@saa.unc.edu.ar